

# Catálogo compacto



# CONTENIDO

## Los destornilladores



Destornilladores de acero inoxidable Kraftform	<b>6</b>
Kraftform Plus - Serie 900	<b>8</b>
Kraftform Plus - Serie 300	<b>12</b>
Llaves de banderola	<b>30</b>
Accesorios para trabajos de atornillado	<b>31</b>
Kraftform Micro	<b>34</b>
Serie 400 Mango en "T"	<b>41</b>
Herramientas ESD	<b>49</b>

## Las herramientas para electricistas



Destornilladores de acero inoxidable Kraftform VDE	<b>59</b>
Kraftform Plus - Serie 100 VDE	<b>60</b>
Kraftform Kompakt VDE Stainless	<b>70</b>
Kraftform Kompakt VDE	<b>74</b>
Kraftform Kompakt Turbo i	<b>79</b>
Kraftform 1000 VDE	<b>85</b>
Destornilladores de mango en T	<b>86</b>
La carraca Zyklop para electricistas y accesorios	<b>86</b>
Llaves de boca Joker VDE autoajustable, graduable	<b>90</b>
Herramientas dinamométricas para electricistas	<b>91</b>

## Las carracas y los accesorios



La carraca Zyklop Speed, 1/4"	<b>94</b>
La carraca Zyklop Metal Push, 1/4"	<b>99</b>
La carraca Zyklop Metal Switch, 1/4"	<b>100</b>
Accesorios Zyklop, 1/4"	<b>102</b>
La carraca Zyklop Speed, 3/8"	<b>112</b>
La carraca Zyklop Metal Push, 3/8"	<b>116</b>
La carraca Zyklop Metal Switch, 3/8"	<b>118</b>
Accesorios Zyklop, 3/8"	<b>120</b>
La carraca Zyklop Speed, 1/2"	<b>132</b>
La carraca Zyklop Hybrid, 1/2"	<b>135</b>
La carraca Zyklop Metal Push, 1/2"	<b>136</b>
La carraca Zyklop Metal Switch, 1/2"	<b>137</b>
Accesorios Zyklop, 1/2"	<b>138</b>
Zyklop Pocket	<b>152</b>
La carraca Koloss con función de martillo, 1/2"	<b>154</b>
Las carracas Zyklop Mini	<b>157</b>
Tool-Check	<b>159</b>

## Las llaves combinadas Joker



6000 Llaves combinadas Joker con carraca	<b>168</b>
6001 Llaves combinadas Joker Switch con carraca y palanca de inversión de giro	<b>170</b>
6002 Llaves de doble boca Joker	<b>171</b>
6003 Llaves de boca y anillo Joker	<b>173</b>
6004 Llaves de boca Joker autoajustable, graduable	<b>178</b>
6005 Llaves de doble boca Joker	<b>179</b>

## Las llaves acodadas



Llaves acodadas para tornillos de hexagonal interior	<b>182</b>
Llaves acodadas para tornillos TORX®	<b>195</b>

## Kraftform Kompakt



Kraftform Kompakt Turbo	<b>202</b>
Kraftform Kompakt 10, 12	<b>203</b>
Kraftform Kompakt 20, 22, 25, 26, 27, 28	<b>204</b>
Kraftform Kompakt 40, 41	<b>208</b>
Kraftform Kompakt 60, 62	<b>209</b>
Kraftform Kompakt 70, 71	<b>213</b>
Kraftform Kompakt 100	<b>214</b>
Kraftform Kompakt 400	<b>215</b>
Kraftform Kompakt 400 RA	<b>215</b>
Kraftform Kompakt 900	<b>215</b>
Kraftform Kompakt Stubby	<b>217</b>
Kraftform Kompakt Juegos especiales para el profesional	<b>224</b>
Mangos porta-puntas y adaptadores	<b>230</b>
Kraftform Kompakt con función de carraca	<b>233</b>
Kraftform Kompakt Vario sin función de carraca	<b>235</b>

## Carro de las herramientas para el taller y depósitos de espuma



Carro de las herramientas para el taller	<b>240</b>
Depósitos de espuma para el carro de las herramientas	<b>241</b>

## Wera 2go



Porta-cajas de herramientas Wera 2go 1	<b>252</b>
Contenedor de herramientas Wera 2go 2	<b>252</b>
Caja de herramienta Wera 2go 3	<b>253</b>
Cestillo Wera 2go 4	<b>254</b>
Porta-cajas de herramientas Wera 2go 5	<b>254</b>
Correa bandolera Wera 2go 6	<b>254</b>
Caja vertical de herramientas Wera 2go 7	<b>254</b>
Wera 2go H 1 Juego de herramientas para trabajos en madera	<b>255</b>
Wera 2go E1 Juego de herramientas para electricista	<b>256</b>
Cintas autoadhesivas	<b>257</b>

## Las puntas



	Puntas para tornillos Phillips	<b>260</b>
	Puntas para tornillos Pozidriv	<b>271</b>
	Puntas para tornillos PlusMinus Phillips/ranurados	<b>279</b>
	Puntas para tornillos PlusMinus Pozidriv/ranurados	<b>279</b>
	Puntas para tornillos TORX®	<b>279</b>
	Puntas para tornillos TORX® BO	<b>287</b>
	Puntas para tornillos TORX PLUS®	<b>289</b>
	Puntas para tornillos TORX PLUS® IPR	<b>290</b>
	Puntas con casquillos guía para tornillos ranurados	<b>290</b>
	Puntas para tornillos de hexagonal interior	<b>293</b>
	Puntas para tornillos BO de hexagonal interior	<b>298</b>
	Puntas para tornillos de cuadrado interior	<b>300</b>
	Puntas para tornillos TORQ-SET®	<b>303</b>
	Puntas para tornillos TRI-WING®	<b>304</b>
	Puntas para tornillos XZN	<b>304</b>
	Puntas Microstix®	<b>304</b>
	Puntas para tornillos tipo Spanner	<b>305</b>
	Aprieta-tuercas	<b>305</b>
	Aprieta-espárragos	<b>307</b>

## Las porta-puntas y adaptadores



Porta-puntas Impaktor	<b>310</b>
Porta-puntas Rapidaptor	<b>311</b>
Porta-puntas universales de cambio rápido	<b>313</b>
Porta-puntas universales con anillo de retención	<b>314</b>
Porta-puntas universales con casquillo de acero inoxidable	<b>314</b>
Porta-puntas con tope de profundidad ajustable	<b>316</b>
Adaptadores	<b>316</b>

## Los juegos de puntas



Bit-Checks Impaktor	<b>322</b>
Bit-Checks Inox	<b>325</b>
Bit-Checks / Bit-Safes BiTorsion	<b>326</b>
Bit-Checks Diamond	<b>329</b>
Bit-Checks / Bit-Safes Universal	<b>331</b>
Bit-Checks Wood/Madera	<b>338</b>
Bit-Checks Metal	<b>341</b>
Juegos de puntas para aplicaciones especiales	<b>342</b>

## Las herramientas dinámicas



<b>Serie 7400 Destornilladores dinámicos Kraftform</b> con ajuste variable del par de apriete	<b>350</b>
con valor de medición fijas preajustado de fábrica	<b>354</b>
ajustable según el deseo del cliente dentro del área de medición	<b>358</b>
<b>Serie Destornilladores "Destorpar"</b>	<b>363</b>
<b>Serie Click-Torque</b> Llaves dinámicas ajustables con carraca reversible	<b>367</b>
Llaves dinámicas ajustables para apriete a derecha e izquierda	<b>369</b>
Llaves dinámicas ajustables para herramientas de inserción	<b>370</b>
Llaves dinámicas ajustables, preajustadas para herramientas de inserción	<b>372</b>
<b>Serie Herramientas de inserción</b>	<b>373</b>
<b>Accesorios</b>	<b>380</b>
<b>Llaves dinámicas Safe-Torque y sus accesorios</b>	<b>381</b>

## Los destornilladores de Golpe y las mazas



Destornillador de golpe 90 Nm	<b>383</b>
Serie Mazas de caras blandas	<b>383</b>

## Índice

TechLex	<b>385</b>
Índice según números de código	<b>389</b>
Índice según números de artículos	<b>403</b>





# Los destornilladores

## Kraftform Stainless - material de acero inoxidable para evitar herrumbre de origen externo

Material de acero inoxidable para evitar la herrumbre de origen externo.

Herramienta apta para el servicio en los talleres - asegurada por el proceso de endurecimiento por congelación al vacío.

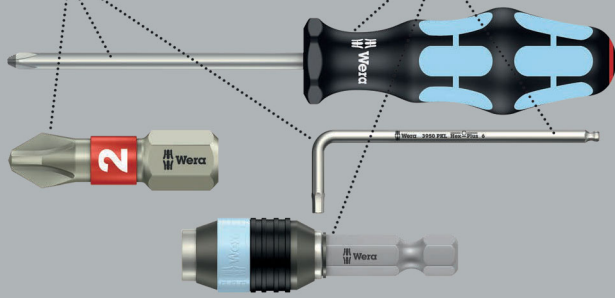

Destornillador Kraftform Plus de alta calidad de acero inoxidable. Las herramientas de acero inoxidable de Wera se elaboran con ayuda de un proceso de endurecimiento por congelación al vacío y disponen así de los valores de dureza y resistencia que se necesitan para uniones atornilladas. La utilización industrial es posible sin ninguna clase de restricciones. La punta Lasertip se aferra fuertemente a la cabeza del tornillo y evita así que el útil involuntariamente se desprenda del tornillo por deslizamiento. Con un mango Kraftform multicomponente para un trabajo rápido y ergonómico. Con sistema de búsqueda de herramienta "Take it easy": marcas de color según el perfil y sellos con el tamaño. El sistema de protección contra el rodamiento evita las molestias que conlleva el perder la herramienta que se rueda en el puesto de trabajo.

- Mango multicomponente Kraftform para un trabajo rápido y ergonómico
- Con sistema de búsqueda de herramienta "Take it easy": marcas de color según el perfil y sellos con el tamaño
- Con sistema anti-rodamiento hexagonal para evitar que la herramienta ruede
- Punta Lasertip para una sujeción más segura en la cabeza del tornillo

## Lasertip - La punta de la varilla tratada con láser

La punta de la varilla ha recibido un tratamiento con rayos láser.

Se reduce el riesgo de que el destornillador resbale y salga del tornillo.

Se reduce la fuerza de presión que necesariamente ha de ejercerse sobre la herramienta.

Una mayor transmisión de par de giro.



## 3335 Destornillador para tornillos ranurados, acero inoxidable



	EAN							
<b>Code</b>	4013288	mm	mm	mm	mm	mm		
05032001001 <sup>1)</sup>	107329	0,5	3,0	3,0	80	81	1/8"	10
05032002001 <sup>1)</sup>	107336	0,6	3,5	3,5	100	81	9/64"	10
05032003001	107343	0,8	4,0	4,0	100	98	5/32"	10
05032004001	107350	1,0	5,5	5,5	125	98	7/32"	10

<sup>1)</sup> sin Lasertip

## 3334 Destornillador para tornillos ranurados, acero inoxidable



	EAN							
<b>Code</b>	4013288	mm	mm	mm	mm	mm		
05032005001	107367	1,2	6,5	6,0	150	105	1/4"	10
05032006001	107374	1,2	8,0	7,0	175	112	5/16"	10
05032007001	107381	1,6	10,0	9,0	200	112	3/8"	5

## 3350 PH Destornillador Phillips, acero inoxidable



	EAN						
<b>Code</b>	4013288		mm	mm	mm		
05032020001 <sup>1)</sup>	107398	PH 0	60	81	3,0	2 3/8"	5
05032021001	107404	PH 1	80	98	4,5	3 1/8"	10
05032022001	107411	PH 2	100	105	6,0	4"	10
05032023001	107428	PH 3	150	112	8,0	6"	5

<sup>1)</sup> sin Lasertip

### 3355 PZ Destornillador Pozidriv, acero inoxidable



	EAN						
Code	4013288		mm	mm	mm		
05032030001 <sup>1)</sup>	107435	PZ 0	60	81	3,0	2 3/8"	5
05032031001	107442	PZ 1	80	98	4,5	3 1/8"	10
05032032001	107459	PZ 2	100	105	6,0	4"	10
05032033001	107466	PZ 3	150	112	8,0	6"	5

<sup>1)</sup> sin Lasertip

### 3367 Destornillador TORX®, acero inoxidable



	EAN						
Code	4013288		mm	mm	mm		
05032050001	107473	TX 8	60	81	3,5	2 3/8"	10
05032051001	107480	TX 9	60	81	4,0	2 3/8"	10
05032052001	107497	TX 10	80	81	4,0	3 1/8"	10
05032053001	107503	TX 15	80	98	4,0	3 1/8"	10
05032054001	107510	TX 20	100	98	4,5	4"	10
05032055001	107527	TX 25	100	105	5,0	4"	10
05032056001	107534	TX 27	115	105	5,5	4 9/16"	10
05032057001	107541	TX 30	115	105	6,0	4 9/16"	10
05032058001	107558	TX 40	130	112	7,0	5 3/16"	10

### 3368 Destornillador para tornillos con cuadrado interior, acero inoxidable

- Destornilladores de acero inoxidable para tornillos de cuadrado interior
- Mango multicomponente Kraftform para un trabajo rápido y ergonómico
- Con indicación de la medida en el mango para encontrar y ordenar la herramienta más fácilmente
- Con sistema anti-rodamiento hexagonal para evitar que la herramienta ruede
- Acero inoxidable contra el riesgo de oxidación por contaminación

### 3368 Destornillador para tornillos con cuadrado interior, acero inoxidable



	EAN						
Code	4013288		mm	mm	mm		
05032070002	114150	# 1	80	98	4,5	3 1/8"	10
05032071002	114167	# 2	100	105	6,0	4"	10

### 3334/6 Juego de destornilladores, acero inoxidable + Bandeja

- Con rack guarda-herramienta para montar en la pared

### 3334/6 Juego de destornilladores, acero inoxidable + Bandeja



Code	EAN		
05032060001	111388		1
		<b>3350 PH</b> 1x PH 1x80; 1x PH 2x100	
		<b>3335</b> 1x 0,5x3,0x80 <sup>1)</sup> ; 1x 0,8x4,0x100; 1x 1,0x5,5x125	
		<b>3334</b> 1x 1,2x6,5x150	

<sup>1)</sup> sin Lasertip

### 3334/3355/6 Juego de destornilladores, acero inoxidable + Bandeja

- Con rack guarda-herramienta para montar en la pared

### 3334/3355/6 Juego de destornilladores, acero inoxidable + Bandeja



Code	EAN		
05032061001	111395		1
		<b>3355 PZ</b> 1x PZ 1x80; 1x PZ 2x100	
		<b>3335</b> 1x 0,5x3,0x80 <sup>1)</sup> ; 1x 0,8x4,0x100; 1x 1,0x5,5x125	
		<b>3334</b> 1x 1,2x6,5x150	

<sup>1)</sup> sin Lasertip

### 3334/3350/3355/6 Juego de destornilladores, acero inoxidable + Bandeja

- Con rack guarda-herramienta para montar en la pared

### 3334/3350/3355/6 Juego de destornilladores, acero inoxidable + Bandeja



Code	EAN		
05032063001	111739		1
		⊕ 3350 PH 1x PH 1x80; 1x PH 2x100	
		⊕ 3355 PZ 1x PZ 1x80; 1x PZ 2x100	
		⊖ 3335 1x 0,5x3,0x80 <sup>1)</sup>	
		⊖ 3334 1x 1,2x6,5x150	

<sup>1)</sup> sin Lasertip

### El “destorcincel” de Wera



El Destorcincel de Wera para atornillar, cincelar, escoplear y soltar tornillos agarrotados. Con el mango multicomponente Kraffform para un trabajo rápido y ergonómico. Kraffform Plus: Las zonas duras de agarre permiten una gran velocidad de trabajo mientras que las zonas blandas de agarre garantizan la transmisión de altos pares de giro. Con una varilla hexagonal pasante elaborada de material de puntas de alta calidad lo cual proporciona una transmisión de la fuerza sin pérdidas, incluso en el caso de golpes de martillo. Elaborado de un material bonificado resistente y duro para evitar astillamientos o la rotura de la varilla. Con caperuza de golpe integrada para aumentar la vida útil y reducir el peligro de astillamiento. Gracias a la llave hexagonal auxiliar integrada así como por medio de llaves de boca o anillo se pueden transferir unos pares de giro más altos. La punta Black Point de Wera así como un procedimiento de endurecimiento sofisticado garantizan una larga vida útil de la punta, una mayor protección anticorrosiva y una gran exactitud de posicionamiento. El sistema de protección contra el rodamiento mediante hexágono evita las molestias que conlleva el perder la herramienta que se rueda en el puesto de trabajo.

### 932 A Destornillador plano



	EAN	⊖	⊖	⬡	⊕	⊖	⊖	⊠
Code	4013288	mm	mm	mm	mm	mm	mm	
05018260001 <sup>1)</sup>	018007	0,6	3,5	4		80	81	10
05018262001	018014	0,8	4,5	5	8	90	98	10
05018264001	018021	1,0	5,5	6	10	100	105	10
05018266001	018038	1,2	7,0	6	10	125	105	10
05018268001	018045	1,6	9,0	8	13	150	112	10
05018270001	018052	1,6	10,0	8	13	175	112	5
05018272001 <sup>2)</sup>	018069	2,0	12,0	10	16	200	117	2
05018274001 <sup>2)</sup>	018076	2,5	14,0	10	16	250	117	2

- <sup>1)</sup> Sin varilla pasante, cápsula de impacto y hexágono para llave  
<sup>2)</sup> Kraffform con protección anti-giro, unicomponente

### 932 A SB Destornillador plano



Code	EAN	⊖		⊠
05100085001	181596	⊖	932 A 1x 1.0x5.5x100	10
05100086001	181602	⊖	932 A 1x 1.2x7.0x125	10
05100087001	181619	⊖	932 A 1x 1.6x9.0x150	10

### 932 AS Destornillador plano

- Con varilla hexagonal pasante

### 932 AS Destornillador plano



	EAN	⊖	⊖	⬡	⊕	⊖	⊖	⊠
Code	4013288	mm	mm	mm	mm	mm	mm	
05018300001	134486	0,8	4,5	5	8	100	98	10
05018301001	134462	1,0	5,5	6	10	113	105	10
05018302001	134455	1,2	7,0	6	10	138	105	10



### 917 SPH Destornillador Phillips



	EAN	+	mm	mm	mm	mm	mm	mm	
<b>Code</b>	4013288								
05017005001	017734	PH 1	5	8	80	98	3 1/8"	10	
05017010001	017741	PH 2	6	10	100	105	4"	10	
05017015001	017758	PH 3	8	13	150	112	6"	5	
05017020001	017765	PH 4	10	16	200	117	8"	2	

### 917 SPH SB Destornillador Phillips



	EAN			
<b>Code</b>	4013288			
05100075001	181565	+	<b>917 SPH</b> 1x PH 1x80	10
05100076001	181572	+	<b>917 SPH</b> 1x PH 2x100	10
05100077001	181589	+	<b>917 SPH</b> 1x PH 3x150	5

### 917 SPHS Destornillador Phillips

- Con varilla hexagonal pasante

### 917 SPHS Destornillador Phillips



	EAN	+	mm	mm	mm	mm	mm	mm	
<b>Code</b>	4013288								
05017040001	134493	PH 1	5	8	90	98	3 35/64"	10	
05017041001	134448	PH 2	6	10	113	105	4 29/64"	10	

### 918 SPZ Destornillador Pozidriv



	EAN	+	mm	mm	mm	mm	mm	mm	
<b>Code</b>	4013288								
05017050001	017772	PZ 1	5	8	80	98	3 1/8"	10	
05017052001	017789	PZ 2	6	10	100	105	4"	10	
05017054001	017796	PZ 3	8	13	150	112	6"	5	
05017056001	017802	PZ 4	10	16	200	117	8"	2	

### 918 SPZ SB Destornillador Pozidriv



	EAN			
<b>Code</b>	4013288			
05100080001	181633	+	<b>918 SPZ</b> 1x PZ 1x80	10
05100081001	181640	+	<b>918 SPZ</b> 1x PZ 2x100	10
05100082001	181657	+	<b>918 SPZ</b> 1x PZ 3x150	5

### 977 Destornillador TORX®



	EAN	+	mm	mm	mm	mm	mm	mm	
<b>Code</b>	4013288								
05024400001	094742	TX 15	5	8	80	98	3 1/8"	10	
05024401001	094759	TX 20	5	8	90	98	3 1/2"	10	
05024402001	094766	TX 25	6	10	100	105	4"	10	
05024403001	094773	TX 27	6	10	125	105	5"	10	
05024404001	094780	TX 30	8	13	150	112	6"	10	
05024405001	094797	TX 40	8	13	150	112	6"	10	

## Big Pack 900 Juego de destornilladores Kraftform: El Destorcincel de Wera + Bandeja

- Con rack guarda-herramienta para montar en la pared

### Big Pack 900 Juego de destornilladores Kraftform: El Destorcincel de Wera + Bandeja



Code	EAN		
05133285001	4013288 176349		1
		+	<b>917 SPH</b> 1x PH 1x80; 1x PH 2x100; 1x PH 3x150
		+	<b>918 SPZ</b> 1x PZ 1x80; 1x PZ 2x100; 1x PZ 3x150
		-	<b>932 A</b> 1x 0,6x3,5x80 <sup>1)</sup> ; 1x 0,8x4,5x90; 1x 1,0x5,5x100; 1x 1,2x7,0x125; 1x 1,6x9,0x150
		+	<b>977 TORX®</b> 1x TX 20x90; 1x TX 25x100
			<b>Rack</b> 2x 190,0x50,0

<sup>1)</sup>Sin varilla pasante, cápsula de impacto y hexágono para llave

## Kraftform 900/7 Set 1 Juego de destornilladores Kraftform Wera: El destorcincel

- Un juego de 7 piezas en un estuche textil compacto y compatible con el sistema de transporte Wera 2go

### Kraftform 900/7 Set 1 Juego de destornilladores Kraftform Wera: El destorcincel



Code	EAN		
05137811001	4013288 217622		1
		+	<b>917 SPH</b> 1x PH 1x80; 1x PH 2x100
		+	<b>977 TORX®</b> 1x TX 20x90; 1x TX 25x100
		-	<b>932 A</b> 1x 0,8x4,5x90; 1x 1,0x5,5x100; 1x 1,2x7,0x125
			<b>K240</b> 1x 50,0x240,0

## Kraftform 900/7 Set 2 Juego de destornilladores Kraftform Wera: El destorcincel

- Un juego de 7 piezas en un estuche textil compacto y compatible con el sistema de transporte Wera 2go
- Con abridor de botellas Wera

### Kraftform 900/7 Set 2 Juego de destornilladores Kraftform Wera: El destorcincel



Code	EAN		
05137812001	4013288 218162		1
		+	<b>917 SPH</b> 1x PH 1x80; 1x PH 2x100
		-	<b>932 A</b> 1x 0,6x3,5x80 <sup>1)</sup> ; 1x 0,8x4,5x90; 1x 1,0x5,5x100; 1x 1,2x7,0x125
			<b>Abridor de botellas</b> 1x 145
			<b>K240</b> 1x 50,0x240,0

<sup>1)</sup>Sin varilla pasante, cápsula de impacto y hexágono para llave

## Kraftform 900/7 Set 3 Juego de destornilladores Kraftform Wera: El destorcincel

- Un juego de 7 piezas en un estuche textil compacto y compatible con el sistema de transporte Wera 2go
- Con abridor de botellas Wera

### Kraftform 900/7 Set 3 Juego de destornilladores Kraftform Wera: El destorcincel



Code	EAN		
05137813001	4013288 218179		1
		+	<b>918 SPZ</b> 1x PZ 1x80; 1x PZ 2x100
		-	<b>932 A</b> 1x 0,6x3,5x80 <sup>1)</sup> ; 1x 0,8x4,5x90; 1x 1,0x5,5x100; 1x 1,2x7,0x125
			<b>Abridor de botellas</b> 1x 145
			<b>K240</b> 1x 50,0x240,0

<sup>1)</sup>Sin varilla pasante, cápsula de impacto y hexágono para llave

**932/6 Juego de destornilladores Kraftform:**  
El Destorcincel de Wera + Bandeja

- Con rack guarda-herramienta para montar en la pared

**932/6 Juego de destornilladores Kraftform: El Destorcincel de Wera + Bandeja**



	<b>Code</b>	<b>EAN</b>		
	05018282001	4013288 018090		1
			<b>917 SPH</b> 1x PH 1x80; 1x PH 2x100	
			<b>932 A</b> 1x 0,6x3,5x80 <sup>1)</sup> ; 1x 0,8x4,5x90; 1x 1,0x5,5x100; 1x 1,2x7,0x125	

<sup>1)</sup> Sin varilla pasante, cápsula de impacto y hexágono para llave

**932 S/6 Juego de destornilladores Kraftform:**  
El Destorcincel de Wera + Bandeja

- Cápsula de impacto con cuadradillo interior integrado y hexágono para llave para poder transmitir mayores pares
- Con rack guarda-herramienta para montar en la pared

**932 S/6 Juego de destornilladores Kraftform: El Destorcincel de Wera + Bandeja**



	<b>Code</b>	<b>EAN</b>		
	05018283001	4013288 134479		1
			<b>917 SPHS</b> 1x PH 1x90; 1x PH 2x113	
			<b>932 A</b> 1x 0,6x3,5x80 <sup>1)</sup>	
			<b>932 AS</b> 1x 0,8x4,5x100; 1x 1,0x5,5x113; 1x 1,2x7,0x138	

<sup>1)</sup> Sin varilla pasante, cápsula de impacto y hexágono para llave

**932/918/6 Juego de destornilladores Kraftform:**  
El Destorcincel de Wera + Bandeja

- Con rack guarda-herramienta para montar en la pared

**932/918/6 Juego de destornilladores Kraftform: El Destorcincel de Wera + Bandeja**



	<b>Code</b>	<b>EAN</b>		
	05018287001	4013288 018137		1
			<b>918 SPZ</b> 1x PZ 1x80; 1x PZ 2x100	
			<b>932 A</b> 1x 0,6x3,5x80 <sup>1)</sup> ; 1x 0,8x4,5x90; 1x 1,0x5,5x100; 1x 1,2x7,0x125	

<sup>1)</sup> Sin varilla pasante, cápsula de impacto y hexágono para llave

**977/6 Juego de Destornilladores TORX® Kraftform:**  
El Destorcincel de Wera + Bandeja

- Con rack guarda-herramienta para montar en la pared

**977/6 Juego de Destornilladores TORX® Kraftform: El Destorcincel de Wera + Bandeja**



	<b>Code</b>	<b>EAN</b>		
	05024410001	4013288 094803		1
			<b>977 TORX®</b> 1x TX 15x80; 1x TX 20x90; 1x TX 25x100; 1x TX 27x125; 1x TX 30x150; 1x TX 40x150	

## Krafform - la forma que se inspira en la mano humana



Destornillador Krafform Plus de alta calidad con varilla de electricista. El mango multicomponente Krafform Plus permite un trabajo agradable y ergonómico, y evita la formación de ampollas y callosidades. Las zonas duras de agarre permiten una gran velocidad de trabajo mientras que las zonas blandas de agarre garantizan la transmisión de altos pares de giro. La punta de los destornilladores Lasertip de Wera recibe un tratamiento de lijado microscópicamente fino con ayuda de rayos láser. Esta superficie rugosa se aferra fuertemente a la cabeza del tornillo. Así, ya no es posible que el útil involuntariamente se desprenda del tornillo por deslizamiento. Sistema de búsqueda de herramienta "Take it easy" con marcas de color según perfiles y marcado del tamaño – para encontrar la herramienta precisa de forma más fácil y rápida. El sistema de protección contra el rodamiento mediante hexágono evita las molestias que conlleva el perder la herramienta que se rueda en el puesto de trabajo.

- Mango Krafform multicomponente con zonas duras para un rápido reposicionamiento en la mano y blandas para una mayor transmisión de par
- Con sistema de búsqueda de herramienta "Take it easy": marcas de color según el perfil y sellos con el tamaño
- Con sistema anti-rodamiento hexagonal para evitar que la herramienta ruede
- Punta Lasertip para una sujeción más segura en la cabeza del tornillo

## Lasertip - La punta de la varilla tratada con láser

La punta de la varilla ha recibido un tratamiento con rayos láser.

Se reduce el riesgo de que el destornillador resbale y salga del tornillo.

Se reduce la fuerza de presión que necesariamente ha de ejercerse sobre la herramienta.

Una mayor transmisión de par de giro.



## 335 Destornillador plano



	EAN	mm	mm	mm	mm	mm	mm	
<b>Code</b>	4013288	mm	mm	mm	mm	mm	mm	
05008006001 <sup>1)</sup>	039996	0,4	2,0	60	70	2,5	5/64"	10
05110000001 <sup>1)</sup>	003232	0,4	2,5	60	70	2,5	3/32"	10
05008007001 <sup>1)</sup>	003249	0,4	2,5	75	70	2,5	3/32"	10
05110001001 <sup>1)</sup>	003256	0,5	3,0	80	81	3,0	1/8"	10
05008008001 <sup>1)</sup>	107985	0,5	3,0	150	81	4,0	1/8"	10
05008009001 <sup>1)</sup>	107992	0,5	3,0	200	81	4,0	1/8"	5
05008015001 <sup>1)</sup>	003263	0,6	3,5	100	81	3,5	9/64"	10
05110002001 <sup>1)</sup>	003270	0,6	3,5	125	81	3,5	9/64"	10
05110003001 <sup>1)</sup>	003287	0,6	3,5	200	81	3,5	9/64"	5
05110004001	003294	0,8	4,0	100	98	4,0	5/32"	10
05110005001	003300	0,8	4,0	150	98	4,0	5/32"	10
05110006001	003317	0,8	4,0	200	98	4,0	5/32"	5
05008027001 <sup>1)</sup>	003324	0,8	4,0	300	98	4,0	5/32"	2
05110007001	003331	1,0	5,5	125	98	5,5	7/32"	10
05008055001	003348	1,0	5,5	150	98	5,5	7/32"	10
05110008001	003355	1,0	5,5	200	98	5,5	7/32"	5
05008060001 <sup>1)</sup>	003362	1,0	5,5	300	98	5,5	7/32"	2
05008061001	108005	1,2	6,0	100	105	6,0	5/16"	10

<sup>1)</sup> sin Lasertip

## 335 SB Destornillador plano



Code	EAN		
	4013288		
05100042001	181275	335	10
		1x 0.6x3.5x100 <sup>1)</sup>	
05100043001	181251	335	10
		1x 0.8x4.0x100	
05100044001	181244	335	10
		1x 1.0x5.5x125	

### 334 SK Destornillador plano hexagonal

- Con varilla hexagonal y hexágono adicional para llaves y transmitir pares más altos

#### 334 SK Destornillador plano hexagonal



	EAN							
<b>Code</b>	4013288	mm	mm	mm	mm	mm	mm	
05007670001 <sup>1)</sup>	108036	0,6	3,5	4	-	75	81	10
05007671001	108043	0,8	4,0	4	-	90	81	10
05007672001	108050	0,8	4,5	5	8	90	98	10
05007673001	108067	1,0	5,5	6	10	100	98	10
05007674001	108074	1,2	6,5	6	10	125	105	10
05007675001	108081	1,2	7,0	6	10	125	105	10
05007676001	108098	1,6	9,0	8	13	150	112	10
05007677001	108104	1,6	10,0	8	13	175	112	5

<sup>1)</sup> sin Lasertip

#### 334 Destornillador plano



	EAN							
<b>Code</b>	4013288	mm	mm	mm	mm	mm	mm	
05007610001	003058	0,8	5,0	100	98	5,0	3/16"	10
05007620001	003065	1,0	6,0	125	105	6,0	1/4"	10
05340330001	102553	1,0	6,0	150	105	6,0	1/4"	10
05110010001	003089	1,2	6,5	150	105	6,0	1/4"	10
05007635001	003072	1,2	7,0	150	105	7,0	9/32"	10
05007621001	108012	1,2	6,5	200	105	7,0	9/32"	5
05110011001	003096	1,2	8,0	175	112	7,0	5/16"	5
05007640001	108029	1,6	8,0	175	112	7,0	5/16"	5
05110104001	003102	1,6	10,0	200	112	9,0	3/8"	5
05110105001 <sup>1)</sup>	003119	2,0	12,0	250	117	10,0	1/2"	2

<sup>1)</sup> sin Lasertip

### 334 SB Destornillador plano



<b>Code</b>	EAN							
05100030001	181411	334	1x 1.2x6.5x150					10
05100031001	181220	334	1x 1.2x8.0x175					5

### 350 SK PH Destornillador Phillips hexagonal

- Con varilla hexagonal y hexágono adicional para llaves y transmitir pares más altos

#### 350 SK PH Destornillador Phillips hexagonal



	EAN							
<b>Code</b>	4013288		mm	mm	mm	mm	mm	
05008750001 <sup>1)</sup>	108128	PH 0	4		60	81	2 3/8"	5
05008751001	108135	PH 1	5	8	80	98	3 1/8"	10
05008752001	108142	PH 2	6	10	100	105	4"	10
05008753001	108159	PH 3	8	13	150	112	6"	5

<sup>1)</sup> sin Lasertip

#### 350 PH Destornillador Phillips



	EAN							
<b>Code</b>	4013288		mm	mm	mm	mm	mm	
05008705001 <sup>1)</sup>	003591	PH 0	60	81	3,0	2 3/8"		5
05008706001 <sup>1)</sup>	108111	PH 0	100	81	3,0	4"		5
05008710001	003607	PH 1	80	98	4,5	3 1/8"		10
05008712001	003614	PH 1	200	98	4,5	8"		2
05008715001 <sup>1)</sup>	003621	PH 1	300	98	4,5	12"		2
05008720001	003638	PH 2	100	105	6,0	4"		10
05008723001	097996	PH 2	150	105	6,0	6"		10
05008725001	003645	PH 2	200	105	6,0	8"		2
05008730001 <sup>1)</sup>	003652	PH 2	300	105	6,0	12"		2
05008735001	003669	PH 3	150	112	8,0	6"		5
05008740001 <sup>1)</sup>	003676	PH 4	200	112	10,0	8"		2

<sup>1)</sup> sin Lasertip

### 350 PH SB Destornillador Phillips



Code	EAN		
	4013288		
05100050001	181329	350 PH 1x PH 0x60 <sup>1)</sup>	10
05100051001	181336	350 PH 1x PH 1x80	10
05100052001	181343	350 PH 1x PH 2x100	10

<sup>1)</sup> sin Lasertip

### 355 SK PZ Destornillador Pozidriv hexagonal

- Con varilla hexagonal y hexágono adicional para llaves y transmitir pares más altos

### 355 SK PZ Destornillador Pozidriv hexagonal



Code	EAN							
	4013288		mm	mm	mm	mm		
05009340001 <sup>1)</sup>	108180	PZ 0	4		60	81	2 3/8"	5
05009341001	108197	PZ 1	5	8	80	98	3 1/8"	10
05009342001	108203	PZ 2	6	10	100	105	4"	10
05009343001	108210	PZ 3	8	13	150	112	6"	5

<sup>1)</sup> sin Lasertip

### 355 PZ Destornillador Pozidriv



Code	EAN						
	4013288		mm	mm	mm		
05009305001 <sup>1)</sup>	004024	PZ 0	60	81	3,0	2 3/8"	10
05009310001	004031	PZ 1	80	98	4,5	3 1/8"	10
05009312001	004048	PZ 1	200	98	4,5	8"	2
05009313001 <sup>1)</sup>	108166	PZ 1	300	98	4,5	12"	2
05009315001	004055	PZ 2	100	105	6,0	4"	10
05009317001	004062	PZ 2	200	105	6,0	8"	2
05347743001	097040	PZ 2	250	105	6,0	10"	2
05009319001 <sup>1)</sup>	108173	PZ 2	300	105	6,0	12"	2
05009320001	004079	PZ 3	150	112	8,0	6"	5
05009325001 <sup>1)</sup>	004086	PZ 4	200	112	10,0	8"	2

<sup>1)</sup> sin Lasertip

### 355 PZ SB Destornillador Pozidriv



Code	EAN			
	4013288			
05100055001	181282		355 PZ 1x PZ 0x60 <sup>1)</sup>	10
05100056001	181299		355 PZ 1x PZ 1x80	10
05100057001	181305		355 PZ 1x PZ 2x100	10

<sup>1)</sup> sin Lasertip

## Hex-Plus - para que tornillos de hexágono interior duren más

Deformación del tornillo reducida.

Aumento de la vida útil de la herramienta.

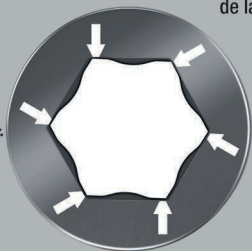

Destornillador de alta calidad Krafftform Plus. Con un mango Krafftform multicomponente para un trabajo rápido y ergonómico. Krafftform Plus: las zonas duras de agarre permiten una gran velocidad de trabajo mientras que las zonas blandas de agarre garantizan la transmisión de altos pares de giro.

El perfil Hex-Plus ofrece mayores superficies de apoyo dentro de la cabeza del tornillo. Así se reduce a un mínimo el efecto de entalladura y la destrucción de la cabeza del tornillo se evita casi por completo.

Con sistema de búsqueda de herramienta "Take it easy": marcas de color según el perfil y sellos con el tamaño. El sistema de protección contra el rodamiento evita las molestias que conlleva el perder la herramienta que se rueda en el puesto de trabajo.

- Destornillador hexagonal Hex-Plus
- Hex-Plus hace que los tornillos de hexágono interior duren más

## 354 Destornillador hexagonal Hex-Plus



	EAN	⊙	⌈	⌈	⊘	⌈		
Code	4013288	mm	mm	mm	mm	mm		
05023105001	003942	2,0	75	70	3,0	3"		5
05023107001	003959	2,5	75	81	3,0	3"		10
05023110001	003966	3,0	75	81	4,0	3"		10
05023115001	003973	4,0	75	98	5,0	3"		10
05023120001	003980	5,0	80	105	6,0	3 1/8"		10
05023125001	003997	6,0	80	105	7,0	3 1/8"		5
05023130001	004000	8,0	100	112	10,0	4"		5

## 352 Destornillador Hexagonal con bola

- Con varilla hexagonal y punta de bola para un trabajo seguro incluso en montajes complicados

## 352 Destornillador Hexagonal con bola



	EAN	⊙	⊙	⌈	⌈	⌈		
Code	4013288	mm	mm	mm	mm	mm		
05022795001	032577	1,5		60	70	2 3/8"		10
05022800001	003751	2,0		100	70	4"		10
05138070001	003768	2,5		100	81	4"		10
05022805001	003775	3,0		100	81	4"		10
05022810001	003782	4,0		100	98	4"		10
05022815001	003799	5,0		100	105	4"		10
05022820001	003805	6,0		125	105	5"		5
05022825001	003812	8,0		150	112	6"		5
05022830001	003829	10,0		150	112	6"		5
05022835001	003836	12,0		150	117	6"		5
05022905001	003843		5/32"	100	98	4"		5
05022910001	003850		3/16"	100	105	4"		5
05022920001	003874		1/4"	125	105	5"		5

## TORX® Herramientas con función de retención

La fuerza de aprisionamiento mantiene fijos los tornillos tipo TORX®.

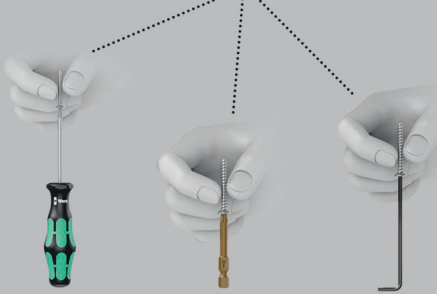

Destornillador de alta calidad Kraftform Plus. Con mango Kraftform multicomponente para un trabajo rápido y ergonómico. Kraftform Plus: las zonas duras de agarre permiten una gran velocidad de trabajo mientras que las zonas blandas de agarre garantizan la transmisión de altos pares de giro.

Con función de retención: gracias a la fuerza de apriete que resulta de la fuerza de presión superficial entre la punta de salida y el perfil del tornillo, los tornillos se mantienen de forma segura en la herramienta.

El sistema de protección contra el rodamiento evita las molestias que conlleva el perder la herramienta que se rueda en el puesto de trabajo. Lleva la marcación correspondiente en el mango para encontrar y clasificar los útiles más fácilmente.

- Destornillador para tornillos TORX®
- Con función de retención para tornillos TORX®
- Mango multicomponente Kraftform para un trabajo rápido y ergonómico
- Con indicación de la medida en el mango para encontrar y ordenar la herramienta más fácilmente
- Con sistema anti-rodamiento hexagonal para evitar que la herramienta ruede

### 367 Destornillador TORX® HF con función de sujeción



Code	EAN						
Code	4013288		mm	mm	mm		
05028048001	106643	TX 8	60	81	3,5	2 3/8"	10
05028049001	106650	TX 9	60	81	4,0	2 3/8"	10
05028050001	100696	TX 10	80	81	4,0	3 1/8"	10
05028051001	100702	TX 15	80	98	4,0	3 1/8"	10
05028052001	100719	TX 20	100	98	4,5	4"	10
05028070001	138415	TX 20	300	98	4,5	12"	4
05028053001	100726	TX 25	100	105	5,0	4"	10
05028071001	138408	TX 25	300	105	6,0	12"	4
05028054001	100733	TX 27	115	105	5,5	4 9/16"	10
05028072001	138392	TX 27	300	105	6,0	12"	4
05028055001	100740	TX 30	115	105	6,0	4 9/16"	10
05028073001	138385	TX 30	300	105	6,0	12"	4
05028056001	100757	TX 40	130	112	7,0	5 3/8"	10

### 367 Destornillador TORX®



Code	EAN						
Code	4013288		mm	mm	mm		
05028000001	025852	TX 5	60	70	3,5	2 3/8"	10
05028001001	004185	TX 6	60	70	3,5	2 3/8"	10
05028002001	004192	TX 7	60	70	3,5	2 3/8"	10
05028003001	004208	TX 8	60	81	3,5	2 3/8"	10
05028004001	004215	TX 9	60	81	4,0	2 3/8"	10
05028005001	004222	TX 10	80	81	4,0	3 1/8"	10
05028008001	004239	TX 15	80	98	4,0	3 1/8"	10
05028010001	004246	TX 20	100	98	4,5	4"	10
05028012001	004253	TX 25	100	105	5,0	4"	10
05028013001	004260	TX 27	115	105	5,5	4 9/16"	10
05028015001	004277	TX 30	115	105	6,0	4 9/16"	10
05028020001	004284	TX 40	130	112	7,0	5 1/8"	10

### 367 SB Destornillador TORX®



Code	EAN		
Code	4013288		
05100060001	181350	367 TORX® 1x TX 10x80	10
05100061001	181367	367 TORX® 1x TX 15x80	10
05100062001	181374	367 TORX® 1x TX 20x100	10
05100063001	181381	367 TORX® 1x TX 25x100	10
05100064001	181398	367 TORX® 1x TX 30x115	10



### 367 Destornillador TORX® BO

Destornillador Kraftform Plus de alta calidad. Con un mango Kraftform multicomponente que proporciona un trabajo rápido y ergonómico. En su perfil de arrastre, los tornillos TORX® BO poseen un pivote prominente. De esta manera se evita un desbloqueo imprevisto ya que con herramientas TORX® "normales", no es posible trabajar en estos tornillos. Solamente las herramientas especiales de TORX® BO disponen de un taladro en el cual se aloja el pivote.

La punta Black Point de Wera así como un procedimiento de endurecimiento sofisticado garantizan una larga vida útil de la punta, una mayor protección anticorrosiva y una gran exactitud de posicionamiento. El sistema de protección contra el rodamiento evita las molestias que conlleva el perder la herramienta que se rueda en el puesto de trabajo. Con unas marcas correspondientes en el mango para encontrar y clasificar la herramienta más fácilmente.

- Con taladro en el perfil TORX® para aflojar las así llamadas "uniones de seguridad"

### 367 Destornillador TORX® BO



Code	EAN						
			mm	mm	mm		
	4013288						
05138257001	039965	TX 7	60	70	3,5	2 3/8"	5
05138258001	039972	TX 8	60	81	3,5	2 3/8"	5
05138259001	039989	TX 9	60	81	4,0	2 3/8"	5
05138260001	025869	TX 10	80	81	4,0	3 1/8"	5
05138268001	108234	TX 10	300	81	4,0	12"	5
05138261001	025876	TX 15	80	98	4,0	3 1/8"	5
05138269001	108241	TX 15	300	98	4,0	12"	2
05138262001	025883	TX 20	100	98	4,5	4"	5
05138270001	108258	TX 20	300	98	4,5	12"	2
05138263001	025890	TX 25	100	105	5,0	4"	5
05138264001	025906	TX 27	115	105	5,5	4 9/16"	5
05138265001	025913	TX 30	115	105	6,0	4 9/16"	5
05138266001	025920	TX 40	130	112	7,0	5 3/16"	5

### 367 Destornillador TORX PLUS®

Destornillador de alta calidad Kraftform Plus de Wera. Perfil TORX PLUS®: en comparación con el perfil tipo TORX® normal, el aumento de los 6 flancos que transmiten el par de giro entre la herramienta y el tornillo, se realiza por medio de un perfil elíptico y no circular. De esta forma, la fuerza que se aplica al atornillar se distribuye en superficies mayores. Así se consigue la transmisión de mayores pares de giro y se aumenta la longevidad, tanto del tornillo como de la herramienta. El mango es tipo Kraftform multicomponente para un trabajo más rápido y seguro.

Kraftform Plus: las zonas duras de agarre permiten altas velocidades de trabajo mientras que las zonas blandas garantizan una alta transmisión del par de giro. La punta Wera Black Point ofrece una enorme exactitud de encajamiento y una mayor protección anticorrosiva. El sistema antirodamiento por hexágono evita las molestias que puede causar el hecho de que la herramienta se rueda en el puesto de trabajo. Con marcas en el mango para que la herramienta se pueda encontrar y seleccionar más fácilmente.

### 367 Destornillador TORX PLUS®



	EAN						
Code	4013288		mm	mm	mm		
05028029001	041555	5 IP	60	70	3,5	2 3/8"	5
05028030001	040091	6 IP	60	70	3,5	2 3/8"	5
05028031001	040107	7 IP	60	70	3,5	2 3/8"	5
05028032001	040114	8 IP	60	70	3,5	2 3/8"	5
05028033001	040121	9 IP	60	81	4,0	2 3/8"	5
05028034001	040138	10 IP	80	81	4,0	3 1/8"	5
05028035001	040145	15 IP	80	98	4,0	3 1/8"	5
05028036001	040152	20 IP	100	98	4,5	4"	5
05028037001	040169	25 IP	100	105	5,0	4"	5
05028038001	040176	30 IP	115	105	6,0	4 9/16"	5

### 368 Destornillador para tornillos con cuadrado interior

Destornillador Kraftform Plus de Wera de alta calidad para tornillos de cuadrado interior. El sistema de orientación con ayuda de colores, le facilita al usuario ubicar e identificar más rápidamente el tamaño del útil necesario. El mango multicomponente Kraftform permite un trabajo sumamente rápido y ergonómico. La punta Black Point de Wera ofrece una gran exactitud de posicionamiento y una protección anticorrosiva optimizada. El sistema de protección contra el rodamiento evita las molestias que conlleva el perder la herramienta que se rueda en el puesto de trabajo. Con unas marcas correspondientes en el mango para encontrar y clasificar la herramienta más fácilmente.

#### 368 Destornillador para tornillos con cuadrado interior



	EAN							
Code	4013288			mm	mm	mm		
05117680001	028723		# 00	60	81	3,5	2 3/8"	5
05117681001	028730		# 0	60	81	4,0	2 3/8"	5
05117682001	028747		# 1	80	98	4,5	3 1/8"	5
05117683001	028754		# 1	200	98	4,5	8"	5
05117684001	028761		# 2	100	105	6,0	4"	5
05117685001	028778		# 2	200	105	6,0	8"	5
05117691001	040916		# 2	300	105	6,0	12"	2
05117686001	028785		# 3	150	112	8,0	6"	5
05117687001	028792		# 4	200	112	8,0	8"	5

#### 368 SB Destornillador para tornillos con cuadrado interior



Code	EAN			
	4013288			
05100070001	181404		368 1x # 1x80	5
05100071001	181428		368 1x # 2x100	5
05100072001	181435		368 1x # 3x150	5

### 338 Herramienta de accionamiento para bornes en línea

- Herramienta especial para desbloquear muelles de contacto en bornes de línea electrotécnicos
- Gracias a la geometría doblada, también es posible accionar bornes en línea que con un destornillador normal no serían accesibles
- Adecuado para bornes de muelle con un diámetro de cable de hasta 1,5 mm<sup>2</sup> o de 2,5 - 4,0 mm<sup>2</sup>

#### 338 Herramienta de accionamiento para bornes en línea



	EAN							
Code	4013288	mm	mm	mm	mm	mm		
05008101001	225641	0,4	2,5	81	81	2,5	3/32"	10
05008102001	225788	0,6	3,5	81	81	3,5	9/64"	10

### 391 Destornillador para abrazaderas de eje flexible

- Destornillador flexible para abrazaderas con tornillo hexagonal
- Con varilla redonda flexible

#### 391 Destornillador para abrazaderas de eje flexible



	EAN						
Code	4013288	mm	mm	mm			
05028148001	004703	6	167	98	6 9/16"		5
05028150001	004710	7	167	98	6 9/16"		5
05028152001	004727	8	167	98	6 9/16"		5

### 395 Aprieta-Tuercas

- Destornillador aprieta-tuercas para tornillos de hexágono exterior

#### 395 Aprieta-Tuercas



	EAN									
Code	4013288	mm	mm	mm	mm	mm	mm	mm	mm	mm
05028205001	004734	3,0	125	98	5,0	5"				5
05028210001	004741	3,5	125	98	6,1	5"				5
05028215001	004758	4,0	125	98	6,9	5"				5
05028220001	004765	4,5	125	98	7,1	5"				5
05028225001	004772	5,0	125	98	8,1	5"				5
05028230001	004789	5,5	125	98	8,1	5"				5
05029405001	004796	6,0	125	98	9,1	5"				5
05029410001	004802	7,0	125	105	11,0	5"				5
05029415001	004819	8,0	125	105	12,1	5"				5
05029420001	004826	9,0	125	105	13,1	5"				5
05029425001	004833	10,0	125	112	14,1	5"				5
05029430001	004840	11,0	125	112	16,0	5"				5
05029435001	004857	12,0	125	112	17,1	5"				5
05029440001	004864	13,0	125	112	18,1	5"				5
05029445001	004871	14,0	125	112	19,1	5"				5
05029450001	004888	15,0	125	112	21,0	5"				5

### 395 HO Aprieta-Tuercas

Aprieta-Tuercas de alta calidad con vástago hueco de Wera. Con un vástago hueco para atornillar varillas de rosca, porque sólo así la varilla de rosca puede penetrar por medio de la tuerca al vástago hueco del destornillador. Con un mango multicomponente Kraftform para unas velocidades de trabajo mayores y un trabajo especialmente ergonómico. Kraftform Plus: las zonas duras de agarre permiten una gran velocidad de trabajo mientras que las zonas blandas de agarre garantizan la transmisión de altos pares de giro. Con sistema de protección por hexagonal contra el rodamiento del útil. Lleva la marcación correspondiente en el mango para encontrar y clasificar los útiles más fácilmente. Para tornillos de hexágono exterior.

- Destornillador aprieta-tuercas para tornillos de hexágono exterior
- Varilla hueca para vástagos roscados sobresalientes, en níquelado mate

#### 395 HO Aprieta-Tuercas





	EAN										
Code	4013288	mm	mm	mm	mm	mm	mm	mm	mm	mm	mm
05029460001	108296	5,0		90	98	7,2	3 <sup>35</sup> / <sub>64</sub> "				5
05029461001	108302	5,5		90	98	7,2	3 <sup>35</sup> / <sub>64</sub> "				5
05029462001	108319	6,0		90	98	7,2	3 <sup>35</sup> / <sub>64</sub> "				5
05029463001	108326	7,0		90	105	7,2	3 <sup>35</sup> / <sub>64</sub> "				5
05029464001	108333	8,0		90	105	9,3	3 <sup>35</sup> / <sub>64</sub> "				5
05029465001	108340	10,0		90	112	9,3	3 <sup>35</sup> / <sub>64</sub> "				5
05029466001	108357	13,0		90	112	11,0	3 <sup>35</sup> / <sub>64</sub> "				5
05029501001	110503		3/16"	90	98	7,2	3 <sup>35</sup> / <sub>64</sub> "				5
05029502001	110510		1/4"	90	98	7,2	3 <sup>35</sup> / <sub>64</sub> "				5
05029503001	110527		5/16"	90	105	9,3	3 <sup>35</sup> / <sub>64</sub> "				5
05029504001	110534		11/32"	90	105	9,3	3 <sup>35</sup> / <sub>64</sub> "				5
05029505001	110541		3/8"	90	112	9,3	3 <sup>35</sup> / <sub>64</sub> "				5
05029506001	110558		7/16"	90	112	11,0	3 <sup>35</sup> / <sub>64</sub> "				5
05029507001	110565		1/2"	90	112	11,0	3 <sup>35</sup> / <sub>64</sub> "				5

## Sistema de búsqueda "Take it easy" - marcas multicolor para encontrar la herramienta precisa fácil- y rápidamente

Puntas:  
Sistema de búsqueda "Take it easy" 

Vasos de punta Zyklop:  
Sistema de búsqueda "Take it easy" 

Llaves acodadas:  
Sistema de búsqueda "Take it easy" 

Joker:  
Sistema de búsqueda "Take it easy" 

Destornillador especialmente pequeño con una varilla corta para áreas difícilmente accesibles. El mango tipo Kraftform bicomponente dispone de una combinación práctica de zonas duras y zonas blandas, y permite así un agarre fijo y un trabajo preciso. Las varillas incluyen todas las ventajas de la tecnología de puntas de Wera. A las varillas se les ha dado un tratamiento de superficie especial para lograr una alta protección anticorrosiva y una gran exactitud de posicionamiento dentro del tornillo. El sistema de protección contra el rodamiento mediante un hexágono evita las molestias que puede causar el hecho de que la herramienta se ruede del puesto de trabajo.

- Una forma corta y compacta para trabajos en entornos de montaje muy estrechos
- Mango ergonómico bicomponente tipo Kraftform para un trabajo muy preciso
- Varillas que disponen de las ventajas de la tecnología de puntas de Wera
- Con sistema anti-rodamiento hexagonal para evitar que la herramienta ruede
- Con sistema de búsqueda de herramienta "Take it easy": marcas de color según el perfil y sellos con el tamaño

### 335 Stubby/Destornillador corto



	EAN	⌀	⌀	⌀	⌀	⌀	⌀	⌀
<b>Code</b>	4013288	mm	mm	mm	mm	mm	mm	
05008840001	212115	0,6	3,5	24,5	54	3,5	9/64"	5
05008841001	212122	0,8	4,0	24,5	54	4,0	5/32"	5
05008842001	212139	1,0	5,5	24,5	54	5,5	7/32"	5
05008843001	212146	1,2	6,5	24,5	54	6,5	1/4"	5
05008844001	212153	1,2	8,0	24,5	54	8,0	5/16"	5

### 350 PH Stubby de ranura en cruz/Destornillador corto



	EAN	⊕	⌀	⌀	⌀	⌀	⌀	⌀
<b>Code</b>	4013288		mm	mm	mm	mm	mm	
05008850001	212160	PH 1	25	54	4,2	1"		5
05008851001	212177	PH 2	25	54	5,2	1"		5
05008852001	212184	PH 3	25	54	6,2	1"		5

### 355 PZ Stubby de ranura en cruz/Destornillador corto



	EAN	⊕	⌀	⌀	⌀	⌀	⌀	⌀
<b>Code</b>	4013288		mm	mm	mm	mm	mm	
05008853001	212191	PZ 1	25	54	4,5	1"		5
05008854001	212207	PZ 2	25	54	6,0	1"		5
05008855001	212214	PZ 3	25	54	8,0	1"		5

### 367 TORX® Stubby/Destornillador corto



	EAN	⊕	⌀	⌀	⌀	⌀	⌀	⌀
<b>Code</b>	4013288		mm	mm	mm	mm	mm	
05008856001	212245	TX 10	25	54	3,4	1"		5
05008857001	212252	TX 15	25	54	3,7	1"		5
05008858001	212269	TX 20	25	54	4,0	1"		5
05008859001	212276	TX 25	25	54	4,5	1"		5
05008860001	212283	TX 27	25	54	5,1	1"		5
05008861001	212290	TX 30	25	54	5,6	1"		5
05008862001	212306	TX 40	25	54	-	1"		5

### 368 Stubby/Destornillador corto para tornillos de cuadrado interior

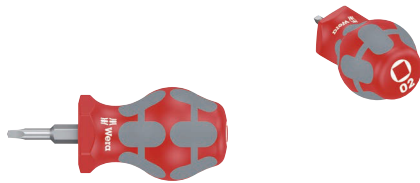

	EAN							
Code	4013288			mm	mm	mm	mm	
05008863001	212313		# 01	25	54	4,2	1"	5
05008864001	212320		# 02	25	54	4,2	1"	5

### Kraftform Big Pack 300

- Juego de destornilladores para tornillos de ranura, phillips y TORX®

#### Kraftform Big Pack 300



Code	EAN		
05105630001	163622		1
		<b>350 PH</b> 1x PH 1x80; 1x PH 2x100; 1x PH 3x150	
		<b>355 PZ</b> 1x PZ 1x80; 1x PZ 2x100; 1x PZ 3x150	
		<b>367 TORX®</b> 1x TX 10x80; 1x TX 15x80; 1x TX 20x100; 1x TX 25x100; 1x TX 30x115	
		<b>334</b> 1x 1,2x6,5x150	
		<b>335</b> 1x 0,6x3,5x100 <sup>1)</sup> ; 1x 0,8x4,0x100	
		<b>Rack</b> 2x 190,0x50,0	

<sup>1)</sup> sin Lasertip

### Kraftform XXL

- Para cada aplicación la herramienta correcta - el juego de destornilladores todo-uso

#### Kraftform XXL



Code	EAN		
05051010001	139092		1
		<b>350 PH</b> 1x PH 1x80; 1x PH 2x100	
		<b>355 PZ</b> 1x PZ 1x80; 1x PZ 2x100	
		<b>932 A</b> 1x 1,0x5,5x100; 1x 1,2x7,0x125	
		<b>334</b> 1x 1,2x6,5x150	
		<b>335</b> 1x 0,8x4,0x100; 1x 1,0x5,5x125	
		<b>160 i VDE</b> 1x 0,4x2,5x80 <sup>1)</sup> ; 1x 0,6x3,5x100 <sup>1)</sup>	
		<b>247</b> 1x 0,5x3,0x70	
		<b>Rack</b> 2x 190,0x50,0	

<sup>1)</sup> sin Lasertip

<sup>2)</sup> Este producto no está disponible ni en los EE.UU. ni en el Canadá.

## Kraftform XXL 2



Code	EAN		
05051011001	4013288 144225		1
		+	<b>350 PH</b> 1x PH 2x100
		+	<b>355 PZ</b> 1x PZ 1x80; 1x PZ 2x100
		●	<b>932 A</b> 1x 1,0x5,5x100; 1x 1,2x7,0x125
		●	<b>335</b> 1x 0,8x4,0x100
		⊕	<b>367 TORX®</b> 1x TX 15x80; 1x TX 20x100; 1x TX 25x100
		●	<b>160 i VDE</b> 1x 0,4x2,5x80 <sup>1)</sup> ; 1x 0,6x3,5x100 <sup>1)</sup>
		●	<b>247</b> 1x 0,5x3,0x70
			<b>Rack</b> 2x 190,0x50,0

<sup>1)</sup> sin Lasertip

<sup>2)</sup> Este producto no está disponible ni en los EE.UU. ni en el Canadá.

## Kraftform XXL 3



Code	EAN		
05347106001	4013288 182388		1
		●	<b>932 A</b> 1x 1,0x5,5x100; 1x 1,2x7,0x125
		+	<b>350 PH</b> 1x PH 1x80; 1x PH 2x100
		●	<b>334</b> 1x 1,2x6,5x150
		●	<b>335</b> 1x 0,8x4,0x100; 1x 1,0x5,5x125
		○	<b>368</b> 1x # 1x80; 1x # 2x100
		●	<b>160 i VDE</b> 1x 0,4x2,5x80 <sup>1)</sup> ; 1x 0,6x3,5x100 <sup>1)</sup>
			<b>Rack</b> 2x 190,0x50,0

<sup>1)</sup> sin Lasertip

## Kraftform 2go 300

11 destornilladores Kraftform; con el sistema de búsqueda de herramienta "Take it easy"; dentro del cestillo Wera 2go 4. Con una división del espacio ajustable para una adaptación muy individual del sistema.

- Adecuado para la conexión con el sistema Wera 2go

## Kraftform 2go 300



Code	EAN		
05004313001	4013288 187833		1
			<b>Wera 2go 4</b> 1x 165,0x165,0x105,0
		+	<b>350 PH</b> 1x PH 1x80; 1x PH 2x100
		+	<b>355 PZ</b> 1x PZ 1x80; 1x PZ 2x100
		⊕	<b>367 TORX®</b> 1x TX 10x80; 1x TX 15x80; 1x TX 20x100; 1x TX 25x100; 1x TX 30x115
		●	<b>334 SK</b> 1x 0,8x4,5x90; 1x 1,2x7,0x125
			<b>K120</b> 1x 50,0x120,0

## 334 SK/6 Rack Juego de destornilladores hexagonales Kraftform Plus Lasertip + Bandeja

- Con varilla hexagonal y hexágono adicional para llaves y transmitir pares más altos

## 334 SK/6 Rack Juego de destornilladores hexagonales Kraftform Plus Lasertip + Bandeja



Code	EAN		
05007680001	4013288 111418		1
		+	<b>350 SK PH</b> 1x PH 1x80; 1x PH 2x100
		●	<b>334 SK</b> 1x 0,6x3,5x75 <sup>1)</sup> ; 1x 0,8x4,0x90; 1x 1,0x5,5x100; 1x 1,2x6,5x125

<sup>1)</sup> sin Lasertip

### 334/6 Rack Juego de destornilladores Kraftform Plus Lasertip + Bandeja



Code	EAN		
05105650001	4013288 003133		1
		+	<b>350 PH</b> 1x PH 1x80; 1x PH 2x100
		-	<b>334</b> 1x 1,2x6,5x150
		-	<b>335</b> 1x 0,5x3,0x80 <sup>1)</sup> ; 1x 0,8x4,0x100; 1x 1,0x5,5x125

<sup>1)</sup>sin Lasertip

### 334/355 SK/6 Juego de destornilladores hexagonales Kraftform Plus Lasertip + Bandeja

- Con varilla hexagonal y hexágono adicional para llaves y transmitir pares más altos

### 334/355 SK/6 Juego de destornilladores hexagonales Kraftform Plus Lasertip + Bandeja



Code	EAN		
05007681001	4013288 111425		1
		+	<b>355 SK PZ</b> 1x PZ 1x80; 1x PZ 2x100
		-	<b>334 SK</b> 1x 0,6x3,5x75 <sup>1)</sup> ; 1x 0,8x4,0x90; 1x 1,0x5,5x100; 1x 1,2x6,5x125

<sup>1)</sup>sin Lasertip

### 334/355/6 Juego de destornilladores Kraftform Plus Lasertip + Bandeja



Code	EAN		
05105656001	4013288 003140		1
		+	<b>355 PZ</b> 1x PZ 1x80; 1x PZ 2x100
		-	<b>334</b> 1x 1,2x6,5x150
		-	<b>335</b> 1x 0,5x3,0x80 <sup>1)</sup> ; 1x 0,8x4,0x100; 1x 1,0x5,5x125

<sup>1)</sup>sin Lasertip

### 335/350/355/6 Juego de destornilladores Kraftform Plus Lasertip + Bandeja



Code	EAN		
05105622001	4013288 041616		1
		+	<b>350 PH</b> 1x PH 1x80; 1x PH 2x100
		+	<b>355 PZ</b> 1x PZ 1x80; 1x PZ 2x100
		-	<b>335</b> 1x 0,8x4,0x100; 1x 1,0x5,5x125

### 335/350/355/3 Juego de destornilladores Kraftform Plus con varillas de 300 mm de largo

- Con varilla extra-larga, también para situaciones de montaje profundo

### 335/350/355/3 Juego de destornilladores Kraftform Plus con varillas de 300 mm de largo

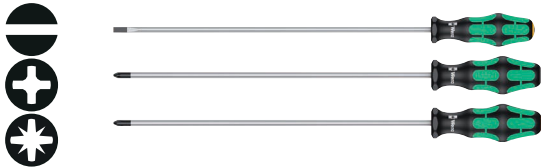

Code	EAN		
05347735002	120991		1
		335 1x 1,0x5,5x300 <sup>1)</sup>	
		350 PH 1x PH 2x300 <sup>1)</sup>	
		355 PZ 1x PZ 2x300 <sup>1)</sup>	

<sup>1)</sup> sin Lasertip

### 335/350/355/4 Juego de destornilladores Kraftform Plus Lasertip con varillas de 200 mm de largo

- Con varilla extra-larga, también para situaciones de montaje profundo

### 335/350/355/4 Juego de destornilladores Kraftform Plus Lasertip con varillas de 200 mm de largo



Code	EAN		
05347736002	117397		1
		350 PH 1x PH 2x200	
		355 PZ 1x PZ 1x200; 1x PZ 2x200	
		335 1x 1,0x5,5x200	

### 335/350/367/7 Rack Juego de destornilladores Kraftform Plus Lasertip + Bandeja



Code	EAN		
05320540001	094704		1
		350 PH 1x PH 2x100	
		355 PZ 1x PZ 1x80; 1x PZ 2x100	
		335 1x 0,8x4,0x100	
		367 TORX® 1x TX 15x80; 1x TX 20x100; 1x TX 25x100	

### Kraftform 300/7 Set 1 Juego de destornilladores Kraftform Plus

- Un juego de 7 piezas en un estuche textil compacto y compatible con el sistema de transporte Wera 2go

### Kraftform 300/7 Set 1 Juego de destornilladores Kraftform Plus



Code	EAN		
05105623001	217608		1
		350 PH 1x PH 1x80; 1x PH 2x100	
		355 PZ 1x PZ 2x100	
		367 TORX® 1x TX 15x80; 1x TX 20x100; 1x TX 25x100	
		335 1x 0,8x4,0x100	
		K240 1x 50,0x240,0	



## Kraftform 300/7 Set 2 Juego de destornilladores Kraftform Plus

- Un juego de 7 piezas en un estuche textil compacto y compatible con el sistema de transporte Wera 2go
- Con abridor de botellas Wera

### Kraftform 300/7 Set 2 Juego de destornilladores Kraftform Plus



Code	EAN		
05105624001	4013288 218049		1
		⊕ 350 PH 1x PH 1x80; 1x PH 2x100	
		⊖ 335 1x 0,5x3,0x80 <sup>1)</sup> ; 1x 0,8x4,0x100; 1x 1,0x5,5x125; 1x 1,2x6,0x100	
		<b>Abridor de botellas</b> 1x 145	
		<b>K240</b> 1x 50,0x240,0	

<sup>1)</sup> sin Lasertip

## Kraftform 300/7 Set 3 Juego de destornilladores Kraftform Plus

- Un juego de 7 piezas en un estuche textil compacto y compatible con el sistema de transporte Wera 2go
- Con abridor de botellas Wera

### Kraftform 300/7 Set 3 Juego de destornilladores Kraftform Plus



Code	EAN		
05105625001	4013288 218056		1
		⊕ 350 PH 1x PH 2x100	
		⊕ 355 PZ 1x PZ 1x80; 1x PZ 2x100	
		⊖ 334 SK 1x 1,2x6,5x125	
		⊖ 335 1x 0,8x4,0x100; 1x 1,0x5,5x125	
		<b>Abridor de botellas</b> 1x 145	
		<b>K240</b> 1x 50,0x240,0	

### Kraftform 300/7 Set 4 Juego de destornilladores Kraftform Plus

- Un juego de 7 piezas en un estuche textil compacto y compatible con el sistema de transporte Wera 2go
- Con abridor de botellas Wera

### Kraftform 300/7 Set 4 Juego de destornilladores Kraftform Plus



Code		EAN		
05105626001		4013288		
		218063		1
	+	350 PH	1x PH 1x80; 1x PH 2x100	
	-	335	1x 0,8x4,0x100; 1x 1,0x5,5x125	
	□	368	1x # 1x80; 1x # 2x100	
		Abridor de botellas	1x 145	
		K240	1x 50,0x240,0	

### 367/7 TORX® HF Juego de destornilladores Kraftform Plus con función de retención + Bandeja

- Con función de retención para tornillos TORX®, en niquelado mate

### 367/7 TORX® HF Juego de destornilladores Kraftform Plus con función de retención + Bandeja



Code		EAN		
05223161001		4013288		
		118226		1
	⊕	367 TORX® HF	1x TX 8x60; 1x TX 10x80; 1x TX 15x80; 1x TX 20x100; 1x TX 25x100; 1x TX 27x115; 1x TX 30x115	

### 367/6 TORX® HF Juego de destornilladores Kraftform Plus con función de retención + Bandeja



Code		EAN		
05028059001		4013288		
		100764		1
	⊕	367 TORX® HF	1x TX 10x80; 1x TX 15x80; 1x TX 20x100; 1x TX 25x100; 1x TX 30x115; 1x TX 40x130	

### 367/4 TORX® HF Juego de destornilladores Kraftform Plus con función de retención con varillas de 300 mm de largo

- Juego de destornilladores para tornillos TORX®, con función de retención y varilla extra-larga de 300 mm

### 367/4 TORX® HF Juego de destornilladores Kraftform Plus con función de retención con varillas de 300 mm de largo



Code		EAN		
05028074001		4013288		
		138378		1
	⊕	367 TORX® HF	1x TX 20x300; 1x TX 25x300; 1x TX 27x300; 1x TX 30x300	

### 367/6 TORX® Juego de destornilladores Kraffform Plus + Bandeja



Code		EAN		
		4013288		
05028062001	028891			1
			<b>367 TORX®</b> 1x TX 10x80; 1x TX 15x80; 1x TX 20x100; 1x TX 25x100; 1x TX 30x115; 1x TX 40x130	

### 334/368/6 Juego de destornilladores + Bandeja



Code		EAN		
		4013288		
05347778001	122735			1
			<b>350 PH</b> 1x PH 1x80; 1x PH 2x100	
			<b>334</b> 1x 1,2x6,5x150	
			<b>335</b> 1x 0,8x4,0x100	
			<b>368</b> 1x # 1x80; 1x # 2x100	

### 367/6 TORX® BO Juego de destornilladores de seguridad Kraffform Plus TORX® + Bandeja

- Juego de destornilladores para tornillos TORX® inviolables

### 367/6 TORX® BO Juego de destornilladores de seguridad Kraffform Plus TORX® + Bandeja



Code		EAN		
		4013288		
05138250001	028907			1
			<b>367 TORX® BO</b> 1x TX 10x80; 1x TX 15x80; 1x TX 20x100; 1x TX 25x100; 1x TX 30x115; 1x TX 40x130	

### 338/2 Juego de herramientas de accionamiento de regletas de bornes

Un juego con 2 herramientas de accionamiento para bornes de muelle. Gracias a las varillas dobladas es posible trabajar de forma exitosa incluso en bornes de muelle dentro de armarios de distribución que normalmente con una varilla recta no serían accesibles. La varilla queda apretada dentro del borne así que las dos manos quedan libres para poder introducir el cable. Dispone de un mango Kraffform multicomponente que permite un trabajo rápido y ergonómico.

- Herramienta especial para desbloquear muelles de contacto en bornes de línea electrotécnicos
- Gracias a la geometría doblada, también es posible accionar bornes en línea que con un destornillador normal no serían accesibles
- Adecuado para bornes de muelle con un diámetro de cable de hasta 1,5 mm<sup>2</sup> o de 2,5 - 4,0 mm<sup>2</sup>

### 338/2 Juego de herramientas de accionamiento de regletas de bornes



Code		EAN		
		4013288		
05008100001	225658			1
			<b>338</b> 1x 0,4x2,5x81; 1x 0,6x3,5x81	

### 395 HO/7 SM Juego de destornilladores Aprieta-Tuercas

- Destornillador aprieta-tuercas para tornillos de hexágono exterior
- Varilla hueca para vástagos roscados sobresalientes, en niquelado mate

#### 395 HO/7 SM Juego de destornilladores Aprieta-Tuercas



Code	EAN		
05029510001	4013288 111432		1
		<b>395 HO</b> 1x 5,0x90; 1x 5,5x90; 1x 6,0x90; 1x 7,0x90; 1x 8,0x90; 1x 10,0x90; 1x 13,0x90	

### 395 HO/3 Fontanería Juego de destornilladores Aprieta-Tuercas para equipos sanitarios

- Destornillador aprieta-tuercas para tornillos de hexágono exterior, en niquelado mate
- Con vástago hueco para trabajar en varillas roscada, especialmente adecuado para montar y desmontar los grifos de los lavabos

#### 395 HO/3 Fontanería Juego de destornilladores Aprieta-Tuercas para equipos sanitarios



Code	EAN		
05134275001	4013288 207616		1
		<b>395 HO</b> 1x 10,0x90; 1x 13,0x90; 1x 7/16"x90	

### 391/3 Juego de destornilladores para abrazaderas de tubo flexible

- Con varilla redonda flexible

#### 391/3 Juego de destornilladores para abrazaderas de tubo flexible



Code	EAN		
05135311001	4013288 169860		1
		<b>391</b> 1x 6x167; 1x 7x167; 1x 8x167	

### Stubby Set 1 Juego de destornilladores

Destornilladores especialmente pequeños con una varilla corta para áreas difícilmente accesibles. El mango tipo Kraftform bicomponente dispone de una combinación práctica de zonas duras y zonas blandas y permite así un agarre fijo y un trabajo preciso. Las varillas incluyen todas las ventajas de la tecnología de puntas de Wera. A las varillas se les ha dado un tratamiento de superficie especial para lograr una alta protección anticorrosiva y una gran exactitud de posicionamiento dentro del tornillo. El sistema de protección contra el rodamiento mediante un hexágono evita las molestias que puede causar el hecho de que la herramienta se ruede del puesto de trabajo.

- Una forma corta y compacta para trabajos en entornos de montaje muy estrechos
- Mango ergonómico bicomponente tipo Kraftform para un trabajo muy preciso
- Varillas disponen de las ventajas de la tecnología de puntas de Wera
- Con sistema anti-rodamiento hexagonal para evitar que la herramienta ruede
- Con sistema de búsqueda de herramienta "Take it easy": marcas de color según el perfil y sellos con el tamaño

#### Stubby Set 1 Juego de destornilladores

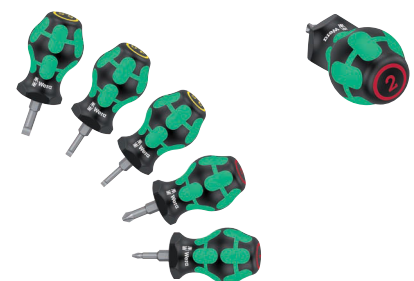

Code	EAN		
05008870001	4013288 212337		1
		<b>335 Stubby</b> 1x 0,6x3,5x24,5; 1x 0,8x4,0x24,5; 1x 1,0x5,5x24,5	
		<b>350 PH Stubby</b> 1x PH 1x25; 1x PH 2x25	

### Stubby Set 2 Juego de destornilladores



Code	EAN		
05008871001	4013288 212344		1
		<b>335 Stubby</b> 1x 0,6x3,5x24,5; 1x 0,8x4,0x24,5; 1x 1,0x5,5x24,5	
		<b>355 PZ Stubby</b> 1x PZ 1x25; 1x PZ 2x25	

### Stubby Set 3 Juego de destornilladores

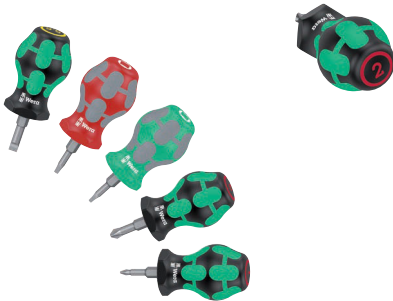

Code	EAN		
05008872001	4013288 214096		1
		<b>350 PH Stubby</b> 1x PH 1x25; 1x PH 2x25	
		<b>335 Stubby</b> 1x 1,0x5,5x24,5	
		<b>368 Stubby</b> 1x # 01x25; 1x # 02x25	

### Stubby Set TX 1 Juego de destornilladores TORX®



Code	EAN		
05008876001	4013288 212351		1
		<b>367 TORX® Stubby</b> 1x TX 10x25; 1x TX 15x25; 1x TX 20x25; 1x TX 25x25; 1x TX 30x25	

### 300/7 Mix 1 Juego de destornilladores

Una mezcla muy útil para el usuario que se compone de destornilladores para el taller con una varilla de un largo normal y destornilladores tipo Stubby especialmente pequeños con una varilla corta para áreas difícilmente accesibles. El mango tipo Kraftform bicomponente dispone de una combinación práctica de zonas duras y zonas blandas y permite así un agarre fijo y un trabajo preciso. Las varillas incluyen todas las ventajas de la tecnología de puntas de Wera. A las varillas se les ha dado un tratamiento de superficie especial para lograr una alta protección anticorrosiva y una gran exactitud de posicionamiento dentro del tornillo. El sistema de protección contra el rodamiento mediante un hexágono evita las molestias que puede causar el hecho de que la herramienta se ruede del puesto de trabajo.

- Destornilladores tipo Stubby cortos y compactos para realizar trabajos en espacios de montaje muy estrechos
- Destornilladores Lasertip con varilla larga
- Mango ergonómico bicomponente tipo Kraftform para un trabajo muy preciso
- Con sistema anti-rodamiento hexagonal para evitar que la herramienta ruede
- Con sistema de búsqueda de herramienta "Take it easy": marcas de color según el perfil y sellos con el tamaño

### 300/7 Mix 1 Juego de destornilladores



Code	EAN		
05008900001	4013288 214218		1
		<b>350 PH Stubby</b> 1x PH 1x25; 1x PH 2x25	
		<b>350 PH</b> 1x PH 1x80; 1x PH 2x100	
		<b>334</b> 1x 1,2x6,5x150	
		<b>335</b> 1x 0,5x3,0x80 <sup>1)</sup> ; 1x 1,0x5,5x125	
		<b>Rack</b> 1x 190,0x50,0	

<sup>1)</sup>sin Lasertip

## 300/7 Mix 2 Juego de destornilladores



Code	EAN			
05008901001	4013288 214225			1
		+	<b>355 PZ Stubby</b> 1x PZ 1x25; 1x PZ 2x25	
		+	<b>355 PZ</b> 1x PZ 1x80; 1x PZ 2x200	
		-	<b>334</b> 1x 1,2x6,5x150	
		-	<b>335</b> 1x 0,5x3,0x80 <sup>1)</sup> ; 1x 1,0x5,5x125	
			<b>Rack</b> 1x 190,0x50,0	

<sup>1)</sup> sin Lasertip

### Bicycle Big Pack 1

Encuentre de inmediato la herramienta adecuada para muchos de los tornillos de bicicleta: Juego de destornilladores Allround con 7 destornilladores de mango en T, 5 destornilladores Kraftform y 2 destorcinceles para tornillos con cápsula de impacto. Mango Kraftform Plus para un trabajo ergonómico y cómodo, evitando ampollas y callosidades. Zonas de agarre duras para una alta velocidad de trabajo, y zonas de agarre blandas que garantizan una alta transmisión de par.

Destornilladores PH con Lasertip: La punta de los destornilladores con Lasertip de Wera se desbasta de forma microscópica con rayos láser. Esta superficie rugosa "muerde" literalmente la cabeza del tornillo. Los deslizamientos accidentales son cosa del pasado.

Sistema de búsqueda Take it easy con codificación por colores según los perfiles y maracado del tamaño - para encontrar fácil y rápidamente la herramienta requerida. Mango en T con función de retención para sujetar de forma segura el tornillo hexagonal en la herramienta.

- Juego para trabajos en la bicicleta
- Con 7 destornilladores de mango en T, 5 destornilladores Kraftform y 2 destorcinceles con cápsula de impacto
- Destornilladores de mango en "T" para la transmisión de pares de apriete y desapriete especialmente altos
- Destornillador de mango en "T" con función de retención en la punta larga para sujetar el tornillo de forma segura en la herramienta
- Destornillador PH con punta Lasertip para mayor agarre en la cabeza del tornillo

## Bicycle Big Pack 1



Code	EAN			
05004190001	4013288 220745			1
		○	<b>354 Hex-Plus</b> 1x 2,0x75; 1x 2,5x75	
		○	<b>454 HF</b> 1x 3x100; 1x 4x150; 1x 5x150; 1x 6x200; 1x 8x200	
		+	<b>367 TORX®</b> 1x TX 10x80	
		+	<b>467 TORX® HF</b> 1x TX 20x100; 1x TX 25x200	
		-	<b>932 A</b> 1x 1,0x5,5x100; 1x 1,2x7,0x125	
		+	<b>350 PH</b> 1x PH 1x80; 1x PH 2x100	

### 1267 A TORX® Llave de banderola

Llave de banderola de alta calidad de Wera para tornillos de TORX® interior. Una alta transmisión del par de giro en tornillos pequeños. Especialmente adecuadas para el cambio de placas reversibles de corte.

El tratamiento de superficie BlackLaser proporciona una protección excelente de la superficie, también con relación a la corrosión, y garantiza una larga vida útil. Mango multicomponente para un agarre óptimo.

- Llave de banderola TORX® para tornillos de TORX® interior
- Mango multicomponente
- Varilla redonda con tratamiento BlackLaser para una protección óptima de superficies y mayor longevidad
- Con alta protección anticorrosiva
- Alta transmisión de par de apriete en tornillos pequeños

### 1267 A TORX® Llave de banderola



Code	EAN	+ <th>+ <th>○ <th>+ <th></th> </th></th></th>	+ <th>○ <th>+ <th></th> </th></th>	○ <th>+ <th></th> </th>	+ <th></th>		
05026350001	093516	TX 6	33	62,0	3,0	1 19/64"	10
05026351001	093523	TX 7	33	62,0	3,0	1 19/64"	10
05026352001	093530	TX 8	40	69,0	3,0	1 37/64"	10
05026353001	093547	TX 9	40	69,0	3,0	1 37/64"	10
05026354001	093554	TX 10	40	69,0	3,0	1 37/64"	10

### 1267 A Llave de banderola TORX PLUS®



	EAN							
<b>Code</b>	4013288		mm	mm	mm			
05026360001	093561	6 IP	33	62,0	3,0	1 19/64"		10
05026361001	093578	7 IP	33	62,0	3,0	1 19/64"		10
05026363001	093608	9 IP	40	69,0	3,0	1 37/64"		10

### 1267 B Llave de banderola combinada TORX®

Llave de banderola de alta calidad de Wera con perfil combinado para tornillos de TORX interior y hexagonal interior. En tornillos pequeños se tiene una alta transmisión del par de giro. Es especialmente adecuado para el cambio de placas reversibles de corte. El tratamiento superficial tipo Blacklaser proporciona una perfecta protección de la superficie, también ante corrosión, así como una enorme longevidad. Construcción multicomponente para un agarre especialmente seguro.

### 1267 B Llave de banderola combinada TORX®



	EAN							
<b>Code</b>	4013288		mm	mm	mm			
05026372001	093639	TX 15	3,5	47	86,0	1 27/32"		10
05026373001	093707	TX 15	4	47	86,0	1 27/32"		10
05026374001	093646	TX 20	4	47	86,0	1 27/32"		10

### 1267 B Llave de banderola combinada TORX PLUS®



	EAN							
<b>Code</b>	4013288		mm	mm	mm			
05026382001	093677	15 IP	3,5	47	86,0	1 27/32"		10

### 9500 Magnetizador/Desmagnetizador SB

Aparato de magnetización de Wera para magnetizar y desmagnetizar la herramienta con el fin de que el tornillo se sostenga de forma segura en la varilla.

- Para magnetizar y desmagnetizar las puntas de la herramienta
- Para la magnetización, pasar la punta de la herramienta a lo largo del lado positivo
- Para la desmagnetización, pasar la punta de la herramienta a lo largo del lado negativo

### 9500 Magnetizador/Desmagnetizador SB



	EAN							
<b>Code</b>	4013288	mm						
05033404001	219589	64,6						1

### 1427 Punzón



	EAN							
<b>Code</b>	4013288	mm	mm					
05027405001	019998	105	92	4 3/16"				5

### 1428 Escariador



	EAN							
<b>Code</b>		mm	mm					
05027455001	020000	107	92	4 9/32"				5

### Bandeja para destornilladores Kraftform Micro



		mm	mm					
05134002001	100047	190,0	80					1

### Bandeja para destornilladores Kraftform



	<b>EAN</b>							
<b>Code</b>	4013288	mm	mm					
05134001001	100030	190,0	50,0					1

### 1440/1442 Juego de sujeta-tornillos VDE

Juego de garras de atornillar de Wera: herramienta conectable con función de retención para tornillos. Sostiene todos los perfiles de tornillos de forma segura en la herramienta. Durante la acción de apriete o desapriete, la garra de atornillar se puede desplazar hacia arriba en la varilla. De esta forma, la garra no molesta incluso en situaciones de montaje de mayor profundidad.

- Juego de garras de sujeción Pinzator
- Herramienta de inserción con función de retención de tornillos
- Mantiene tornillos de toda clase de perfiles y tamaños de forma segura en la herramienta
- De material plástico elastomérico estable



### 1441 SB Sujeta-tornillos para destornilladores, puntas largas y llaves acodadas con función de retención para tornillos



	<b>EAN</b>							
<b>Code</b>	4013288	mm	mm					
05073681001	140357	4,5-6,0	41,0					1

### 1440/1442 Juego de sujeta-tornillos VDE



	<b>EAN</b>							
<b>Code</b>	4013288							
05073680001	140340							1
						<b>1440</b>		
						1x 4,5-6,0x41,0		
						<b>1442</b>		
						1x 6,0-8,5x41,0		



### Bicycle Set 13

Juego de 2 llaves desmontable de neumáticos para uso móvil o estacionario. Las dos llaves desmontables de neumáticos están fabricadas en plástico reforzado con fibra de vidrio: Llave desmontable de neumáticos 9502 con porta-punta, que también sirve para fijar la válvula francesa, y llave desmontable de neumáticos 9503 con extractor de obus de válvulas.

Con las llaves desmontables de neumáticos de plástico reforzado con fibra de vidrio, los neumáticos se pueden sacar con seguridad de la llanta sin dañarla

- 2 palancas de neumáticos (9502+9503) de plástico reforzado con fibra de vidrio
- Extraer con seguridad los neumáticos de la llanta sin dañarla
- El casquillo hexagonal de 1/4" de la llave desmontable de neumáticos 9502 permite fijar las válvulas francesas y utilizar una punta de 1/4"
- Llave desmontable de neumáticos 9503 con extractor de obus de válvulas

### Bicycle Set 13



Code	EAN		
	4013288		
05004184001	220585	<b>9502</b> 1x 105,0	5
		<b>9503</b> 1x 105,0	

### Juego para bicicletas 15

La herramienta para bicicletas ultracompacta y ligera con dos puntas cuatro-en-una y tres desmontaneumáticos. Con solo una punta se accionan cuatro perfiles de tornillos diferentes. Un ahorro de peso de más del 50 %. Gracias al enorme ahorro de espacio, el juego Bicycle Set 15 es perfectamente adecuado para trabajos móviles. La funcionabilidad de los perfiles grandes es posible por la contracción elástica de las pequeñas salidas. La punta dispone de un arrastre hexagonal de 1/4" (serie de conexión de Wera 1), y así también es utilizable, por ejemplo, con carracas de punta y porta-puntas con Rapidaptor.

El desmontaneumáticos 9504 dispone de una toma de 1/4" para el uso de una punta de 1/4". Cuando los desmontaneumáticos 9504 están conectados uno encima del otro, las puntas cuatro-en-una se pueden insertar en la toma de 1/4", y así se obtiene una herramienta de atornillar. El desmontaneumáticos 9505, al mismo tiempo es extractor de válvulas y purgador. Los desmontaneumáticos y las puntas cuatro-en-una pueden ser conectadas; así todo queda muy compacto y nada se pierde.

### Juego para bicicletas 15

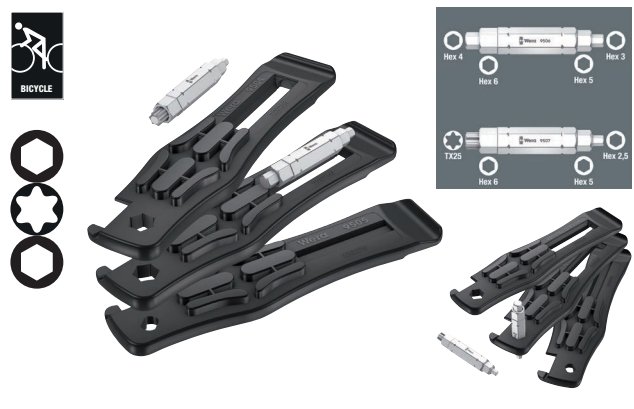

Code	EAN		
	4013288		
05004182001	222190	<b>9504</b> 2x 105,0	1
		<b>9505</b> 1x 105,0	
		<b>9506</b> 1x 3,0; 4,0; 5,0; 6,0x37	
		<b>9507</b> 1x 2,5; 5,0; 6,0; TX 25x37	

## Kraffform Micro - el destornillador para trabajos electrónicos

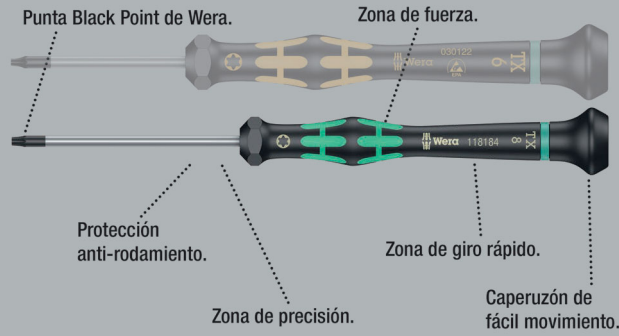

Destornillador Micro de alta calidad de Wera para uniones atornilladas de mecánica de precisión. Por medio del apoyo de la mano en el sombrerete giratorio y gracias a la zona de giro rápido situada por debajo del sombrerete giratorio, se consigue un movimiento de retorcimiento ultrarrápido. Se gana tiempo al no tener que cambiar de agarre una y otra vez. La zona de potencia con las zonas blandas que lleva integradas permite la transmisión de pares altos de desapriete y apriete. Con zona de precisión para el ángulo de giro correcto en trabajos de ajuste. La punta Black Point ofrece gran exactitud de posicionamiento y una protección anticorrosiva optimizada. Sistema de búsqueda de herramienta "Take it easy" con marcas de color según perfiles y marcado del tamaño – para encontrar la herramienta precisa de forma más fácil y rápida.

- Mango multicomponente Kraffform Micro para un trabajo de apriete rápido y ergonómico
- Con protección anti-rodamiento y sombrerete giratorio para un movimiento rápido en la mano
- La punta Wera Black Point ofrece un alojamiento preciso y una mayor protección anticorrosiva
- Con sistema de búsqueda de herramienta "Take it easy": marcas de color según el perfil y sellos con el tamaño
- Por ejemplo para técnicos de electrónica, óptica, mecánica de precisión, o montadores de ordenadores

## 2035 Destornillador Plano para usos electrónicos



	EAN							
Code	4013288	mm	mm	mm	mm	mm		
05117990001	108418	0,16	0,8	40	97	2,0	1/32"	10
05117991001	108425	0,18	1,0	40	97	2,0	0,04"	10
05117992001	108432	0,20	1,2	40	97	2,0	0,05"	10
05118002001	031877	0,23	1,5	40	97	2,0	1/16"	10
05118003001	108456	0,23	1,5	60	97	2,0	1/16"	10
05118000001	031860	0,25	1,2	40	97	2,0	0,05"	10
05117993001	108463	0,30	1,8	40	97	2,0	0,07"	10
05118004001	031884	0,30	1,8	60	97	2,0	0,07"	10
05118017001	151704	0,30	2,0	50	97	2,0	0,07"	10
05117997001	194824	0,35	2,5	40	97	2,5	0,07"	10
05118005001	108470	0,40	2,0	40	97	2,5	5/64"	10
05118006001	031891	0,40	2,0	60	97	2,5	5/64"	10
05118007001	108487	0,40	2,0	100	97	2,5	5/64"	10
05117994001	108494	0,40	2,5	50	97	2,5	3/32"	10
05118008001	031907	0,40	2,5	80	97	2,5	3/32"	10
05117995001	108517	0,50	3,0	50	97	3,0	1/8"	10
05118010001	031914	0,50	3,0	80	97	3,0	1/8"	10
05118012001	031921	0,60	3,5	80	97	4,0	9/64"	10
05118014001	031938	0,80	4,0	80	97	4,0	5/32"	10

## 2055 PZ Destornillador Pozidriv para usos electrónicos



	EAN							
Code	4013288		mm	mm	mm			
05118030001	032195	PZ 0	60	97	3,0	2 3/8"		10
05118032001	032201	PZ 1	80	97	4,0	3 1/16"		10

## 2050 PH Destornillador Phillips para usos electrónicos



	EAN	+	mm	mm	mm	mm	
<b>Code</b>	4013288						
05345290001 <sup>1)2)</sup>	164506	PH 000	40	97	1,5/2,5	1 9/16"	10
05118019001 <sup>1)2)</sup>	108562	PH 00	40	97	1,8/2,5	1 9/16"	10
05118020001 <sup>1)</sup>	031969	PH 00	60	97	2,5	2 3/8"	10
05118026001 <sup>3)</sup>	194800	PH 0	40	97	3,0	1 9/16"	10
05118022001 <sup>3)</sup>	031976	PH 0	60	97	3,0	2 3/8"	10
05118023001	108579	PH 1	60	97	4,0	2 3/8"	10
05118024001	031983	PH 1	80	97	4,0	3 1/8"	10

<sup>1)</sup>Optimizado para tornillos Phillips asiáticos

<sup>2)</sup>En el lado de salida, la varilla está torneada a la medida nominal a lo largo de 10 mm

<sup>3)</sup>El tamaño 0 corresponde a JCSIS 0 (Japanese Camera Industrial Standard) modificado

## 2067 Destornillador TORX® HF con función de retención para usos electrónicos

- Con función de retención para tornillos TORX®

## 2067 Destornillador TORX® HF con función de retención para usos electrónicos



	EAN	*	mm	mm	mm	mm	
<b>Code</b>	4013288						
05118180001	108623	TX 4	40	97	2,5	1 9/16"	5
05118181001	108630	TX 5	40	97	3,0	1 9/16"	5
05118182001	108647	TX 6	40	97	3,0	1 9/16"	5
05118183001	108654	TX 7	60	97	3,0	2 3/8"	5
05118184001	108661	TX 8	60	97	3,0	2 3/8"	5
05118185001	108678	TX 9	60	97	4,0	2 3/8"	5
05118186001	108685	TX 10	60	97	4,0	2 3/8"	5

## 2067 Destornillador TORX® para usos electrónicos



	EAN	*	mm	mm	mm	mm	
<b>Code</b>	4013288						
05118035001	108593	TX 1	40	97	2,0	1 9/16"	5
05118036001	108609	TX 2	40	97	2,0	1 9/16"	5
05118037001	108616	TX 3	40	97	2,0	1 9/16"	5
05118039001	040084	TX 4	40	97	2,5	1 9/16"	5
05118040001	032218	TX 5	40	97	3,0	1 9/16"	5
05118042001	032225	TX 6	40	97	3,0	1 9/16"	5

## 2067 Destornillador TORX® B0 para usos electrónicos



	EAN	*	mm	mm	mm	mm	
<b>Code</b>	4013288						
05118044001	032232	TX 7	60	97	3,0	1 9/16"	5
05118046001	032249	TX 8	60	97	3,0	2 3/8"	5
05118048001	032256	TX 9	60	97	4,0	2 3/8"	5
05118050001	032263	TX 10	60	97	4,0	2 3/8"	5
05118052001	032270	TX 15	60	97	4,0	2 3/8"	5
05118054001	032287	TX 20	60	97	4,0	2 3/8"	5

## 2067 Destornillador IPR TORX PLUS® para usos electrónicos



	EAN	*	mm	mm	mm	mm	
<b>Code</b>	4013288						
05030160001	178749	1 IPR	40	97	2,0	1 47/64"	5

## Hex-Plus - para que tornillos de hexágono interior duren más

Deformación del tornillo reducida.

Aumento de la vida útil de la herramienta.

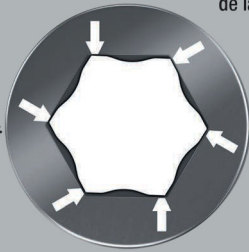

- Destornillador Kraftform Micro para tornillos de hexágono interior
- Hex-Plus hace que los tornillos de hexágono interior duren más

## 2054 Destornillador hexagonal para usos electrónicos



Code	EAN	⊕	⊙	⌈	⌋	⊘	⌈	⊠
Code	EAN	mm		mm	mm	mm		
05118060001	032072	0,7		40	97	3,0	1 9/16"	5
05118062001	032089	0,9		40	97	3,0	1 9/16"	5
05118064001	032096	1,3		40	97	3,0	1 9/16"	5
05118066001	032102	1,5		60	97	3,0	2 3/8"	5
05118068001	032119	2		60	97	3,0	2 3/8"	5
05118070001	032126	2,5		60	97	4,0	2 3/8"	5
05118072001	032133	3,0		60	97	4,0	2 3/8"	5
05345284001	152206	-	0,028"	40	97	3,0	1 9/16"	5
05345285001	152213	-	0,035"	40	97	3,0	1 9/16"	5
05118074001	032140	-	0,05"	40	97	3,0	1 9/16"	5
05118076001	032157	-	1/16"	60	97	3,0	2 3/8"	5
05118078001	032164	-	5/64"	60	97	3,0	2 3/8"	5
05118080001	032171	-	3/32"	60	97	4,0	2 3/8"	5
05118082001	032188	-	7/64"	60	97	4,0	2 3/8"	5
05118075001	108807	-	1/8"	60	97	4,0	2 3/8"	5

## 2052 Destornillador hexagonal con cabeza esférica para usos electrónicos

- Con punta esférica para un trabajo seguro incluso en situaciones complicadas de montaje

## 2052 Destornillador hexagonal con cabeza esférica para usos electrónicos



Code	EAN	⊕	⊙	⌈	⌋	⊘	⌈	⊠
Code	EAN	mm		mm	mm	mm		
05118089001	108814	1,3		60	97	3,0	2 3/8"	5
05118090001	031990	1,5		60	97	3,0	2 3/8"	5
05118092001	032003	2,0		60	97	3,0	2 3/8"	5
05118094001	032010	2,5		60	97	4,0	2 3/8"	5
05118096001	032027	3,0		60	97	4,0	2 3/8"	5
05118098001	032034	-	1/16"	60	97	3,0	2 3/8"	5
05118100001	032041	-	5/64"	60	97	3,0	2 3/8"	5
05118102001	032058	-	3/32"	60	97	3,0	2 3/8"	5
05118106001	110954	-	7/64"	60	97	4,0	2 3/8"	5
05118103001	108821	-	1/8"	60	97	4,0	2 3/8"	5

## 2072 Destornillador Microstix® para usos electrónicos



Code	EAN	⊕	⌈	⌋	⊘	⌈	⊠
Code	EAN	m	mm	mm	mm		
05118145001	194817	m	40	97	2,5	1 9/16"	5

## 2069 Destornillador Aprieta-Tuercas para usos electrónicos



	EAN							
Code	4013288	mm		mm	mm	mm		
05118108001	108852	1,5		60	97	5,7	2 3/8"	5
05118109001	108869	1,8		60	97	5,7	2 3/8"	5
05118110001	032300	2,0		60	97	5,7	2 3/8"	5
05118112001	032317	2,5		60	97	5,7	2 3/8"	5
05118114001	032324	3,0		60	97	5,7	2 3/8"	5
05118116001	032331	3,2		60	97	5,7	2 3/8"	5
05118118001	032348	3,5		60	97	5,7	2 3/8"	5
05118120001	032355	4,0		60	97	5,7	2 3/8"	5
05118122001	032362	4,5		60	97	6,4	2 3/8"	5
05118124001	032379	5,0		60	97	7,0	2 3/8"	5
05118126001	032386	5,5		60	97	7,8	2 3/8"	5
05345281001	150189	6,0		60	97	8,5	2 3/8"	5
05118128001	032393	-	3/32"	60	97	5,7	2 3/8"	5
05118130001	032409	-	7/64"	60	97	5,7	2 3/8"	5
05118132001	032416	-	1/8"	60	97	5,7	2 3/8"	5
05118134001	032423	-	9/64"	60	97	5,7	2 3/8"	5
05118136001	032430	-	5/32"	60	97	5,7	2 3/8"	5
05118135001	110596	-	3/16"	60	97	6,6	2 3/8"	5
05118137001	112019	-	7/32"	60	97	7,8	2 3/8"	5
05345282001	150196	-	1/4"	60	97	9,0	2 3/8"	5

## 1429 Extractor

- Extractor para eliminar componentes adheridos de las placas de circuito tras desoldar

## 1429 Extractor



	EAN					
Code	4013288	mm	mm	mm	mm	
05027456001	112187	1,0	3,5	50	97	10

## 1013 Kraffform Micro Destornillador Porta-Puntas

Porta-puntas manual Kraffform Micro con mango Kraffform ergonómico para un trabajo agradable y menos fatigoso. El sistema de protección contra el rodamiento evita las molestias que conlleva el perder la herramienta que se rueda en el puesto de trabajo.

Adecuado para la toma de puntas con arrastre Halfmoon de 4 mm y puntas de arrstre HIOS de 4 mm. Es ideal para la aplicación en smartphones, teléfonos móviles, cámaras, aparatos electrónicos, así como para trabajos en laboratorios dentales y consultorios odontológicos.

- Destornilladores porta-puntas Kraffform Micro
- Mango multicomponente Kraffform Micro con sistema anti-rodamiento y sombrerete giratorio
- Adecuado para el alojamiento de puntas de 4 mm tipo Halfmoon y puntas de 4 mm tipo HIOS
- Aplicación en, por ej., smartphones, teléfonos móviles, cámaras fotográficas y aparatos electrónicos

## 1013 Kraffform Micro Destornillador Porta-Puntas



	EAN				
Code	4013288	mm	mm		
05051276001	183699	23	97	1"	1

## Kraftform Micro Big Pack 1 Juego de destornilladores para usos electrónicos

Destornilladores Wera Micro en un juego para aplicaciones de mecánica de precisión. Gracias a la zona de giro rápido que se encuentra debajo de la caperuza giratoria y al apoyar la mano en la caperuza giratoria, es posible realizar giros ultrarrápidos. Ya no hace falta un cambio del agarre que cuesta mucho tiempo. La herramienta se deposita y se transporta dentro de un estuche muy robusto así que siempre se tiene a mano. Lleva el sistema de búsqueda fácil de la herramienta "Take it easy": con marcas a color según el perfil y sellos que indican el tamaño correspondiente.

- Juego de destornilladores Kraftform Micro de 25 piezas en cartera enrollable robusta y compacta
- Mango multicomponente Kraftform Micro para un trabajo rápido y ergonómico
- Las herramientas llevan el sistema de protección anti-rodamiento y una caperuza giratoria para giros ultrarrápidos
- La punta Wera Black Point ofrece un alojamiento preciso y una mayor protección anticorrosiva
- Con sistema de búsqueda de herramienta "Take it easy": marcas de color según el perfil y sellos con el tamaño
- Ideal para, por ejemplo, técnicos en electrónica, optometristas, mecánicos de precisión, joyeros o instaladores de hardware

## Kraftform Micro Big Pack 1 Juego de destornilladores para usos electrónicos



Code	EAN		
0513400001	4013288 209580		1
		<b>2050 PH Micro</b> 1x PH 000x40 <sup>1) 2)</sup> ; 1x PH 00x40 <sup>1) 2)</sup> ; 1x PH 0x40 <sup>3)</sup>	
		<b>2067 TORX®</b> 1x TX 5x40; 1x TX 6x40	
		<b>2067 TORX® HF</b> 1x TX 5x40; 1x TX 6x40; 1x TX 7x60; 1x TX 8x60; 1x TX 10x60	
		<b>2067 TORX PLUS® IPR Micro</b> 1x 1 IPRx40	
		<b>2054 Micro</b> 1x 0,9x40; 1x 1,3x40; 1x 1,5x60; 1x 2x60	
		<b>2035 Micro</b> 1x 0,23x1,5x40; 1x 0,30x1,8x60; 1x 0,35x2,5x40; 1x 0,40x2,0x60; 1x 0,50x3,0x80	
		<b>2069 Micro</b> 1x 4,0x60; 1x 5,5x60	
		<b>2072 1x mx40</b>	
		<b>1429 1x 1,0x3,5x50</b>	
		<b>K240 1x 50,0x240,0</b>	

<sup>1)</sup> Optimizado para tornillos Phillips asiáticos

<sup>2)</sup> En el lado de salida, la varilla está torneada a la medida nominal a lo largo de 10 mm

<sup>3)</sup> El tamaño 0 corresponde a JCS 0 (Japanese Camera Industrial Standard) modificado

## Kraftform Micro 12 Universal 1 Juego de destornilladores para usos electrónicos

- Juego de destornilladores Kraftform Micro en una bolsa resistente

## Kraftform Micro 12 Universal 1 Juego de destornilladores para usos electrónicos



Code	EAN		
05073675001	4013288 165695		1
		<b>2050 PH Micro</b> 1x PH 00x60 <sup>1)</sup> ; 1x PH 0x60 <sup>2)</sup>	
		<b>2067 TORX® HF</b> 1x TX 5x40; 1x TX 6x40	
		<b>2035 Micro</b> 1x 0,23x1,5x40; 1x 0,30x1,8x60; 1x 0,40x2,0x60; 1x 0,40x2,5x80; 1x 0,50x3,0x80	
		<b>2054 Micro</b> 1x 0,9x40; 1x 1,5x60; 1x 2x60	

<sup>1)</sup> Optimizado para tornillos Phillips asiáticos

<sup>2)</sup> El tamaño 0 corresponde a JCS 0 (Japanese Camera Industrial Standard) modificado

## Kraftform Micro 12 Electronics 1 Juego de destornilladores para usos electrónicos

- Destornillador Kraftform Micro para tornillos de ranura, Phillips, TORX® BO, Hex, IPR y Microstix® más el excavador

### Kraftform Micro 12 Electronics 1 Juego de destornilladores para usos electrónicos



Code	EAN		
05073677001	194831		1
		<b>2050 PH Micro</b> 1x PH 000x40 <sup>1) 2)</sup> ; 1x PH 00x40 <sup>1) 2)</sup> ; 1x PH 0x40 <sup>3)</sup>	
		<b>2067 TORX® BO Micro</b> 1x TX 8x60; 1x TX 10x60	
		<b>2067 TORX PLUS® IPR Micro</b> 1x 1 IPRx40	
		<b>2035 Micro</b> 1x 0,23x1,5x40; 1x 0,35x2,5x40	
		<b>2069 Micro</b> 1x 2,5x60; 1x 3,0x60	
		<b>2072</b> 1x mx40	
		<b>1429</b> 1x 1,0x3,5x50	

<sup>1)</sup> Optimizado para tornillos Phillips asiáticos

<sup>2)</sup> En el lado de salida, la varilla está torneada a la medida nominal a lo largo de 10 mm

<sup>3)</sup> El tamaño 0 corresponde a JCS 0 (Japanese Camera Industrial Standard) modificado

## Kraftform Kompakt Micro 11 Electronics 1

Juego Kraftform Kompakt Micro para aplicaciones de mecánica de precisión. Adecuado para la toma de puntas con arrastre tipo Halfmoon de 4 mm (serie Wera 9) y puntas con arrastre de tipo HIOS de 4 mm (serie Wera 21). Un sistema compacto de mango y varilla intercambiable para un cambio ultrarrápido de las varillas. Mango Kraftform Micro con sombrerete giratorio y una zona de giro rápido para un retorcimiento ultrarrápido, sin que haya que perder tiempo al cambiar de agarre una y otra vez. Zona de potencia con zonas blandas que lleva integradas, para la transmisión de pares altos de apriete y desapriete. Una zona de precisión directamente por encima de la varilla para obtener el ángulo de giro correcto en trabajos de ajuste. Con 10 puntas para trabajos en uniones atornilladas tanto mecánicas como manuales. Una fijación de las puntas superrápida: simplemente desplazar la punta hacia la toma del manguito, el bloqueo sucede automáticamente y la posición queda asegurada. Para cambiar la punta, simplemente desplazar el manguito hacia adelante y extraer la punta. El manguito de accionamiento es de carrera libre, para una guía más sencilla de la herramienta durante la acción de atornillar.

### Kraftform Kompakt Micro 11 Electronics 1

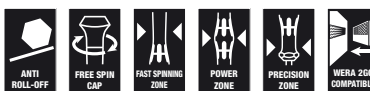

Code	EAN		
05073676001	194848		1
		<b>1013 Kraftform Micro</b> 1x 97	
		<b>851/9 C</b> 1x PH 000x44 <sup>1)</sup> ; 1x PH 00x44 <sup>1)</sup> ; 1x PH 0x44 <sup>2)</sup>	
		<b>867/9 C TORX®</b> 1x TX 8x44	
		<b>867/9 C TORX PLUS®</b> 1x 3 IPx44	
		<b>867/9 IPR TORX® PLUS</b> 1x 1 IPRx44	
		<b>800/9 C</b> 1x 0,35x2,5x44	
		<b>872/9</b> 1x mx44	
		<b>869/9</b> 1x 2,5x44,0; 1x 3,0x44,0	

<sup>1)</sup> Optimizado para tornillos Phillips asiáticos

<sup>2)</sup> El tamaño 0 corresponde a JCS 0 (Japanese Camera Industrial Standard) modificado

## Juego Kraftform Kompakt Micro 11 Universal 1



Code	EAN		
05135938001	178343		1
		<b>1013 Kraftform Micro</b> 1x 97	
		<b>851/9 C</b> 1x PH 00x44 <sup>1)</sup> ; 1x PH 0x44 <sup>2)</sup> ; 1x PH 1x44 <sup>1)</sup>	
		<b>840/9 C</b> 1x 1,5x44; 1x 2,0x44	
		<b>800/9 C</b> 1x 0,23x1,5x44; 1x 0,40x2,0x44; 1x 0,50x3,0x44	
		<b>867/9 C TORX®</b> 1x TX 5x44; 1x TX 6x44	

<sup>1)</sup> Optimizado para tornillos Phillips asiáticos

<sup>2)</sup> El tamaño 0 corresponde a JCS 0 (Japanese Camera Industrial Standard) modificado

## 2035/6 A Juego de destornilladores para usos electrónicos + Bandeja

- Con la bandeja práctica de material sintético

## 2035/6 A Juego de destornilladores para usos electrónicos + Bandeja



Code	EAN		
05118150001	031945		1
		<b>2050 PH Micro</b> 1x PH 00x60 <sup>1)</sup> ; 1x PH 0x60 <sup>2)</sup>	
		<b>2035 Micro</b> 1x 0,30x1,8x60; 1x 0,40x2,0x60; 1x 0,40x2,5x80; 1x 0,50x3,0x80	

<sup>1)</sup> Optimizado para tornillos Phillips asiáticos

<sup>2)</sup> El tamaño 0 corresponde a JCS 0 (Japanese Camera Industrial Standard) modificado

## 2035/6 B Juego de destornilladores para usos electrónicos + Bandeja

- Con la bandeja práctica de material sintético

## 2035/6 B Juego de destornilladores para usos electrónicos + Bandeja



Code	EAN		
05118152001	031952		1
		<b>2050 PH Micro</b> 1x PH 0x60 <sup>1)</sup> ; 1x PH 1x80	
		<b>2035 Micro</b> 1x 0,40x2,5x80; 1x 0,50x3,0x80; 1x 0,60x3,5x80; 1x 0,80x4,0x80	

<sup>1)</sup> El tamaño 0 corresponde a JCS 0 (Japanese Camera Industrial Standard) modificado

## 2050/6 Juego de destornilladores para usos electrónicos + Bandeja

- Destornillador Kraftform Micro para tornillos de ranura, de ranura en cruz Phillips-Recess, IPR y Microstix®
- Con la bandeja práctica de material sintético

## 2050/6 Juego de destornilladores para usos electrónicos + Bandeja



Code	EAN		
05030181001	194794		1
		<b>2050 PH Micro</b> 1x PH 000x40 <sup>1) 2)</sup> ; 1x PH 00x40 <sup>1) 2)</sup> ; 1x PH 0x40 <sup>3)</sup>	
		<b>2067 TORX PLUS® IPR Micro</b> 1x 1 IPRx40	
		<b>2072</b> 1x mx40	
		<b>2035 Micro</b> 1x 0,35x2,5x40	

<sup>1)</sup> Optimizado para tornillos Phillips asiáticos

<sup>2)</sup> En el lado de salida, la varilla está torneada a la medida nominal a lo largo de 10 mm

<sup>3)</sup> El tamaño 0 corresponde a JCS 0 (Japanese Camera Industrial Standard) modificado



### 2052/6 Juego de destornilladores hexagonales para usos electrónicos + Bandeja

- Destornillador Kraftform Micro con punta esférica para tornillos de hexagonal interior

### 2052/6 Juego de destornilladores hexagonales para usos electrónicos + Bandeja



	<b>Code</b>	<b>EAN</b>		
	05118156001	032065		1
			○ 2052 Micro 1x 1,5x60; 1x 2,0x60; 1x 2,5x60; 1x 3,0x60	
			○ 2054 Micro 1x 0,9x40; 1x 1,3x40	

### 2067/6 Juego de destornilladores TORX® B0 para usos electrónicos + Bandeja

- Juego de destornilladores Kraftform Micro para tornillos TORX® inviolables

### 2067/6 Juego de destornilladores TORX® B0 para usos electrónicos + Bandeja



	<b>Code</b>	<b>EAN</b>		
	05118154001	032294		1
			2067 TORX® B0 Micro 1x TX 7x60; 1x TX 8x60; 1x TX 9x60; 1x TX 10x60; 1x TX 15x60; 1x TX 20x60	

### 2069/6 Juego de destornilladores aprieta-tuercas para usos electrónicos + Bandeja

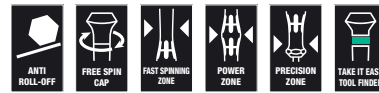

	<b>Code</b>	<b>EAN</b>		
	05118158001	032447		1
			● 2069 Micro 1x 2,0x60; 1x 2,5x60; 1x 3,0x60; 1x 3,5x60; 1x 4,0x60; 1x 5,0x60	

### Serie 400 Mango en T

El mango transversal bicomponente de forma ergonómica dispone de cavidades para el apoyo de los dedos y una superficie agradable al tacto lo que permite una alta transmisión de la fuerza y un trabajo sin molestias y fatiga. Gracias al tratamiento especial que recibe la superficie, las varillas disponen de un alto grado de protección anticorrosiva. Al mismo tiempo se garantiza así una exactitud de encaje óptima dentro del tornillo.

- Destornilladores de mango transversal para la transmisión de pares de apriete y desapriete especialmente altos
- Un mango ergonómico bicomponente con cavidades para el depósito de los dedos y una sensación háptica agradable que permite una alta transmisión de las fuerzas y un trabajo libre de molestias y fatiga
- Con sistema de búsqueda de herramienta "Take it easy": marcas de color según el perfil y sellos con el tamaño
- Con un brazo corto adicional para la transmisión de pares de giro extremadamente altos gracias al efecto de palanca que ejerce el brazo largo

### 454 Llave Hexagonal con Mango en "T"

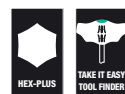

	<b>Code</b>	<b>EAN</b>						
	05023330001	207753	2	100	12	32	65	4"
	05023332001	207814	2,5	100	12	32	65	4"

### 454 HF Destornillador hexagonal de mango transversal Hex-Plus con función de retención



Code	EAN	Hex	mm	mm	mm	mm		
05023334001	207838	3	100	15	38	77		5
05023338001	207883	4	100	15	38	77		5
05023339001	207876	4	150	15	38	77		5
05023340001	207890	4	200	15	38	77		5
05023342001	207913	5	100	20	49	99		5
05023343001	207920	5	150	20	49	99		5
05023344001	207937	5	200	20	49	99		5
05023346001	207951	6	100	20	49	99		5
05023347001	207968	6	150	20	49	99		5
05023348001	207975	6	200	20	49	99		5
05023350001	208002	7	200	20	49	99		5
05023351001	208019	8	100	20	49	99		5
05023352001	208026	8	150	20	49	99		5
05023353001	208033	8	200	20	49	99		5
05023354001	208057	10	100	20	49	99		5
05023355001	208064	10	200	20	49	99		5

### 454 Destornillador Imperial hexagonal de mango transversal Hex-Plus, en pulgadas

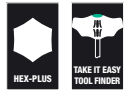

Code	EAN	Hex	mm	mm	mm	mm		
05023356001	214133	5/64"	150	12	32	65		5
05023357001	208071	3/32"	150	12	32	65		5
05023358001	208088	7/64"	150	12	32	65		5

### 454 HF Destornillador hexagonal de mango transversal Hex-Plus con función de retención, en pulgadas

- Con función de retención en el brazo largo para un sostenimiento seguro del tornillo en la herramienta

### 454 HF Destornillador hexagonal de mango transversal Hex-Plus con función de retención, en pulgadas

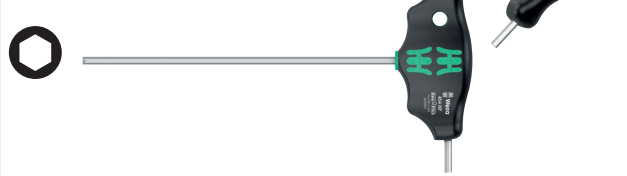

Code	EAN	Hex	mm	mm	mm	mm		
05023359001	208095	1/8"	150	15	38	77		5
05023360001	208101	9/64"	150	15	38	77		5
05023361001	208118	5/32"	150	15	38	77		5
05023362001	208125	3/16"	150	20	49	99		5
05023363001	208132	7/32"	150	20	49	99		5
05023364001	208149	1/4"	150	15	49	99		5
05023365001	208156	5/16"	150	20	49	99		5
05023366001	208163	3/8"	150	20	49	99		5

### 467 TORX® HF Destornillador de mango transversal con función de retención

- Con función de retención en el brazo largo para un sostenimiento seguro del tornillo en la herramienta

### 467 TORX® HF Destornillador de mango transversal con función de retención

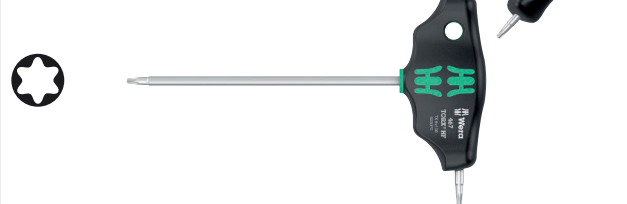

Code	EAN	Torx	mm	mm	mm	mm	mm	
05023367001	208217	TX 6	100	12	32	65	3,0	5
05023368001	208224	TX 7	100	12	32	65	3,0	5
05023369001	208231	TX 8	100	12	32	65	3,5	5
05023370001	208248	TX 9	100	12	32	65	3,5	5
05023371001	208255	TX 10	100	12	32	65	4,0	5
05023372001	208262	TX 15	100	15	38	77	4,0	5
05023373001	208279	TX 20	100	15	38	77	4,5	5
05023374001	208286	TX 20	200	15	38	77	4,5	5
05023375001	208293	TX 25	100	15	38	77	5,0	5
05023376001	208309	TX 25	200	15	38	77	5,0	5
05023377001	208316	TX 27	200	20	49	99	6,0	5
05023378001	208323	TX 30	200	20	49	99	6,0	5
05023379001	208330	TX 40	200	20	49	99	8,0	5
05023380001	208347	TX 45	200	20	49	99	9,0	5

## 495 Destornillador de vaso de mango transversal

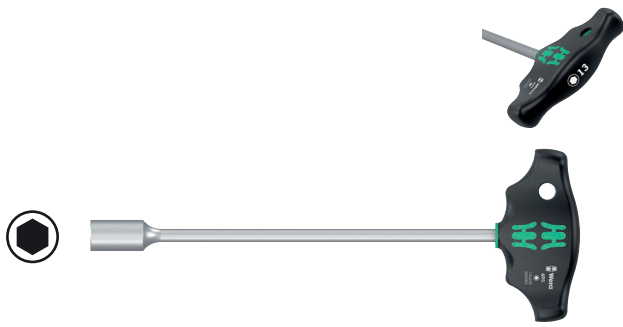

Code	EAN	Tip	mm	mm	mm	mm	mm	mm
05023381001	208354	5	230	38	77	9"		5
05023382001	208361	5,5	230	38	77	9"		5
05023383001	208378	6	230	38	77	9"		5
05023384001	208385	7	230	49	99	9"		5
05023385001	208392	8	230	49	99	9"		5
05023386001	208408	9	230	49	99	9"		5
05023387001	208415	10	230	49	99	9"		5
05023389001	208439	11	230	49	99	9"		5
05023391001	208477	12	230	49	99	9"		5
05023393001	208491	13	230	49	99	9"		5

## Rapidaptor - una maravilla funcional compacta



El mango transversal bicomponente de forma ergonómica dispone de cavidades para el apoyo de los dedos y una superficie agradable al tacto lo que permite una alta transmisión de la fuerza y un trabajo sin molestias y fatiga. Para puntas con arrastre hexagonal de 1/4" según DIN ISO 1173-C 6,3 y E 6,3 (ISO 1173). Con tecnología Rapidaptor que permite un cambio superrápido de las puntas.

- Destornilladores de mango transversal para la transmisión de pares de apriete y desapriete especialmente altos
- Un mango ergonómico bicomponente con cavidades para el depósito de los dedos y una sensación háptica agradable que permite una alta transmisión de las fuerzas y un trabajo libre de molestias y fatiga
- Con tecnología Rapidaptor que permite un cambio superrápido de las puntas
- Porta-puntas en versión magnético: Para una colocación fácil de los tornillos
- Para puntas con arrastre hexagonal exterior de 1/4" según la norma DIN ISO 1173-C 6,3 y E 6,3

## 416 R Mango transversal con porta-puntas

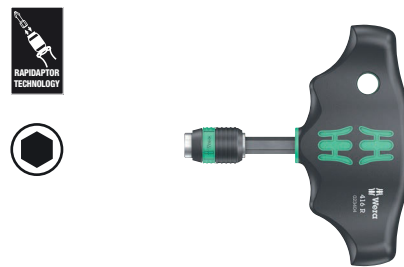

Code	EAN	Tip	mm	mm	mm	mm	mm
05023404001	214157	1/4"	45	44	99	1 25/32"	2

### 416 RA Destornillador de puntas de mango en "T" con función de carraca y sistema de cambio rápido Rapidaptor

La carraca integrada con dentado fino (80 dientes/ángulo de retorno de 4,5°) facilita y acelera el trabajo en uniones atornilladas y evita las molestias de tener que reposicionar el útil constantemente. El mecanismo de carraca que está integrado de forma completa en el mango, permite un trabajo sumamente práctico y agradable. Con una palanca de conmutación para realizar el cambio de giro derecha/izquierda cómodamente con una sola mano. La forma ergonómica del mango rellena toda la palma de la mano, los dedos se encuentran ubicados de manera segura en las cavidades suavemente redondeadas del mango. Así toda la mano entra en contacto con el mango y se evitan las pérdidas por fricción entre mano y mango. Porta-puntas para puntas de arrastre hexagonal exterior de 1/4" según la norma DIN ISO 1173-C 6,3 y E 6,3. Con tecnología Rapidaptor para un cambio ultrarrápido de las puntas.

- La carraca que viene integrada dispone de un dentado fino y permite un trabajo rápido y seguro
- Palanca de conmutación para un cambio de dirección de derecha/izquierda muy cómodo
- Permite un trabajo muy práctico gracias al mecanismo de carraca que viene integrado plenamente en el mango
- Un mango ergonómico bicomponente con encajes para los dedos y una sensación agradable que permite una alta transmisión de las fuerzas y un trabajo libre de molestias y fatiga
- Un manguito de giro rápido para velocidades de trabajo extremadamente altas
- Porta-puntas Rapidaptor con manguito de giro rápido para un cambio ultrarrápido de las puntas y una alta velocidad de trabajo
- Para puntas con arrastre hexagonal exterior de 1/4" según la norma DIN ISO 1173-C 6,3 y E 6,3

### 416 RA Destornillador de puntas de mango en "T" con función de carraca y sistema de cambio rápido Rapidaptor



Code	EAN	Icon	mm	mm	mm	mm	mm	mm
05023461001	222824	1/4"	45	44	99	1 25/32"		2

### 411 A RA Destornillador de adaptación de mango en "T" con función de carraca, de 1/4"

La carraca integrada con dentado fino (80 dientes/ángulo de retorno de 4,5°) facilita y acelera el trabajo en uniones atornilladas y evita las molestias de tener que reposicionar el útil constantemente. El mecanismo de carraca que está integrado de forma completa en el mango, permite un trabajo sumamente práctico y agradable.

Con una palanca de conmutación para realizar el cambio de giro derecha/izquierda cómodamente con una sola mano. La forma ergonómica del mango rellena toda la palma de la mano, los dedos se encuentran ubicados de manera segura en las cavidades suavemente redondeadas del mango. Así toda la mano entra en contacto con el mango y se evitan las pérdidas por fricción entre mano y mango. Toma de vasos de 1/4" con un bloqueo seguro.

- La carraca que viene integrada dispone de un dentado fino y permite un trabajo rápido y seguro
- Palanca de conmutación para un cambio de dirección de derecha/izquierda muy cómodo
- Permite un trabajo muy práctico gracias al mecanismo de carraca que viene integrado plenamente en el mango
- Un mango ergonómico bicomponente con encajes para los dedos y una sensación agradable que permite una alta transmisión de las fuerzas y un trabajo libre de molestias y fatiga
- Un manguito de giro rápido para velocidades de trabajo extremadamente altas
- Toma de vasos de 1/4" con bloqueo seguro de bola

### 411 A RA Destornillador de adaptación de mango en "T" con función de carraca, de 1/4"



Code	EAN	Icon	mm	mm	mm	mm	mm	mm
05023460001	222817	1/4"	45	44	99	1 25/32"		2

### 454/7 HF Set 1 Juego de destornilladores de mango transversal Hex-Plus con función de retención

- Con función de retención en el brazo largo para un sostenimiento seguro del tornillo en la herramienta

### 454/7 HF Set 1 Juego de destornilladores de mango transversal Hex-Plus con función de retención



Code	EAN		
05023450001	4013288 214829		1
		○ 454 1x 2,5x100	
		○ 454 HF 1x 3x100; 1x 4x100; 1x 5x150; 1x 6x150; 1x 8x200; 1x 10x200	
		Rack 2x 190,0x50,0	

### 454/7 HF Set 2 Juego de destornilladores con mango en T Hex-Plus con función de retención

- Destornilladores de mango en "T" para la transmisión de pares de apriete y desapriete especialmente altos
- Un mango ergonómico bicomponente con encajes para los dedos y una sensación agradable que permite una alta transmisión de las fuerzas y un trabajo libre de molestias y fatiga
- Con sistema de búsqueda de herramienta "Take it easy": marcación de color según el perfil y sellos con el tamaño
- Con un brazo corto adicional para la transmisión de pares de giro extremadamente altos gracias al efecto de palanca que ejerce el brazo largo
- Con función de retención en el brazo largo para un sostenimiento seguro del tornillo en la herramienta
- Incluye un soporte metálico; éste puede colocarse en el banco o colgarse en la pared de las herramientas

### 454/7 HF Set 2 Juego de destornilladores con mango en T Hex-Plus con función de retención



Code	EAN		
05023453001	4013288 221742		1
		○ 454 1x 2,5x100	
		○ 454 HF 1x 3x100; 1x 4x100; 1x 5x150; 1x 6x150; 1x 8x200; 1x 10x200	
		9604 1x 214,0x78,0	

### 454/10 HF Set Imperial 1 Juego de destornilladores de mango transversal Hex-Plus con función de retención, en pulgadas

- Con función de retención en el brazo largo para un sostenimiento seguro del tornillo en la herramienta

### 454/10 HF Set Imperial 1 Juego de destornilladores de mango transversal Hex-Plus con función de retención, en pulgadas



Code	EAN		
05023451001	214836		1
		○ 454 Imperial 1x 3/32"x150; 1x 7/64"x150	
		○ 454 Imperial HF 1x 1/8"x150; 1x 9/64"x150; 1x 5/32"x150; 1x 3/16"x150; 1x 7/32"x150; 1x 1/4"x150; 1x 5/16"x150; 1x 3/8"x150	
		<b>Rack</b> 2x 190,0x50,0	

### 454/10 HF Set Imperial 2 Juego de destornilladores de mango en T Hex-Plus con función de retención, en pulgadas

Destornillador con mango en T: la forma ideal del mango permite la transmisión de pares de apriete y desapriete especialmente altos. La forma ergonómica del mango rellena la palma de la mano de manera completa, los dedos se alojan de forma segura en los encajes redondeados y suaves. Toda la mano entra en contacto con el mango, y así se evitan pérdidas de fricción entre la mano y el mango. Incluye un sistema de retención para sostener el tornillo hexagonal de forma segura en la herramienta.

La superficie ha sido tratada de forma especial para que se obtenga una alta protección anticorrosiva y una gran exactitud de ajuste dentro del tornillo. Incluye un soporte metálico para el alojamiento de los útiles. Este soporte se puede colocar encima del banco de trabajo, o colgar en la pared de las herramientas.

- Incluye un soporte metálico; éste puede colocarse en el banco o colgarse en la pared de las herramientas

### 454/10 HF Set Imperial 2 Juego de destornilladores de mango en T Hex-Plus con función de retención, en pulgadas



Code	EAN		
05023454001	221735		1
		○ 454 Imperial 1x 3/32"x150; 1x 7/64"x150	
		○ 454 Imperial HF 1x 1/8"x150; 1x 9/64"x150; 1x 5/32"x150; 1x 3/16"x150; 1x 7/32"x150; 1x 1/4"x150; 1x 5/16"x150; 1x 3/8"x150	
		<b>9605</b> 1x 214,0x78,0	

### 467/7 TORX® HF Set 1 Juego de destornilladores de mango transversal TORX® con función de retención

- Con función de retención en el brazo largo para un sostenimiento seguro del tornillo en la herramienta

### 467/7 TORX® HF Set 1 Juego de destornilladores de mango transversal TORX® con función de retención



Code		EAN		1
05023452001		4013288		
214874		467 TORX® HF		
		1x TX 10x100; 1x TX 15x100; 1x TX 20x100;		
		1x TX 25x100; 1x TX 30x200; 1x TX 40x200;		
		1x TX 45x200		
		Rack		
		2x 190,0x50,0		

### 467/7 TORX® HF Set 2 Juego de destornilladores con mango en T TORX® con función de retención

Destornillador con mango en T: la forma ideal del mango permite la transmisión de pares de apriete y desapriete especialmente altos. La forma ergonómica del mango rellena la palma de la mano de manera completa, los dedos se alojan de forma segura en los encajes redondeados y suaves.

Toda la mano entra en contacto con el mango, y así se evitan pérdidas de fricción entre la mano y el mango. Incluye un sistema de retención para sostener el tornillo TORX® de forma segura en la herramienta. La superficie ha sido tratada de forma especial para que se obtenga una alta protección anticorrosiva y una gran exactitud de ajuste dentro del tornillo.

Incluye un soporte metálico para el alojamiento de los útiles. Este soporte se puede colocar encima del banco de trabajo, o colgar en la pared de las herramientas.

- Incluye un soporte metálico; éste puede colocarse en el banco o colgarse en la pared de las herramientas

### 467/7 TORX® HF Set 2 Juego de destornilladores con mango en T TORX® con función de retención



Code		EAN		1
05023456001		4013288		
221728		467 TORX® HF		
		1x TX 10x100; 1x TX 15x100; 1x TX 20x100;		
		1x TX 25x100; 1x TX 30x200; 1x TX 40x200;		
		1x TX 45x200		
		9606		
		1x 214,0x78,0		

## Bicycle Set 6

Juego de destornilladores con mango en T de 10 piezas para aplicaciones en bicicletas: La forma ideal del mango permite transmitir pares de apriete y afloje especialmente elevados. La forma ergonómica del mango llena bien la palma de la mano, los dedos descansan con seguridad en los huecos de agarre suavemente redondeados. Toda la mano está en contacto con el mango y se evitan las pérdidas por fricción entre la mano y el mango.

Con función de retención en la varilla larga para la sujeción segura de tornillos TORX® y hexagonales (a partir del tamaño 3). Recubrimiento especial de la superficie para una alta protección contra la corrosión y una óptima precisión de ajuste en el tornillo. Con varilla corta adicional para la transmisión de pares extremadamente elevados gracias al efecto de palanca de la varilla larga. Incluye una bandeja metálica para el almacenamiento en el taller.

- Destornilladores de mango en "T" para la transmisión de pares de apriete y desapriete especialmente altos
- Con función de retención en el brazo largo para un sostenimiento seguro del tornillo en la herramienta
- Con un brazo corto adicional para la transmisión de pares de giro extremadamente altos gracias al efecto de palanca que ejerce el brazo largo
- Con sistema de búsqueda de herramienta "Take it easy": marcas de color según el perfil y sellos con el tamaño

## Bicycle Set 6

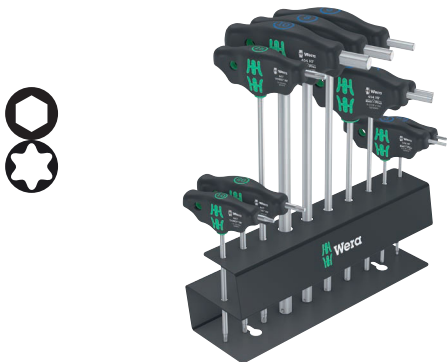

<b>Code</b>	<b>EAN</b>			
05004174001	220592			1
		○	<b>454</b> 1x 2,5x100	
		○	<b>454 HF</b> 1x 3x100; 1x 4x150; 1x 5x150; 1x 6x200; 1x 8x200; 1x 10x200	
		⊛	<b>467 TORX® HF</b> 1x TX 10x100; 1x TX 20x100; 1x TX 25x100	

## 9604 Soporte metálico para destornilladores de mango en T

Soporte metálico para destornilladores en T. Este soporte se puede o colocar encima del banco de trabajo, o colgar en la pared de los útiles.

Adecuado para hasta 7 destornilladores de mango en T de hexágono interior de Wera.

- Soporte metálico para destornilladores de mango en T

## 9604 Soporte metálico para destornilladores de mango en T



	<b>EAN</b>							
<b>Code</b>	4013288	mm	mm					
05136424001	223418	214,0	78,0					1

## 9605 Soporte metálico para destornilladores de mango en T

Soporte metálico para destornilladores en T. Este soporte se puede o colocar encima del banco de trabajo, o colgar en la pared de los útiles. Adecuado para hasta 10 destornilladores de mango en T de hexágono interior de Wera.

- Para hasta 10 destornilladores transversales de hexágono interior de Wera

## 9605 Soporte metálico para destornilladores de mango en T



	<b>EAN</b>							
<b>Code</b>	4013288	mm	mm					
05136425001	223425	214,0	78,0					1



## 9606 Soporte metálico para destornilladores de mango en T

Soporte metálico para destornilladores en T. Este soporte se puede o colocar encima del banco de trabajo, o colgar en la pared de los útiles. Adecuado para hasta 7 destornilladores TORX® de mango en T de Wera.

## 9606 Soporte metálico para destornilladores de mango en T



Code	EAN	mm	mm						
05136426001	223432	214,0	78,0						1

## Serie ESD

Destornillador Micro con protección anti-electroestática. Una protección segura contra energía electroestática y los daños que ésta puede conllevar. Por medio del apoyo de la mano en el sombrerete giratorio y gracias a la zona de giro rápido situada por debajo del sombrerete giratorio, se consigue un movimiento de retorcimiento ultrarrápido. Se gana tiempo al no tener que cambiar de agarre una y otra vez. La zona de potencia con las zonas blandas que lleva integradas permite la transmisión de pares altos de desapriete y apriete. Con zona de precisión para el ángulo de giro correcto en trabajos de ajuste. La punta Black Point ofrece gran exactitud de posicionamiento y una protección anticorrosiva optimizada. Sistema de búsqueda de herramienta "Take it easy" con marcas de color según perfiles y marcado del tamaño – para encontrar la herramienta precisa de forma más fácil y rápida.

- Herramienta electroestáticamente segura gracias a la resistencia superficial de  $\leq 10^9$  Ohmios
- Mango multicomponente Kraftform Micro para un trabajo de apriete rápido y ergonómico
- La punta Wera Black Point ofrece un alojamiento preciso y una mayor protección anticorrosiva
- Con sistema de búsqueda de herramienta "Take it easy": marcas de color según el perfil y sellos con el tamaño
- Con protección anti-rodamiento y sombrerete giratorio para un movimiento rápido en la mano

## 1578 A ESD Destornillador Plano Kraftform Micro



	EAN	mm	mm	mm	mm	mm	mm	
<b>Code</b>	4013288	mm	mm	mm	mm	mm	mm	
05030099001	215253	0,16	0,8	40	97	2,0	1/32"	5
05030101001	039040	0,23	1,5	40	97	2,0	1/16"	5
05030100001	039033	0,25	1,2	40	97	2,0	0,05"	5
05030102001	039057	0,30	1,8	60	97	2,0	0,07"	5
05030108001	194763	0,35	2,5	40	97	2,5	3/32"	5
05030103001	039064	0,40	2,0	60	97	2,5	5/64"	5
05030104001	039071	0,40	2,5	80	97	2,5	3/32"	5
05030105001	039088	0,50	3,0	80	97	3,0	1/8"	5
05030106001	039095	0,60	3,5	80	97	4,0	9/64"	5
05030107001	039101	0,80	4,0	80	97	4,0	5/32"	5

## 1550 PH ESD Destornillador Phillips Kraftform Micro



	EAN		mm	mm	mm	mm	
<b>Code</b>	4013288		mm	mm	mm	mm	
05030117001 <sup>1) 2)</sup>	194725	PH 000	40	97	1,5/2,5	1 9/16"	5
05030118001 <sup>1) 2)</sup>	194732	PH 00	40	97	1,8/2,5	1 9/16"	5
05030110001 <sup>2)</sup>	039118	PH 00	60	97	1,8/2,5	2 3/8"	5
05030119001 <sup>3)</sup>	194749	PH 0	40	97	3,0	1 9/16"	5
05030111001 <sup>3)</sup>	039125	PH 0	60	97	3,0	2 3/8"	5
05030112001	039132	PH 1	80	97	4,0	3 1/8"	5

<sup>1)</sup> Optimizado para tornillos Phillips asiáticos

<sup>2)</sup> En el lado de salida, la varilla está torneada a la medida nominal a lo largo de 10 mm

<sup>3)</sup> El tamaño 0 corresponde a JCS 0 (Japanese Camera Industrial Standard) modificado

### 1550 PH/S ESD Destornillador Kraftform Micro



	EAN						
<b>Code</b>	4013288		mm	mm			
05030109001	215222	# 01	40	97	1 9/16"		5

### 1555 PZ ESD Destornillador Pozidriv Kraftform Micro



	EAN						
<b>Code</b>	4013288		mm	mm	mm		
05030115001	039149	PZ 0	60	97	3,0	2 3/8"	5
05030116001	039156	PZ 1	80	97	4,0	3 1/8"	5

### TORX® Herramientas con función de retención

La fuerza de aprisionamiento mantiene fijos los tornillos tipo TORX®.

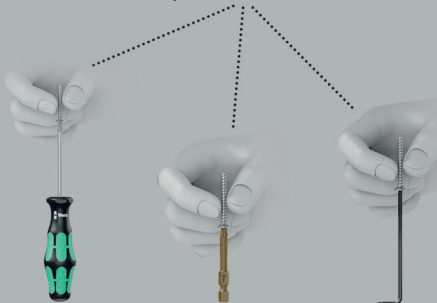

### 1567 ESD Destornillador Kraftform Micro TORX® HF con función de sujeción



	EAN						
<b>Code</b>	4013288		mm	mm	mm		
05030400001	183972	TX 4	40	97	2,5	1 9/16"	5
05030401001	183989	TX 5	40	97	3,0	1 9/16"	5
05030402001	183996	TX 6	40	97	3,0	1 9/16"	5
05030403001	184009	TX 7	60	97	3,0	2 3/8"	5
05030404001	184016	TX 8	60	97	3,0	2 3/8"	5
05030405001	184023	TX 9	60	97	4,0	2 3/8"	5
05030406001	184030	TX 10	60	97	4,0	2 3/8"	5

### 1567 ESD Destornillador Kraftform Micro TORX®



	EAN						
<b>Code</b>	4013288		mm	mm	mm		
05030158001	215239	TX 2	40	97	2,0	1 9/16"	5
05030159001	215246	TX 3	40	97	2,0	1 9/16"	5
05030120001	039163	TX 4	40	97	2,5	1 9/16"	5
05030121001	039170	TX 5	40	97	3,0	1 9/16"	5
05030122001	039187	TX 6	40	97	3,0	1 9/16"	5

### 1567 ESD Destornillador TORX® B0 inviolable Kraftform Micro



	EAN						
<b>Code</b>	4013288		mm	mm	mm		
05030113001	219473	TX 6 B0	60	97	3,0	2 3/8"	5
05030114001	219480	TX 8 B0	60	97	3,0	2 3/8"	5

### 1567 ESD Destornillador Kraftform Micro IPR TORX PLUS®

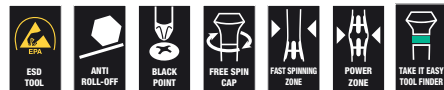

	EAN						
<b>Code</b>	4013288		mm	mm	mm		
05030135001	194756	1 IPR	40	97	2,0	1 9/16"	5

### 1572 ESD Destornillador Microstix® Kraftform Micro



	EAN						
Code	4013288		mm	mm	mm		
05030080001	181169	m	40	97	2,5	1 9/16"	5
05030081001	181176	00	40	97	2,5	1 9/16"	5
05030082001	181183	F	40	97	2,5	1 9/16"	5
05030083001	181190	0	40	97	2,5	1 9/16"	5
05030084001	181206	1	40	97	2,5	1 9/16"	5

### 1573 ESD Destornillador Pentalobe Kraftform Micro

- Kraftform Micro Destornillador para tornillos Pentalobe

### 1573 ESD Destornillador Pentalobe Kraftform Micro



	EAN						
Code	4013288		mm	mm	mm		
05030330001	219435	PL 1,1	40	97	2,0	1 9/16"	5
05030331001	219497	PL 1,4	40	97	2,0	1 9/16"	5

### 1569 ESD Aprieta-Tuercas



	EAN						
Code	4013288		mm	mm	mm		
05030410001	184047	1,5	60	97	5,7	2 3/8"	5
05030411001	184054	1,8	60	97	5,7	2 3/8"	5
05030412001	184061	2,0	60	97	5,7	2 3/8"	5
05030413001	184078	2,5	60	97	5,7	2 3/8"	5
05030414001	184085	3,0	60	97	5,7	2 3/8"	5
05030415001	184092	3,2	60	97	5,7	2 3/8"	5
05030416001	184108	3,5	60	97	5,7	2 3/8"	5
05030417001	184115	4,0	60	97	5,7	2 3/8"	5
05030418001	184122	4,5	60	97	6,4	2 3/8"	5
05030150001	093486	5,0	60	97	7,0	2 3/8"	5
05030151001	093493	5,5	60	97	7,8	2 3/8"	5

### 1529 ESD Extractor

- Extractor para eliminar componentes adheridos de las placas de circuito tras desoldar

### 1529 ESD Extractor



	EAN					
Code	4013288		mm	mm	mm	
05027450001	219428	1,0	3,5	50	97	10

## Kraftform Micro ESD Big Pack 1 Juego destornilladores electrónicos

Juego de destornilladores Micro Wera de 25 piezas, con protección electrostática. Adecuados para uso en teléfonos móviles, tabletas y portátiles/ordenadores. Protección segura contra la energía electrostática y daños asociados.

Apoyando la mano en el capuchón giratorio y en la zona de rotación rápida que hay debajo del capuchón, se puede dar un giro súper rápido. Ya no es necesario perder tiempo con el agarrar. La zona de fuerza con zonas blandas integradas asegura la alta transmisión del par.

Zona de precisión para el ángulo de rotación correcto para el trabajo de ajuste. La punta Wera Black Point ofrece un ajuste preciso y una óptima protección anticorrosión.

Sistema de búsqueda Take it easy: los distintos colores para cada perfil y el marcado del tamaño permiten diferenciar las puntas de forma sencilla. Guardada y transportada en una robusta bolsa textil, la herramienta está bien protegida y siempre a mano.

- Destornilladores especialmente adecuados para el servicio de teléfonos móviles, tabletas, portátiles/ordenadores.
- Almacenamiento y transporte en una robusta bolsa textil, para que las herramientas estén bien protegidas y siempre a mano

## Kraftform Micro ESD Big Pack 1 Juego destornilladores electrónicos



Code	EAN		
05134019001	4013288 219459		1
		⊕ <b>1550 PH ESD Micro</b> 1x PH 000x40 <sup>1) 2)</sup> ; 1x PH 00x40 <sup>1) 2)</sup> ; 1x PH 0x40 <sup>3)</sup> ; 1x PH 1x80	
		⊕ <b>1550 PH S ESD Micro</b> 1x # 01x40	
		⊗ <b>1567 TORX® HF ESD Micro</b> 1x TX 8x60; 1x TX 10x60	
		⊗ <b>1567 TORX® ESD Micro</b> 1x TX 2x40; 1x TX 3x40; 1x TX 4x40; 1x TX 5x40; 1x TX 6x40	
		⊗ <b>1567 TORX® B0 ESD Micro</b> 1x TX 6 B0x60; 1x TX 8 B0x60	
		⊗ <b>1567 TORX PLUS® IPR ESD</b> 1x 1 IPRx40	
		⊕ <b>1572 ESD</b> 1x mx40; 1x 00x40; 1x Fx40; 1x 0x40	
		⊗ <b>1573 Pentalobe ESD</b> 1x PL 1,1x40; 1x PL 1,4x40	
		⊙ <b>1569 ESD</b> 1x 3,0x60	
		⊖ <b>1578 A ESD Micro</b> 1x 0,16x0,8x40; 1x 0,23x1,5x40	
		⊙ <b>1529 ESD</b> 1x 1,0x3,5x50	

<sup>1)</sup> Optimizado para tornillos Phillips asiáticos

<sup>2)</sup> En el lado de salida, la varilla está torneada a la medida nominal a lo largo de 10 mm

<sup>3)</sup> El tamaño 0 corresponde a JCIS 0 (Japanese Camera Industrial Standard) modificado

## Kraftform Micro 6 ESD Juego Reparación Smartphone 1

Juego de 6 destornilladores Wera Micro con protección electrostática. Para uso en teléfonos móviles y tabletas. Protección segura contra la energía electrostática y los daños asociados. Apoyando la mano en el capuchón giratorio y en la zona de rotación rápida que hay debajo del capuchón, se puede dar un giro súper rápido.

Ya no es necesario perder el tiempo con el agarre. El mango bicomponente con zonas duras y zonas blandas asegura una alta velocidad de trabajo y transmisión del par.

Zona de precisión para el ángulo de rotación correcto para el trabajo de ajuste. La punta de Wera Black Point ofrece un ajuste preciso y una óptima protección anticorrosión.

Sistema de búsqueda Take it easy: los distintos colores para cada perfil y el marcado del tamaño permiten diferenciar las puntas de forma sencilla.

- Destornilladores especialmente adecuados para el uso en teléfonos móviles y tabletas

## Kraftform Micro 6 ESD Juego Reparación Smartphone 1



Code	EAN		
05030182001	4013288 219411		1
		+	1550 PH ESD Micro 1x PH 00x40 <sup>1) 2)</sup> ; 1x PH 0x40 <sup>3)</sup>
		+	1567 TORX PLUS® IPR ESD 1x 1 IPRx40
		+	1572 ESD 1x mx40
		+	1550 PH S ESD Micro 1x # 01x40
		+	1529 ESD 1x 1,0x3,5x50

<sup>1)</sup> Optimizado para tornillos Phillips asiáticos

<sup>2)</sup> En el lado de salida, la varilla está torneada a la medida nominal a lo largo de 10 mm

<sup>3)</sup> El tamaño 0 corresponde a JCSIS 0 (Japanese Camera Industrial Standard) modificado

## 1578 A/6 ESD Juego de destornilladores para usos electrónicos + Bandeja

- Incluye una bandeja práctica para mantener los destornilladores de forma ordenada

## 1578 A/6 ESD Juego de destornilladores para usos electrónicos + Bandeja



Code	EAN		
05030170001	4013288 113900		1
		+	1550 PH ESD Micro 1x PH 0x60 <sup>1)</sup> ; 1x PH 1x80
		-	1578 A ESD Micro 1x 0,23x1,5x40; 1x 0,25x1,2x40; 1x 0,30x1,8x60; 1x 0,40x2,5x80

<sup>1)</sup> El tamaño 0 corresponde a JCSIS 0 (Japanese Camera Industrial Standard) modificado

## 1550/6 ESD Juego de destornilladores para usos electrónicos + Bandeja

- Incluye una bandeja práctica para mantener los destornilladores de forma ordenada

## 1550/6 ESD Juego de destornilladores para usos electrónicos + Bandeja



Code	EAN		
05030180001	4013288 194787		1
		+	1550 PH ESD Micro 1x PH 000x40 <sup>1) 2)</sup> ; 1x PH 00x40 <sup>1) 2)</sup> ; 1x PH 0x40 <sup>3)</sup>
		-	1578 A ESD Micro 1x 0,35x2,5x40
		+	1567 TORX PLUS® IPR ESD 1x 1 IPRx40
		+	1572 ESD 1x mx40

<sup>1)</sup> Optimizado para tornillos Phillips asiáticos

<sup>2)</sup> En el lado de salida, la varilla está torneada a la medida nominal a lo largo de 10 mm

<sup>3)</sup> El tamaño 0 corresponde a JCSIS 0 (Japanese Camera Industrial Standard) modificado

### 1013 Kraftform Micro Destornillador Porta-Puntas ESD

Las exigencias de resistencia con las que tienen que cumplir las herramientas de atornillar ESD están definidas en la norma DIN EN 61340-5-1. Esta norma, entre otras cosas, prevee que la herramienta tenga un mango que consista de un material que sea de conducción eléctrica definida. Los productos de la serie ESD de Wera cumplen con esta norma, y adicionalmente cumplen con las normas aun más estrictas de algunas empresas tecnológicas. Gracias a su porta-puntas combinado, las herramientas pueden alojar puntas con arrastre tipo Halfmoon y HIOS. Aplicación en, por ej., smartphones, teléfonos móviles, cámaras fotográficas y aparatos electrónicos

- Kraftform Micro Destornillador Porta-Puntas ESD
- Herramienta electrostáticamente segura gracias a la resistencia superficial de  $\leq 10^9$  Ohmios
- Mango multicomponente Kraftform Micro con sistema anti-rodamiento y sombrerete giratorio
- Adecuado para el alojamiento de puntas de 4 mm tipo Halfmoon y puntas de 4 mm tipo HIOS
- Aplicación en, por ej., smartphones, teléfonos móviles, cámaras fotográficas y aparatos electrónicos

#### 1013 Kraftform Micro Destornillador Porta-Puntas ESD



	EAN	⌀	⌀	⌀				
<b>Code</b>	4013288	mm	mm					
05300004001	168610	23	97	1"				1

### Rapidaptor - una maravilla funcional compacta



- Destornillador porta-puntas ESD para trabajos electrostáticamente seguros
- Resistencia superficial de  $\leq 10^9$  Ohmios
- Mango multicomponente Kraftform para un trabajo rápido y ergonómico
- Con sistema anti-rodamiento hexagonal para evitar que la herramienta ruede
- Arrastre hexagonal de 1/4" con sistema Rapidaptor de cambio rápido

#### 816 R Porta-Puntas de cambio-rápido ESD, sin imán



	EAN	⌀	⌀					
<b>Code</b>	4013288		mm					
05051464001	103918	1/4"	119					2

#### 813 R Porta-Puntas de cambio-rápido ESD, sin imán



	EAN	⌀	⌀					
<b>Code</b>	4013288		mm					
05051273001	103901	1/4"	90					2

## Kraftform Kompakt 60 ESD

Herramienta de Wera electroestáticamente segura. 16 puntas. Incluye 1 porta-punta 816 R ESD, multicomponentes para mayores velocidades en aplicaciones de atornillar así como para un trabajo especialmente ergonómico. Una protección segura contra energía electroestática y los daños que ésta puede conllevar. Un juego compacto para ambas formas de aplicación para uniones atornilladas, tanto manual como mecánica. Una clasificación descomplicada según perfiles y tamaños. Es muy fácil extraer y volver a depositar las puntas en el juego. Con un clip para llevar en el cinturón. Se compone de 18 piezas.

- Para trabajos de atornillado tanto manuales como con máquina
- Mango Kraftform multicomponente con zonas duras para un rápido reposicionamiento en la mano y blandas para una mayor transmisión de par
- Con sistema de cambio rápido Rapidaptor
- Puntas duras y resistentes, especialmente adecuadas para atornillar materiales duros como chapas o metales
- En bolso plegable robusto

### Kraftform Kompakt 60 ESD



Code	EAN		
05051043001	4013288 183934		1
		● 816 R ESD 1x 1/4"x119	
		⊕ 851/4 Z PH 1x PH 1x89; 1x PH 2x89; 1x PH 3x89	
		⊕ 855/4 Z PZ 1x PZ 1x89; 1x PZ 2x89; 1x PZ 3x89	
		⊕ 867/4 Z TORX® B0 1x TX 10x89; 1x TX 15x89; 1x TX 20x89; 1x TX 25x89; 1x TX 30x89	
		⊕ 840/4 Z Hex-Plus 1x 3,0x89; 1x 4,0x89; 1x 5,0x89; 1x 6,0x89	
		● 800/4 Z 1x 1,0x5,5x89	

## Juego Kraftform Kompakt Micro 21 ESD 1

Juego Kraftform Kompakt Micro para aplicaciones de mecánica de precisión. Adecuado para la toma de puntas con arrastre tipo Half-moon de 4 mm (serie Wera 9) y puntas con arrastre de tipo HIOS de 4 mm (serie Wera 21). Una resistencia eléctrica superficial de  $\leq 10^9$  ohmios elevado para una protección segura ante energía electroestática. Elaborado según la norma DIN EN 61340-5-1. Un sistema compacto de mango y varilla intercambiable para un cambio ultrarrápido de las varilla. Mango Kraftform Micro con sombrero giratorio y una zona de giro rápido para un retorcimiento ultrarrápido, sin que haya que perder tiempo al cambiar de agarre una y otra vez. Zona de potencia con zonas blandas que lleva integradas, para la transmisión de pares altos de apriete y desapriete. Una zona de precisión directamente por encima de la varilla para obtener el ángulo de giro correcto en trabajos de ajuste. Puntas para trabajos de uniones atornilladas tanto manuales como mecánicas. Una fijación de las puntas superrápida: simplemente desplazar la punta hacia la toma del manguito, el bloqueo sucede autónomamente y la posición queda asegurada. Para cambiar la punta, simplemente desplazar el manguito hacia adelante y extraer la punta. El manguito de accionamiento es de carrera libre, para una guía más sencilla de la herramienta durante la acción de atornillar.

### Juego Kraftform Kompakt Micro 21 ESD 1



Code	EAN		
05135973001	4013288 194855		1
		● 1013 Kraftform Micro ESD 1x 97	
		⊕ 851/9 C 1x PH 000x44 <sup>1)</sup> ; 1x PH 00x44 <sup>1)</sup> ; 1x PH 0x44 <sup>2)</sup>	
		⊕ 867/9 C TORX® 1x TX 1x44; 1x TX 2x44; 1x TX 3x44; 1x TX 4x44; 1x TX 5x44	
		⊕ 867/9 C TORX PLUS® 1x 1 IPx44; 1x 2 IPx44; 1x 3 IPx44; 1x 4 IPx44	
		⊕ 867/9 IPR TORX® PLUS 1x 1 IPRx44	
		⊕ 872/9 1x mx44; 1x 00x44; 1x Fx44; 1x 0x44	
		● 800/9 C 1x 0,23x1,5x44; 1x 0,35x2,5x44	
		● 869/9 1x 2,5x44,0	

<sup>1)</sup> Optimizado para tornillos Phillips asiáticos

<sup>2)</sup> El tamaño 0 corresponde a JCS 0 (Japanese Camera Industrial Standard) modificado

## Juego Kraftform Kompakt Micro 20 ESD 1

- Mango porta-puntas adecuado para puntas con arrastre Halfmoon de 4 mm y HIOS de 4 mm
- Mango de material con resistencia eléctrica superficial de  $\leq 10^9$  Ohmios
- Sistema de mango y puntas intercambiables para un cambio ultra-rápido de la varilla
- Mango Kraftform Micro con caperza giratoria para un movimiento en la mano ultra-rápido
- Puntas para un trabajo de atornillado tanto manual como con máquina

### Juego Kraftform Kompakt Micro 20 ESD 1



Code	EAN		
05073671001	169662		1
		<b>1013 Kraftform Micro ESD</b> 1x 97	
		<b>851/9 C</b> 1x PH 00x44 <sup>1)</sup> ; 1x PH 0x44 <sup>2)</sup> ; 1x PH 1x44 <sup>1)</sup>	
		<b>867/9 C TORX®</b> 1x TX 1x44; 1x TX 2x44; 1x TX 3x44; 1x TX 4x44; 1x TX 5x44; 1x TX 6x44	
		<b>867/9 C TORX PLUS®</b> 1x 1 IPx44; 1x 2 IPx44; 1x 3 IPx44; 1x 4 IPx44	
		<b>840/9 C</b> 1x 1,5x44; 1x 2,0x44	
		<b>800/9 C</b> 1x 0,23x1,5x44; 1x 0,40x2,0x44; 1x 0,50x3,0x44	
		<b>867/9 IPR TORX® PLUS</b> 1x 1 IPRx44	

<sup>1)</sup> Optimizado para tornillos Phillips asiáticos

<sup>2)</sup> El tamaño 0 corresponde a JCIS 0 (Japanese Camera Industrial Standard) modificado

## Juego Kraftform Kompakt Micro 11 ESD 1



Code	EAN		
05073670001	168344		1
		<b>1013 Kraftform Micro ESD</b> 1x 97	
		<b>851/9 C</b> 1x PH 00x44 <sup>1)</sup> ; 1x PH 0x44 <sup>2)</sup> ; 1x PH 1x44 <sup>1)</sup>	
		<b>867/9 C TORX®</b> 1x TX 5x44; 1x TX 6x44	
		<b>800/9 C</b> 1x 0,23x1,5x44; 1x 0,40x2,0x44; 1x 0,50x3,0x44	
		<b>840/9 C</b> 1x 1,5x44; 1x 2,0x44	

<sup>1)</sup> Optimizado para tornillos Phillips asiáticos

<sup>2)</sup> El tamaño 0 corresponde a JCIS 0 (Japanese Camera Industrial Standard) modificado



### Kraftform Kompakt Stubby ESD 1

Sistema de mango y varillas intercambiables para un cambio superrápido de la varilla precisa. Un mango porta-puntas ESD especialmente pequeño con una varilla corta para un trabajo electroestáticamente seguro incluso en espacios difícilmente accesibles. Adecuado para la toma de puntas con arrastre de hexágono exterior según la norma DIN ISO 1173-C 6,3 y la serie de conexión de Wera 1. Con un imán fuerte y permanente que también es capaz de sostener tornillos grandes y pesados. El mango bicomponente tipo Kraftform con su práctica combinación de zonas duras y zonas blandas permite un agarre fijo y un trabajo muy preciso. Puntas de alta calidad para el uso universal. El estuche es compacto y de material textil, muy robusto, pero ligero y ocupa poco volumen. Es adecuado para conectarlo con el sistema de transporte Wera 2go.

- Mangos porta-puntas ESD para realizar trabajos electroestáticamente seguros, magnéticos
- 851/1 J: Puntas optimizadas para tornillos PH asiáticos

### Kraftform Kompakt Stubby ESD 1



Code	EAN			
05057472001	214584			1
		⦿	<b>811/1 Stubby ESD</b> 1x 1/4"x54	
		+	<b>851/1 Z PH</b> 1x PH 0x25; 1x PH 1x25; 1x PH 2x25	
		+	<b>851/1 J</b> 1x PH 00x25x2,0 <sup>1)</sup>	
		⊖	<b>800/1 Z</b> 1x 0,5x3,0x25; 1x 0,6x4,5x25; 1x 1,0x5,5x25; 1x 1,2x6,5x25; 1x 1,2x8,0x25	

<sup>1)</sup>El tamaño 00 corresponde a JCIS 0 (Japanese Camera Industrial Standard) modificado

### 809/1 ESD Stubby Mango porta-puntas con anillo de retención

- Una forma corta y compacta para trabajos en entornos de montaje muy estrechos
- Destornillador porta-puntas con anillo de retención para puntas con arrastre hexagonal de 1/4"

### 809/1 ESD Stubby Mango porta-puntas con anillo de retención

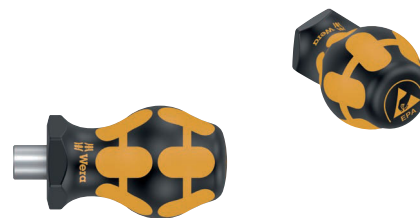

Code	EAN	⦿	⊥	⊥	⊥		
05008882001	219206	1/4"	10	54	3/8"		2

### 811/1 Mango porta-puntas ESD Stubby, magnético

- Una forma corta y compacta para trabajos en entornos de montaje muy estrechos
- Mango ergonómico bicomponente tipo Kraftform para un trabajo muy preciso
- Con sistema anti-rodamiento hexagonal para evitar que la herramienta ruede
- Mango porta-puntas ESD para un trabajo electroestáticamente seguro, magnético
- Para puntas de 1/4" según la norma DIN ISO 1173-C 6,3

### 811/1 Mango porta-puntas ESD Stubby, magnético



Code	EAN	⦿	⊥	⊥	⊥		
05008881001	212382	1/4"	10	54	3/8"		2

### 9514 ESD Magnetizador/Desmagnetizador SB

Aparato de magnetización. Simplemente pasar el útil a lo largo del lado positivo del aparato de magnetización de Wera, e inmediatamente la herramienta sostiene el tornillo de forma segura en la varilla. Para volver a desmagnetizar el útil, simplemente pase la herramienta a lo largo del lado negativo del aparato.

- Aparato de magnetización
- Herramienta electrostáticamente segura gracias a la resistencia superficial de  $\leq 10^9$  Ohmios
- Para magnetizar y desmagnetizar las puntas de la herramienta
- Sostiene el tornillo de forma segura en la herramienta

### 9514 ESD Magnetizador/Desmagnetizador SB



Code	EAN	mm							
05073984001	4013288	225924	64,6						1

### Kraftform Stainless - material de acero inoxidable para evitar herrumbre de origen externo

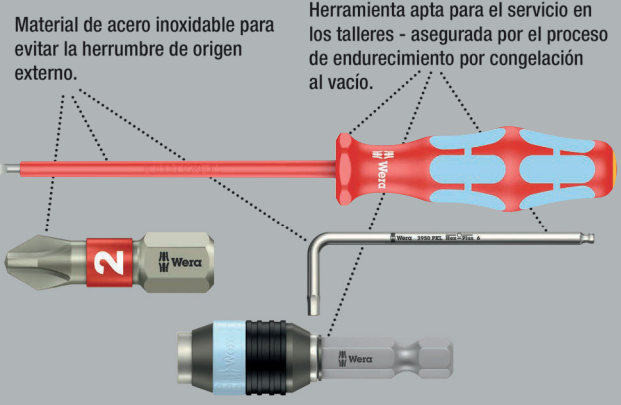

Destornillador de alta calidad Kraftform Plus VDE de acero inoxidable. Las herramientas de acero inoxidable de Wera se elaboran con ayuda del método de endurecimiento de congelación al vacío y disponen así de los valores de dureza y resistencia que se necesitan para uniones atornilladas. La aplicación industrial es posible sin ninguna clase de limitaciones. La prueba individual de los destornilladores Kraftform Stainless VDE se realiza a 10.000 V según DIN EN 60900 (IEC 60900) y garantiza así un trabajo seguro bajo tensiones hasta los 1.000 V. Incluso bajo condiciones de aplicación extremas se garantiza la seguridad gracias a la resistencia de impacto en frío de hasta  $-40^{\circ}\text{C}$ . El mango es tipo Kraftform multicomponente para un trabajo agradable y ergonómico. Con sistema de búsqueda de herramienta "Take it easy": marcas de color según el perfil y sellos con el tamaño. El sistema de protección contra el rodamiento evita las molestias que conlleva el perder la herramienta que se rueda en el puesto de trabajo.

### Lasertip - La punta de la varilla tratada con láser



### 3160 i VDE Destornillador aislado según VDE, acero inoxidable



	EAN							
Code	4013288							
05022729001 <sup>1)</sup>	122353	0,5	3,0	80	81	1/8"	3 1/8"	10
05022730001 <sup>1)</sup>	122148	0,6	3,5	100	81	9/64"	4"	10
05022731001	122155	0,8	4,0	100	98	5/32"	4"	10
05022732001	122162	1,0	5,5	125	98	7/32"	5"	10

<sup>1)</sup> sin Lasertip

### 3162 i PH VDE Destornillador Phillips, acero inoxidable



	EAN						
Code	4013288						
05022733001	122179	PH 1	80	98	3 1/8"		5
05022734001	122186	PH 2	100	105	4"		5

### 3165 i PZ Destornillador VDE Pozidriv, acero inoxidable



	EAN						
Code	4013288						
05022740001	183941	PZ 1	80	98	3 1/8"		5
05022741001	183965	PZ 2	100	105	4"		5

### 3167 i VDE Destornillador TORX® aislado según VDE, acero inoxidable



	EAN						
Code	4013288						
05022760001	220103	TX 8	80	81	3 1/8"		5
05022761001	220110	TX 9	80	81	3 1/8"		5
05022762001	220127	TX 10	80	81	3 1/8"		5
05022763001	220134	TX 15	80	98	3 1/8"		5
05022764001	220141	TX 20	80	98	3 1/8"		5
05022765001	220158	TX 25	100	105	4"		5
05022766001	220165	TX 30	100	105	4"		5

### 3160 i/7 Juego de destornilladores, acero inoxidable + Bandeja

- Incluye un bastidor práctico para depositar los destornilladores de una forma ordenada.

### 3160 i/7 Juego de destornilladores, acero inoxidable + Bandeja



	Code	EAN						
		4013288						
	05022728001	118073						1

<sup>1)</sup> sin Lasertip

<sup>2)</sup> Este producto no está disponible ni en los EE.UU. ni en el Canadá.

### 3165 i/6 Juego de destornilladores, acero inoxidable + Bandeja

- Incluye una bandeja práctica para depositar los destornilladores de una forma ordenada.

### 3165 i/6 Juego de destornilladores, acero inoxidable + Bandeja



	Code	EAN						
		4013288						
	05022745001	184207						1

<sup>1)</sup> sin Lasertip

### 3167 i/7 TORX® Juego de destornilladores, acero inoxidable + Bandeja

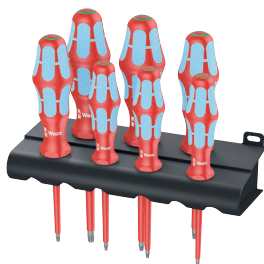

Code	EAN		
05022767001	4013288 220172		1
		<b>3167 i TORX® VDE</b> 1x TX 8x80; 1x TX 9x80; 1x TX 10x80; 1x TX 15x80; 1x TX 20x80; 1x TX 25x100; 1x TX 30x100	

### Kraftform 3100 i/7 Set 1 Juego de destornilladores, acero inoxidable

- Un juego de destornilladores VDE acero inoxidable de 6 piezas en un estuche de material textil compacto y compatible con el sistema de transporte Wera 2go
- Con abridor de botellas Wera

### Kraftform 3100 i/7 Set 1 Juego de destornilladores, acero inoxidable



Code	EAN		
05022750001	4013288 218131		1
		<b>3162 i VDE</b> 1x PH 2x100	
		<b>3165 i PZ VDE</b> 1x PZ 1x80; 1x PZ 2x100	
		<b>3160 i VDE</b> 1x 0,6x3,5x100 <sup>1)</sup> ; 1x 0,8x4,0x100; 1x 1,0x5,5x125	
		<b>Abridor de botellas</b> 1x 147	
		<b>K240</b> 1x 50,0x240,0	

<sup>1)</sup> sin Lasertip

### Lasertip - La punta de la varilla tratada con láser

La punta de la varilla ha recibido un tratamiento con rayos láser.

Se reduce el riesgo de que el destornillador resbale y salga del tornillo.

Se reduce la fuerza de presión que necesariamente ha de ejercerse sobre la herramienta.

Una mayor transmisión de par de giro.

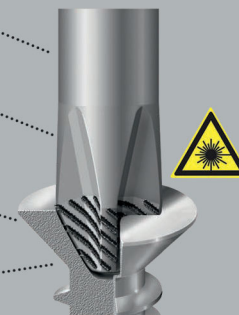

Destornillador VDE de Wera con mango multicomponente Kraftform Plus para un trabajo rápido y ergonómico: las zonas duras de agarre permiten una gran velocidad de trabajo mientras que las zonas blandas de agarre garantizan la transmisión de altos pares de giro. Han sido probados pieza por pieza a 10.000 V para poder garantizar un trabajo seguro bajo la tensión permitida de 1.000 V. La punta de los destornilladores Lasertip de Wera recibe un tratamiento de lijado microscópicamente fino con ayuda de rayos láser. Esta superficie rugosa se aferra fuertemente a la cabeza del tornillo. Así, ya no es posible que el útil involuntariamente se desprenda del tornillo por deslizamiento. Sistema de búsqueda de herramienta "Take it easy" con marcas de color según perfiles y marcado del tamaño – para encontrar la herramienta precisa de forma más fácil y rápida. El sistema de protección contra el rodamiento mediante hexágono evita las molestias que conlleva el perder la herramienta que se rueda en el puesto de trabajo.

- Varillas aisladas para trabajos seguros hasta 1.000 voltios
- Mango Kraftform multicomponente con zonas duras para un rápido reposicionamiento en la mano y blandas para una mayor transmisión de par
- Con sistema de búsqueda de herramienta "Take it easy": marcas de color según el perfil y sellos con el tamaño
- Con sistema anti-rodamiento hexagonal para evitar que la herramienta ruede
- Filo cónico; punta Lasertip

### 160 i VDE Destornillador Plano aislado según VDE



Code	EAN	mm	mm	mm	mm	mm	mm	
05006100001 <sup>1)</sup>	027221	0,4	2,5	80	81	3/32"	3 1/8"	10
05006105001 <sup>1)</sup>	027238	0,5	3,0	100	81	1/8"	4"	10
05006110001 <sup>1)</sup>	027245	0,6	3,5	100	81	9/64"	4"	10
05006115001	027252	0,8	4,0	100	98	5/32"	4"	10
05006116001	105431	0,8	4,0	150	98	5/32"	6"	5
05006120001	027269	1,0	5,5	125	98	7/32"	5"	10
05006121001	105448	1,0	5,5	200	98	7/32"	8"	5
05006125001	027276	1,2	6,5	150	105	1/4"	6"	10
05006126001	105455	1,2	6,5	200	105	1/4"	8"	5
05006130001	027283	1,2	8,0	175	112	5/16"	7"	5
05006135001	028884	1,6	8,0	200	112	5/16"	8"	5
05006140001	028877	1,6	10,0	200	112	3/8"	8"	5

<sup>1)</sup> sin Lasertip

### 160 i VDE SB Destornillador Plano aislado según VDE

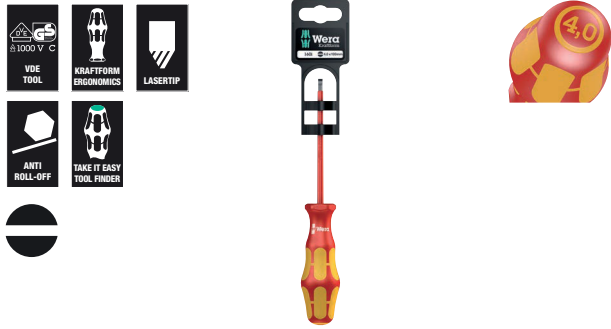

Code	EAN		
	4013288		
0510000001	181466	160 i VDE 1x 0.4x2.5x80 <sup>1)</sup>	10
05100001001	181473	160 i VDE 1x 0.5x3.0x100 <sup>1)</sup>	10
05100002001	181480	160 i VDE 1x 0.6x3.5x100 <sup>1)</sup>	10
05100003001	181497	160 i VDE 1x 0.8x4.0x100	10
05100004001	181503	160 i VDE 1x 1.0x5.5x125	10

<sup>1)</sup>sin Lasertip

### 160 iS Destornillador plano aislado según VDE con diámetro reducido de varilla

- Con diámetro de varilla reducido
- Permite trabajos de uniones atornilladas incluso en situaciones de gran estrechez
- Permite acceder a elementos de atornillamiento y muelles que se encuentren a gran profundidad y trabajar con los mismos

### 160 iS Destornillador plano aislado según VDE con diámetro reducido de varilla



Code	EAN	mm	mm	mm	mm		
05006440001	160089	0,6	3,5	100	81	9/64"	4"
05006441001	160102	0,8	4,0	100	98	5/32"	4"
05006442001	160126	1,0	5,5	125	98	7/32"	5"

### 160 iSS Destornillador plano aislado según VDE con diámetro reducido de varilla y mango extra-delgado

- Con un diámetro reducido de varilla y mango
- Permite trabajos de uniones atornilladas incluso en situaciones de gran estrechez
- Permite acceder a elementos de atornillamiento y muelles que se encuentren a gran profundidad y trabajar con los mismos

### 160 iSS Destornillador plano aislado según VDE con diámetro reducido de varilla y mango extra-delgado



Code	EAN	mm	mm	mm	mm		
05020129001	179548	0,8	4,0	100	81	5/32"	4"

### 162 i PH Destornillador Phillips aislado según VDE



Code	EAN	+	mm	mm	mm		
05006150001 <sup>1)</sup>	027290	PH 0	80	81	3 1/8"		5
05006152001	027306	PH 1	80	98	3 1/8"		5
05006153001	105417	PH 1	150	98	6"		5
05006154001	027313	PH 2	100	105	4"		5
05006159001	105424	PH 2	200	105	8"		5
05006156001	027320	PH 3	150	112	6"		5
05006158001 <sup>1)</sup>	027818	PH 4	200	112	8"		2

<sup>1)</sup>sin Lasertip

### 162 i PH SB Destornillador Phillips aislado según VDE



Code	EAN	+		
05100011001	181442	+	162 i PH VDE 1x PH 1x80	5
05100012001	181459	+	162 i PH VDE 1x PH 2x100	5

### 162 iS PH Destornillador Phillips aislado según VDE con diámetro reducido de varilla

- Con diámetro de varilla reducido
- Permite trabajos de uniones atornilladas incluso en situaciones de gran estrechez
- Permite acceder a elementos de atornillamiento y muelles que se encuentren a gran profundidad y trabajar con los mismos

### 162 iS PH Destornillador Phillips aislado según VDE con diámetro reducido de varilla



Code	EAN	+	mm	mm	mm		
05006450001	160140	PH 1	80	98	3 1/8"		5
05006451001	160164	PH 2	100	105	4"		5

### 162 iSS PH Destornillador Phillips aislado según VDE con diámetro reducido de varilla y mango extra-delgado

- Con un diámetro reducido de varilla y mango
- Permite trabajos de uniones atornilladas incluso en situaciones de gran estrechez
- Permite acceder a elementos de atornillamiento y muelles que se encuentren a gran profundidad y trabajar con los mismos

### 162 iSS PH Destornillador Phillips aislado según VDE con diámetro reducido de varilla y mango extra-delgado



Code	EAN	+	mm	mm	mm		
05020131001	179432	PH 1	80	81	3 1/8"		5
05020133001	179425	PH 2	100	98	4"		5

### 165 i PZ Destornillador Pozidriv aislado según VDE



Code	EAN	+	mm	mm	mm		
05006160001 <sup>1)</sup>	032782	PZ 0	80	81	3 1/8"		5
05006162001	029836	PZ 1	80	98	3 1/8"		5
05006163001	105462	PZ 1	150	98	6"		5
05006164001	029843	PZ 2	100	105	4"		5
05006165001	105479	PZ 2	200	105	8"		5
05006166001	029850	PZ 3	150	112	6"		5
05006168001 <sup>1)</sup>	029867	PZ 4	200	112	8"		2

<sup>1)</sup>sin Lasertip

### 165 i PZ SB Destornillador Pozidriv aislado según VDE

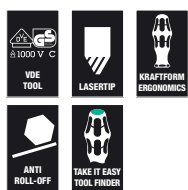

Code	EAN	+		
05100015001	181510	+	165 i PZ VDE 1x PZ 1x80	5
05100016001	181527	+	165 i PZ VDE 1x PZ 2x100	5

### 165 iS PZ Destornillador Pozidriv aislado según VDE con diámetro reducido de varilla

- Con diámetro de varilla reducido
- Permite trabajos de uniones atornilladas incluso en situaciones de gran estrechez
- Permite acceder a elementos de atornillamiento y muelles que se encuentren a gran profundidad y trabajar con los mismos

### 165 iS PZ Destornillador Pozidriv aislado según VDE con diámetro reducido de varilla



Code	EAN	+	mm	mm	mm		
05006460001	160188	PZ 1	80	98	3 1/8"		5
05006461001	160249	PZ 2	100	105	4"		5

### 162 i PH/S Destornillador aislado según VDE para tornillos PlusMinus (Phillips/ranurado)

- Perfil combinado Phillips/ranurado

### 162 i PH/S Destornillador aislado según VDE para tornillos PlusMinus (Phillips/ranurado)



Code	EAN	+	mm	mm	mm		
05006380001	102614	# 1	80	98	3 1/8"		5
05006381001	102621	# 2	100	105	4"		5

### 162 i PH/S SB Destornillador aislado según VDE para tornillos PlusMinus (Phillips/ranurado)



Code	EAN	+		
05100019001	186560	+	162 i PH/S VDE 1x # 1x80	5
05100020001	186577	+	162 i PH/S VDE 1x # 2x100	5

**162 iS PH/S Destornillador aislado según VDE con diámetro reducido de varilla para tornillos PlusMinus (Phillips/ranura)**

- Con diámetro de varilla reducido; perfil combinado Phillips/ranura
- Permite trabajos de uniones atornilladas incluso en situaciones de gran estrechez
- Permite acceder a elementos de atornillamiento y muelles que se encuentren a gran profundidad y trabajar con los mismos

**162 iS PH/S Destornillador aislado según VDE con diámetro reducido de varilla para tornillos PlusMinus (Phillips/ranura)**



	EAN	+	mm	mm	mm		
<b>Code</b>	4013288						
05006455001	160201	# 1	80	98	3 1/8"		5
05006456001	160225	# 2	100	105	4"		5

**165 i PZ/S Destornillador aislado según VDE para tornillos PlusMinus (Pozidriv/ranurado)**

- Perfil combinado Pozidriv/ranura

**165 i PZ/S Destornillador aislado según VDE para tornillos PlusMinus (Pozidriv/ranurado)**



	EAN	+	mm	mm	mm		
<b>Code</b>	4013288						
05006190001	102638	# 1	80	98	3 1/8"		5
05006191001	102645	# 2	100	105	4"		5

**165 i PZ/S SB Destornillador aislado según VDE para tornillos PlusMinus (Pozidriv/ranurado)**



	EAN					
<b>Code</b>	4013288					
05100021001	186584	+	165 i PZ/S VDE	1x # 1x80		5
05100022001	186591	+	165 i PZ/S VDE	1x # 2x100		5

**165 iS PZ/S Destornillador aislado según VDE con diámetro reducido de varilla para tornillos PlusMinus (Pozidriv/ranura)**

- Con diámetro de varilla reducido; perfil combinado Pozidriv/ranura
- Permite trabajos de uniones atornilladas incluso en situaciones de gran estrechez
- Permite acceder a elementos de atornillamiento y muelles que se encuentren a gran profundidad y trabajar con los mismos

**165 iS PZ/S Destornillador aislado según VDE con diámetro reducido de varilla para tornillos PlusMinus (Pozidriv/ranura)**



	EAN	+	mm	mm	mm		
<b>Code</b>	4013288						
05006465001	160263	# 1	80	98	3 1/8"		5
05006466001	160287	# 2	100	105	4"		5

**165 iSS PZ/S Destornillador aislado según VDE con diámetro reducido de varilla y mango extra-delgado para tornillos PlusMinus (Pozidriv/ranura)**

- Con un diámetro reducido de varilla y mango
- Permite trabajos de uniones atornilladas incluso en situaciones de gran estrechez
- Permite acceder a elementos de atornillamiento y muelles que se encuentren a gran profundidad y trabajar con los mismos

**165 iSS PZ/S Destornillador aislado según VDE con diámetro reducido de varilla y mango extra-delgado para tornillos PlusMinus (Pozidriv/ranura)**



	EAN	+	mm	mm	mm		
<b>Code</b>	4013288						
05020132001	179418	# 1	80	81	3 1/8"		5
05020134001	179401	# 2	100	98	4"		5

### 167 i Destornillador TORX® aislado según VDE



Code	EAN					
	4013288		mm	mm		
05006181001	108876	TX 5	80	81	3 1/8"	5
05006182001	108883	TX 6	80	81	3 1/8"	5
05006183001	108890	TX 7	80	81	3 1/8"	5
05006184001	108906	TX 8	80	81	3 1/8"	5
05006169001	036452	TX 9	80	81	3 1/8"	5
05006170001	036667	TX 10	80	81	3 1/8"	5
05006172001	036674	TX 15	80	98	3 1/8"	5
05006174001	036681	TX 20	80	98	3 1/8"	5
05006176001	036698	TX 25	100	105	4"	5
05006177001	036469	TX 27	100	105	4"	5
05006178001	036704	TX 30	100	105	4"	5
05006179001	036476	TX 40	150	112	6"	5

### 168 i Destornillador para cuadrado aislado según VDE



Code	EAN						
	4013288		mm	mm			
05004780001	038777		# 1	80	98	3 1/8"	5
05004783001	105486		# 1	150	98	6"	5
05004781001	038784		# 2	100	105	4"	5
05004784001	105493		# 2	200	105	8"	5
05004782001	040909		# 3	150	112	6"	5

### 168 i SB Destornillador aislado según VDE para cuadrado interior



Code	EAN			
	4013288			
05100024001	181534		168 i VDE 1x # 1x80	5
05100025001	181541		168 i VDE 1x # 2x100	5
05100026001	181558		168 i VDE 1x # 3x150	5

### 190 i Aprieta-Tuercas aislado según VDE



Code	EAN						
	4013288	mm	mm	mm	mm		
05005300001	032485	5,5	125	98	11,0	5"	5
05005305001	032492	6,0	125	98	12,0	5"	5
05005310001	032508	7,0	125	105	14,0	5"	5
05005315001	032515	8,0	125	105	15,0	5"	5
05005320001	032522	9,0	125	105	16,0	5"	5
05005325001	032539	10,0	125	112	17,0	5"	5
05005330001	032546	11,0	125	112	19,0	5"	5
05005335001	032553	12,0	125	112	20,0	5"	5
05005340001	032560	13,0	125	112	21,0	5"	5

### 247 Probador monopolar de fases



Code	EAN							
	4013288	mm	mm	mm				
05005655001	002686	0,5	3,0	70	3,0	1/8"	2 3/4"	5

<sup>\*)</sup> Este producto no está disponible ni en los EE.UU. ni en el Canadá.

### 247 SB Probador monopolar de fases



Code	EAN			
	4013288			
05100100001	181664		247 1x 0.5x3.0x70	5

<sup>\*)</sup> Este producto no está disponible ni en los EE.UU. ni en el Canadá.



## Kraftform Big Pack 100 VDE

Juego de destornilladores de 14 piezas con destornilladores aislados, probados pieza por pieza según la norma IEC 60900. La prueba individual se realiza pieza por pieza a 10.000 V para poder garantizar un trabajo seguro a una tensión permitida de 1.000 V.

- Varillas aisladas para trabajos seguros hasta 1.000 voltios
- Mango Kraftform multicomponente para altas velocidades y un trabajo de apriete ergonómico
- Con sistema de búsqueda de herramienta "Take it easy": marcas de color según el perfil y sellos con el tamaño
- Con sistema anti-rodamiento hexagonal para evitar que la herramienta ruede
- Con punta tipo Lasertip para un alojamiento más seguro en la cabeza del tornillo

### Kraftform Big Pack 100 VDE

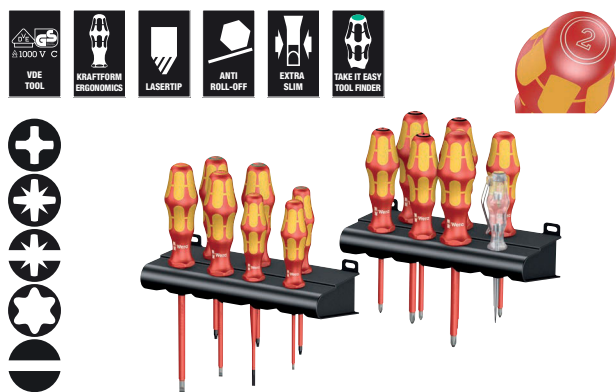

Code	EAN		
05105631001	4013288 163639		1
		+	<b>162 i PH VDE</b> 1x PH 1x80; 1x PH 2x100
		+	<b>165 i PZ VDE</b> 1x PZ 1x80; 1x PZ 2x100
		+	<b>165 i PZ/S VDE</b> 1x # 1x80; 1x # 2x100
		+	<b>167 i TORX® VDE</b> 1x TX 10x80; 1x TX 15x80; 1x TX 20x80
		●	<b>160 iS</b> 1x 0,6x3,5x100
		●	<b>160 i VDE</b> 1x 0,4x2,5x80 <sup>1)</sup> ; 1x 0,8x4,0x100; 1x 1,0x5,5x125
		●	<b>247</b> 1x 0,5x3,0x70
			<b>Rack</b> 2x 190,0x50,0

<sup>1)</sup> sin Lasertip

<sup>2)</sup> Este producto no está disponible ni en los EE.UU. ni en el Canadá.

## Kraftform 2go 100

11 destornilladores Kraftform de aislamiento VDE; con el sistema de búsqueda de herramienta "Take it easy"; dentro del cestillo Wera 2go 4. Con una división del espacio ajustable para una adaptación muy individual del sistema.

- Adecuado para la conexión con el sistema Wera 2go

### Kraftform 2go 100



Code	EAN		
05004310001	4013288 187826		1
			<b>Wera 2go 4</b> 1x 165,0x165,0x105,0
		+	<b>162 i PH VDE</b> 1x PH 1x80; 1x PH 2x100
		+	<b>165 i PZ VDE</b> 1x PZ 1x80; 1x PZ 2x100
		+	<b>167 i TORX® VDE</b> 1x TX 10x80; 1x TX 15x80; 1x TX 20x80
		●	<b>160 i VDE</b> 1x 0,4x2,5x80 <sup>1)</sup> ; 1x 0,8x4,0x150; 1x 1,0x5,5x200
		●	<b>160 iS</b> 1x 0,6x3,5x100
			<b>K120</b> 1x 50,0x120,0

<sup>1)</sup> sin Lasertip

### 160 i/6 Rack Juego de destornilladores Kraftform Plus Serie 100 + Bandeja

- Incluye un bastidor práctico para depositar los destornilladores de una forma ordenada

### 160 i/6 Rack Juego de destornilladores Kraftform Plus Serie 100 + Bandeja

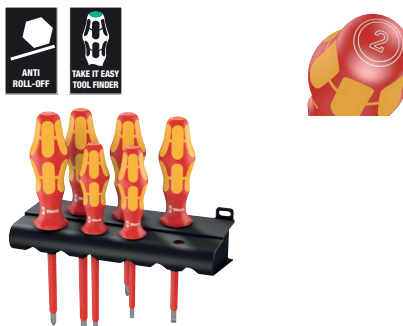

Code	EAN		
05006145001	4013288 027887		1
		+	<b>162 i PH VDE</b> 1x PH 1x80; 1x PH 2x100
		●	<b>160 i VDE</b> 1x 0,4x2,5x80 <sup>1)</sup> ; 1x 0,6x3,5x100 <sup>1)</sup> ; 1x 0,8x4,0x100; 1x 1,0x5,5x125

<sup>1)</sup> sin Lasertip

### 160 i/7 Rack Juego de destornilladores Kraftform Plus Serie 100 + Probador monopolar de fases + Bandeja

- Incluye una bandeja práctica para depositar los destornilladores de una forma ordenada

#### 160 i/7 Rack Juego de destornilladores Kraftform Plus Serie 100 + Probador monopolar de fases + Bandeja

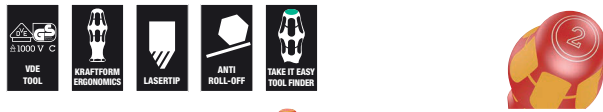

Code	EAN		
05006147001	4013288 041708		1
		+	<b>162 i PH VDE</b> 1x PH 1x80; 1x PH 2x100
		-	<b>160 i VDE</b> 1x 0,4x2,5x80 <sup>1)</sup> ; 1x 0,6x3,5x100 <sup>1)</sup> ; 1x 0,8x4,0x100; 1x 1,0x5,5x125
		-	<b>247</b> 1x 0,5x3,0x70

<sup>1)</sup> sin Lasertip

<sup>2)</sup> Este producto no está disponible ni en los EE.UU. ni en el Canadá.

### 160 i/165 i/7 Rack Juego de destornilladores Kraftform Plus Serie 100 + Probador monopolar de fases + Bandeja

- Incluye una bandeja práctica para depositar los destornilladores de una forma ordenada

#### 160 i/165 i/7 Rack Juego de destornilladores Kraftform Plus Serie 100 + Probador monopolar de fases + Bandeja

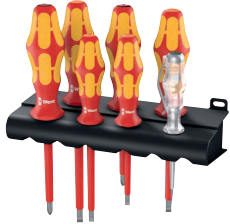
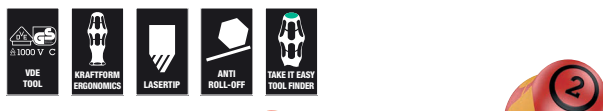

Code	EAN		
05006148001	4013288 041715		1
		+	<b>165 i PZ VDE</b> 1x PZ 1x80; 1x PZ 2x100
		-	<b>160 i VDE</b> 1x 0,4x2,5x80 <sup>1)</sup> ; 1x 0,6x3,5x100 <sup>1)</sup> ; 1x 0,8x4,0x100; 1x 1,0x5,5x125
		-	<b>247</b> 1x 0,5x3,0x70

<sup>1)</sup> sin Lasertip

<sup>2)</sup> Este producto no está disponible ni en los EE.UU. ni en el Canadá.

### 167 i/6 Juego de destornilladores Kraftform Plus Serie 100

- Incluye una bandeja práctica para depositar los destornilladores de una forma ordenada

#### 167 i/6 Juego de destornilladores Kraftform Plus Serie 100



Code	EAN		
05133356001	4013288 160072		1
		+	<b>167 i TORX® VDE</b> 1x TX 8x80; 1x TX 9x80; 1x TX 10x80; 1x TX 15x80; 1x TX 20x80; 1x TX 25x100

### 160 iS/7 Rack Juego de destornilladores Kraftform Plus Serie 100 + Probador monopolar de fases + Bandeja. Con diámetro reducido de varillas

- Con diámetro de varilla reducido
- Permite trabajos de uniones atornilladas incluso en situaciones de gran estrechez
- Permite acceder a elementos de atornillamiento y muelles que se encuentren a gran profundidad y trabajar con los mismos
- Incluye una bandeja práctica para depositar los destornilladores de una forma ordenada

#### 160 iS/7 Rack Juego de destornilladores Kraftform Plus Serie 100 + Probador monopolar de fases + Bandeja. Con diámetro reducido de varillas



Code	EAN		
05006480001	4013288 160713		1
		+	<b>162 iS</b> 1x PH 1x80; 1x PH 2x100
		+	<b>165 iS PZ/S</b> 1x # 2x100
		-	<b>160 iS</b> 1x 0,6x3,5x100; 1x 0,8x4,0x100; 1x 1,0x5,5x125
		-	<b>247</b> 1x 0,5x3,0x70

<sup>2)</sup> Este producto no está disponible ni en los EE.UU. ni en el Canadá.

**160 iSS/7 Juego de destornilladores Kraffform Plus Serie 100. Con diámetros de varilla reducido y mangos extra-delgados**

- Destornilladores Kraffform con diámetros de varilla reducido y en parte con unos diámetros reducidos en el mango
- Permite trabajos de uniones atornilladas incluso en situaciones de gran estrechez
- Permite acceder a elementos de atornillamiento y muelles que se encuentren a gran profundidad y trabajar con los mismos
- Un trabajo seguro bajo tensiones de hasta 1000 voltios gracias a las pruebas individuales

**160 iSS/7 Juego de destornilladores Kraffform Plus Serie 100. Con diámetros de varilla reducido y mangos extra-delgados**



Code	EAN		
05135961001	4013288 178640		1
		160 iSS 1x 0,8x4,0x100	
		160 iS 1x 0,6x3,5x100; 1x 1,0x5,5x125	
		162 iSS 1x PH 1x80; 1x PH 2x100	
		165 iSS PZ/S 1x # 1x80; 1x # 2x100	

**160 i/168 i/6 Rack Juego de destornilladores Kraffform Plus Serie 100 + Bandeja**

- Incluye una bandeja práctica para depositar los destornilladores de una forma ordenada

**160 i/168 i/6 Rack Juego de destornilladores Kraffform Plus Serie 100 + Bandeja**



Code	EAN		
05347777001	4013288 122957		1
		162 i PH VDE 1x PH 1x80; 1x PH 2x100	
		160 i VDE 1x 0,6x3,5x100 <sup>1)</sup> ; 1x 1,0x5,5x125	
		168 i VDE 1x # 1x80; 1x # 2x100	

<sup>1)</sup> sin Lasertip

**160 i/162 i/167 i/9 Juego de destornilladores Kraffform Plus Serie 100**



Code	EAN		
05133355001	4013288 160065		1
		162 i PH VDE 1x PH 2x100	
		165 i PZ VDE 1x PZ 2x100	
		165 i PZ/S VDE 1x # 1x80; 1x # 2x100	
		167 i TORX® VDE 1x TX 15x80; 1x TX 20x80; 1x TX 25x100	
		160 i VDE 1x 0,4x2,5x80 <sup>1)</sup> ; 1x 1,0x5,5x125	

<sup>1)</sup> sin Lasertip

**Kraffform 100 iS/7 Set 1 Juego de destornilladores Kraffform Plus Serie 100. En parte con diámetro de varilla reducido**

- Un juego de destornilladores VDE de 7 piezas en un estuche de material textil compacto y compatible con el sistema de transporte Wera 2go
- Herramientas aisladas, las varillas en parte con un diámetro reducido para posibilitar un trabajo seguro hasta los 1.000 voltios

**Kraffform 100 iS/7 Set 1 Juego de destornilladores Kraffform Plus Serie 100. En parte con diámetro de varilla reducido**



Code	EAN		
05136013001	4013288 217615		1
		162 iS 1x PH 1x80; 1x PH 2x100	
		165 iS PZ/S 1x # 2x100	
		167 i TORX® VDE 1x TX 20x80; 1x TX 25x100	
		160 iS 1x 0,6x3,5x100; 1x 1,0x5,5x125	
		K240 1x 50,0x240,0	

**Kraftform 100 iS/7 Set 2 Juego de destornilladores Kraftform Plus Serie 100. En parte con diámetro de varilla reducido**

- Un juego de destornilladores VDE de 6 piezas en un estuche de material textil compacto y compatible con el sistema de transporte Wera 2go
- Herramientas aisladas, las varillas en parte con un diámetro reducido para posibilitar un trabajo seguro hasta los 1.000 voltios
- Con abridor de botellas Wera

**Kraftform 100 iS/7 Set 2 Juego de destornilladores Kraftform Plus Serie 100. En parte con diámetro de varilla reducido**



Code	EAN		
05136022001	218155		1
		+	162 iS 1x PH 1x80; 1x PH 2x100
		-	160 iS 1x 0,6x3,5x100; 1x 0,8x4,0x100; 1x 1,0x5,5x125
		-	160 i VDE 1x 0,4x2,5x80 <sup>1)</sup>
			Abridor de botellas 1x 145
			K240 1x 50,0x240,0

<sup>1)</sup> sin Lasertip

**Kraftform 100 iS/7 Set 3 Juego de destornilladores Kraftform Plus Serie 100. En parte con diámetro de varilla reducido**

- Un juego de destornilladores VDE de 6 piezas en un estuche de material textil compacto y compatible con el sistema de transporte Wera 2go
- Herramientas aisladas, las varillas en parte con un diámetro reducido para posibilitar un trabajo seguro hasta los 1.000 voltios
- Con abridor de botellas Wera

**Kraftform 100 iS/7 Set 3 Juego de destornilladores Kraftform Plus Serie 100. En parte con diámetro de varilla reducido**



Code	EAN		
05136018001	217998		1
		+	162 iS 1x PH 1x80; 1x PH 2x100
		-	160 iS 1x 0,8x4,0x100; 1x 1,0x5,5x125
		○	168 i VDE 1x # 1x80; 1x # 2x100
			Abridor de botellas 1x 145
			K240 1x 50,0x240,0

### Kraftform 100 i/7 Set 1 Juego de destornilladores Kraftform Plus Serie 100

Juego de destornilladores VDE de 7 piezas. Con un mango Kraftform Plus para un trabajo agradable y ergonómico en el que se evitan ampollas y callosidades. Las zonas duras del mango permiten altas velocidades de trabajo mientras que las zonas blandas garantizan altas transmisiones del par de giro. Con sus marcas a color y los sellos con el tamaño correspondiente, el sistema de búsqueda rápida de la herramienta "Take it easy" permite encontrar el útil que se precisa de forma veloz y fácil. Incluyen el sistema hexagonal de protección contra rodaduras para evitar las molestias al rodarse el útil en el puesto de trabajo.

- Un juego de destornilladores VDE de 7 piezas en un estuche de material textil compacto y compatible con el sistema de transporte Wera 2go

### Kraftform 100 i/7 Set 1 Juego de destornilladores Kraftform Plus Serie 100



Code	EAN		
05136019001	218001		1
		⊕ 165 i PZ VDE 1x PZ 1x80; 1x PZ 2x100	
		⊕ 162 i PH/S VDE 1x # 2x100	
		⊖ 160 i VDE 1x 0,4x2,5x80 <sup>1)</sup> ; 1x 0,6x3,5x100 <sup>1)</sup> ; 1x 0,8x4,0x100; 1x 1,0x5,5x125	
		K240 1x 50,0x240,0	

<sup>1)</sup> sin Lasertip

### 165 iS PZ/S # 1 + 2 Juego de destornilladores Kraftform Plus Serie 100. Con diámetro de varilla reducido

- Con diámetro de varilla reducido; perfil combinado pozidriv / ranura
- Permite trabajos de uniones atornilladas incluso en situaciones de gran estrechez
- Permite acceder a elementos de atornillamiento y muelles que se encuentren a gran profundidad y trabajar con los mismos



### 165 iS PZ/S # 1 + 2 Juego de destornilladores Kraftform Plus Serie 100. Con diámetro de varilla reducido



Code	EAN		
05006470001	214317		1
		⊕ 165 iS PZ/S 1x # 1x80; 1x # 2x100	

## Kraftform Kompakt VDE Inoxidable 17 extra slim 1

15 varillas intercambiables VDE de acero inoxidable, la mayoría de ellas con un diámetro de varilla reducido para poder acceder a tornillos y muelles a profundidad y poder realizar trabajos en ellos. 2 porta-puntas manuales Kraftform para un trabajo ergonómico. Herramientas probadas de forma individual en un 100 % según IEC 60900. Las pruebas individuales se realizan bajo 10.000 V para garantizar un trabajo seguro bajo la tensión permitida de 1.000 V.

Las herramientas de acero inoxidable de Wera han sido endurecidas bajo congelación al vacío y así disponen de las durezas y los valores de rigidez necesarios para trabajos en uniones atornilladas. El uso para aplicaciones industriales es posible sin ninguna clase de limitaciones. Gracias al sistema autoadhesivo del que se dispone en la parte posterior del bolso, es posible fijarlo en la pared, la estantería o el carro de las herramientas, y también conectarlo al sistema Wera 2go.

- Varillas intercambiables inoxidables VDE probadas en un 100% de forma individual, en parte con diámetro de varilla reducido
- 2 magnos porta-puntas manuales Kraftform Stainless multicomponentes de aislamiento VDE con sistema antirrodamiento
- Herramienta probada de forma individual pieza por pieza según la norma IEC 60900 bajo 10.000 voltios
- Varillas de acero inoxidable para evitar el la contaminación de óxido
- Los grados necesarios de dureza y solidez se alcanzan por medio del endurecimiento por congelación al vacío
- Mangos ergonómicos tipo Kraftform para un trabajo aliviado y sin fatigas
- En un estuche plegable robusto que es compatible con el sistema de transporte Wera 2go

## Kraftform Kompakt VDE Inoxidable 17 extra slim 1



Code	EAN		
	4013288		
05059041001	220547		1
			<b>3817 VDE Stainless</b> 2x 9x98
			<b>Kraftform Kompakt VDE 3062 iS</b> 1x PH 1x154; 1x PH 2x154
			<b>Kraftform Kompakt VDE 3065 iS PZ</b> 1x PZ 1x154; 1x PZ 2x154
			<b>Kraftform Kompakt VDE 3065 iS PZ/S</b> 1x # 1x154; 1x # 2x154
			<b>Kraftform Kompakt VDE 3067 i TORX®</b> 1x TX 10x154
			<b>Kraftform Kompakt VDE 3067 iS TORX®</b> 1x TX 15x154; 1x TX 20x154; 1x TX 25x154
			<b>Kraftform Kompakt VDE 3060 i</b> 1x 0,4x2,5x154; 1x 1,2x6,5x154
			<b>Kraftform Kompakt VDE 3060 iS</b> 1x 0,6x3,5x154; 1x 0,8x4,0x154; 1x 1,0x5,5x154
			<b>Cinta autoadhesiva 70</b> 1x 50,0x70,0

### Kraftform Kompakt VDE Inoxidable 8 extra slim 1

7 varillas intercambiables VDE de acero inoxidable, la mayoría de ellas con un diámetro de varilla reducido para poder acceder a tornillos y muelles a profundidad y poder realizar trabajos en ellos. 1 porta-puntas manual 3817 VDE Kraftform para un trabajo ergonómico. En un bolso robusto. Herramientas probadas de forma individual en un 100 % según IEC 60900. Las pruebas individuales se realizan bajo 10.000 V para garantizar un trabajo seguro bajo la tensión permitida de 1.000 V.

Las herramientas de acero inoxidable de Wera han sido endurecidas bajo congelación al vacío y así disponen de las durezas y los valores de rigidez necesarios para trabajos en uniones atornilladas. El uso para aplicaciones industriales es posible sin ninguna clase de limitaciones. Gracias al sistema autoadhesivo del que se dispone en la parte posterior del bolso, es posible fijarlo en la pared, la estantería o el carro de las herramientas, y también conectarlo al sistema Wera 2go.

### Kraftform Kompakt VDE Inoxidable 8 extra slim 1



<b>Code</b>	<b>EAN</b>				
05059040001	220554				1
			<b>3817 VDE Stainless</b>		
			<b>Kraftform Kompakt VDE 3067 i TORX®</b>		
			1x TX 8x154; 1x TX 9x154; 1x TX 10x154; 1x TX 30x154		
			<b>Kraftform Kompakt VDE 3067 iS TORX®</b>		
			1x TX 15x154; 1x TX 20x154; 1x TX 25x154		
			<b>Cinta autoadhesiva 70</b>		
			1x 50,0x70,0		

### 3817 VDE mango porta-puntas manual Kraftform Stainless

Un mango porta-puntas manual VDE de alta calidad exclusivamente para varillas intercambiables de acero inoxidable VDE de Wera. El sistema de cambio de mango y varillas permite un cambio ultrarrápido de la varilla precisa, y gracias a esto múltiples aplicaciones diferentes. El mango es tipo Kraftform Plus lo cual permite un trabajo agradable y ergonómico en el que se evita la formación de ampollas y callosidades en las manos del usuario. Las zonas de agarre duras conllevan una alta velocidad en el trabajo, y las zonas blandas garantizan altas transmisiones del par de giro.

- Mango porta-puntas manual Kraftform Kompakt Stainless VDE
- Mango Kraftform multicomponente con zonas duras para un rápido reposicionamiento en la mano y blandas para una mayor transmisión de par



### 3817 VDE mango porta-puntas manual Kraftform Stainless



	<b>EAN</b>							
<b>Code</b>	4013288	mm	mm					
05003991001	220189	9	98					1

### Kraftform Kompakt VDE 3060 i SB, acero inoxidable

Varilla intercambiable VDE de acero inoxidable para el sistema Kraftform Kompakt de cambio de mango y varillas intercambiables que permite un cambio ultrarrápido de la varilla sin herramientas especiales. Las herramientas han sido probadas de forma individual en un 100 % según IEC 60900. La prueba se realiza bajo una tensión de 10.000 V para poder garantizar un trabajo seguro bajo la tensión permitida de 1.000 V.

Las herramientas de acero inoxidable de Wera han sido endurecidas por congelación al vacío y disponen así de los valores de dureza y rigidez necesarios para trabajos en uniones atornilladas. El uso industrial es posible sin ninguna clase de limitaciones.

- Varilla intercambiable Kraftform Kompakt VDE para tornillos de ranura
- Aisladas, probadas individualmente según IEC 60900
- Una varilla de acero inoxidable contra el riesgo de herrumbre externa
- Los grados necesarios de dureza y solidez se alcanzan por medio del endurecimiento por congelación al vacío
- Arrastre hexagonal de 9 mm con entrada achaflanada

### Kraftform Kompakt VDE 3060 i SB, acero inoxidable



Code	EAN		
	4013288		
05033600001	220356	● Kraftform Kompakt VDE 3060 i 1x 0.4x2.5x154	5
05033601001	220363	● Kraftform Kompakt VDE 3060 i 1x 1.2x6.5x154	5

### Kraftform Kompakt VDE 3060 iS SB, acero inoxidable

- Con diámetro de varilla reducido y aislamiento de protección integrado
- Así es posible acceder a elementos profundos de unión atornillada o de resorte, y accionarlos

### Kraftform Kompakt VDE 3060 iS SB, acero inoxidable

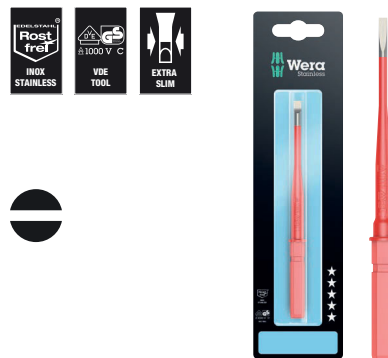

Code	EAN		
	4013288		
05033606001	220370	● Kraftform Kompakt VDE 3060 iS 1x 0.6x3.5x154	5
05033607001	220387	● Kraftform Kompakt VDE 3060 iS 1x 0.8x4.0x154	5
05033608001	220394	● Kraftform Kompakt VDE 3060 iS 1x 1.0x5.5x154	5

### Kraftform Kompakt VDE 3062 iS SB, acero inoxidable

- Con diámetro de varilla reducido y aislamiento de protección integrado
- Así es posible acceder a tornillos ph profundos, y accionarlos

### Kraftform Kompakt VDE 3062 iS SB, acero inoxidable



Code	EAN		
	4013288		
05033613001	220400	⊕ Kraftform Kompakt VDE 3062 iS 1x PH 1x154	5
05033614001	220417	⊕ Kraftform Kompakt VDE 3062 iS 1x PH 2x154	5



**Kraftform Kompakt VDE 3065 iS PZ SB, acero inoxidable**

- Con diámetro de varilla reducido y aislamiento de protección integrado
- Así es posible acceder a tornillos pz profundos, y accionarlos

**Kraftform Kompakt VDE 3065 iS PZ SB, acero inoxidable**



Code	EAN			
	4013288			
05033655001	220424		Kraftform Kompakt VDE 3065 iS PZ 1x PZ 1x154	5
05033656001	220431		Kraftform Kompakt VDE 3065 iS PZ 1x PZ 2x154	5

**Kraftform Kompakt VDE 3065 iS PZ/S, acero inoxidable**

- Con diámetro de varilla reducido y aislamiento de protección integrado
- Así es posible acceder a tornillos PlusMinus profundos, y accionarlos

**Kraftform Kompakt VDE 3065 iS PZ/S SB, acero inoxidable**

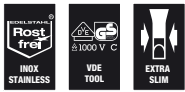

Code	EAN			
	4013288			
05033647001	220448		Kraftform Kompakt VDE 3065 iS PZ/S 1x # 1x154	5
05033648001	220455		Kraftform Kompakt VDE 3065 iS PZ/S 1x # 2x154	5

**Kraftform Kompakt VDE 3067 i TORX®, acero inoxidable**

- Varilla intercambiable Kraftform Kompakt VDE para tornillos TORX®

**Kraftform Kompakt VDE 3067 i TORX® SB, acero inoxidable**



Code	EAN			
	4013288			
05033629001	220462		Kraftform Kompakt VDE 3067 i TORX® 1x TX 8x154	5
05033630001	220479		Kraftform Kompakt VDE 3067 i TORX® 1x TX 9x154	5
05033631001	220486		Kraftform Kompakt VDE 3067 i TORX® 1x TX 10x154	5
05033636001	220493		Kraftform Kompakt VDE 3067 i TORX® 1x TX 30x154	5

**Kraftform Kompakt VDE 3067 iS TORX® SB, acero inoxidable**

- Con diámetro de varilla reducido y aislamiento de protección integrado
- Así es posible acceder a tornillos TORX® profundos, y accionarlos

**Kraftform Kompakt VDE 3067 iS TORX® SB, acero inoxidable**



Code	EAN			
	4013288			
05033637001	220509		Kraftform Kompakt VDE 3067 iS TORX® 1x TX 15x154	5
05033638001	220516		Kraftform Kompakt VDE 3067 iS TORX® 1x TX 20x154	5
05033639001	220523		Kraftform Kompakt VDE 3067 iS TORX® 1x TX 25x154	5



## Kraftform Kompakt & VDE - cualquier tamaño, siempre a mano.

### Kraftform Kompakt VDE 16 Torque 1,2-3,0 Nm extra slim 1

Juego de varillas intercambiables VDE de 16 piezas. Incluye 14 varillas (de éstas, 11 con un diámetro de varilla reducido) con aislamiento de protección integrado. Porta-puntas dinamométrico VDE con par de giro ajustable de entre 1,2 y 3,0 Nm. Con mango ergonómico tipo Kraftform Plus: las zonas duras de agarre permiten una alta velocidad de trabajo mientras que las zonas blandas de agarre garantizan una alta transmisión del par de giro.

- Juego con destornillador dinamométrico Kraftform Kompakt VDE con par de apriete ajustable
- Un porta-varillas manual Kraftform VDE ajustable, exclusivamente para varillas intercambiables VDE
- Varillas intercambiables VDE, 154 mm de largas
- En bolso plegable robusto
- De 16 piezas

### Kraftform Kompakt VDE 16 Torque 1,2-3,0 Nm extra slim 1



Code	EAN		
05135906001	188335		1
		<b>7400 VDE</b> 1x 7441 VDE, 1,2-3,0 Nm	
		<b>817 VDE</b> 1x 9x102	
		<b>KK 62 iS</b> 1x PH 1x154; 1x PH 2x154	
		<b>KK 65 iS PZ</b> 1x PZ 1x154; 1x PZ 2x154	
		<b>KK 65 iS PZ/S</b> 1x # 1x154; 1x # 2x154	
		<b>KK 67 i TORX®</b> 1x TX 10x154	
		<b>KK 67 iS TORX®</b> 1x TX 15x154; 1x TX 20x154; 1x TX 25x154	
		<b>KK 60 i</b> 1x 0,4x2,5x154	
		<b>KK 60 iS</b> 1x 0,6x3,5x154; 1x 0,8x4,0x154; 1x 1,0x5,5x154	

### Kraftform Kompakt VDE 15 Torque 1,2-3,0 Nm extra slim 1

Juego de varillas intercambiables VDE de 15 piezas. Incluye 14 varillas (de éstas, 12 con un diámetro de varilla reducido) con aislamiento de protección integrado. Porta-puntas dinamométrico VDE con par de giro ajustable de entre 1,2 y 3,0 Nm. Con mango ergonómico tipo Kraftform Plus: las zonas duras de agarre permiten una alta velocidad de trabajo mientras que las zonas blandas de agarre garantizan una alta transmisión del par de giro.

### Kraftform Kompakt VDE 15 Torque 1,2-3,0 Nm extra slim 1

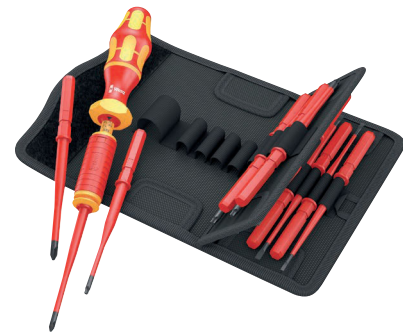

Code	EAN		
05059291001	168375		1
		<b>7400 VDE</b> 1x 7441 VDE, 1,2-3,0 Nm	
		<b>KK 62 iS</b> 1x PH 1x154; 1x PH 2x154	
		<b>KK 65 iS PZ</b> 1x PZ 1x154; 1x PZ 2x154	
		<b>KK 65 iS PZ/S</b> 1x # 1x154; 1x # 2x154	
		<b>KK 67 i TORX®</b> 1x TX 10x154	
		<b>KK 67 iS TORX®</b> 1x TX 15x154; 1x TX 20x154; 1x TX 25x154	
		<b>KK 60 i</b> 1x 0,4x2,5x154	
		<b>KK 60 iS</b> 1x 0,6x3,5x154; 1x 0,8x4,0x154; 1x 1,0x5,5x154	

## Kraftform Kompakt VDE 18 Universal 1

16 varillas VDE intercambiables con destornillador porta-puntas 817 VDE Kraftform y probador monopolar de fases, en bolso robusto para llevar en el cinturón. Herramientas probadas una por una según la norma IEC 60900. Se realizan pruebas individuales a 10.000 V para poder garantizar un trabajo seguro bajo la tensión permitida de 1.000 V.

### Kraftform Kompakt VDE 18 Universal 1



Code	EAN		
05003471001	106599		1
		817 VDE 1x 9x102	
		KK 62 i 1x PH 1x154; 1x PH 2x154	
		KK 62 i PH/S 1x # 1x154; 1x # 2x154	
		KK 65 i PZ 1x PZ 1x154; 1x PZ 2x154	
		KK 65 i PZ/S 1x # 1x154; 1x # 2x154	
		KK 60 i 1x 0,4x2,5x154; 1x 0,6x3,5x154; 1x 0,8x4,0x154; 1x 1,0x5,5x154	
		KK 96 VK 6,3 1x 6,3x89	
		KK 97 VK 8,1 1x 8,1x89	
		KK 98 DK 1x 89	
		KK 99 FL 1x 89	
		247 1x 0,5x3,0x70	

Este producto no está disponible ni en los EE.UU. ni en el Canadá.

## Kraftform Kompakt VDE 18 Imperial 1



Code	EAN		
05347108001	182401		1
		817 VDE 2x 9x102	
		KK 62 i 1x PH 1x154; 1x PH 2x154	
		KK 62 i PH/S 1x # 1x154; 1x # 2x154	
		KK 65 i PZ/S 1x # 1x154; 1x # 2x154	
		KK 60 i 1x 0,4x2,5x154; 1x 0,6x3,5x154; 1x 0,8x4,0x154; 1x 1,0x5,5x154	
		KK 68 i 1x # 1x154; 1x # 2x154	
		KK 96 VK 6,3 1x 6,3x89	
		KK 97 VK 8,1 1x 8,1x89	
		KK 98 DK 1x 89	
		KK 99 FL 1x 89	

## Kraftform Kompakt VDE 18 Universal 2



Code	EAN		
05347107001	4013288 182395		1
		● 817 VDE 2x 9x102	
		⊕ KK 62 i 1x PH 1x154; 1x PH 2x154	
		⊕ KK 62 i PH/S 1x # 1x154; 1x # 2x154	
		● KK 60 i 1x 0,4x2,5x154; 1x 0,6x3,5x154; 1x 0,8x4,0x154; 1x 1,0x5,5x154	
		⊕ KK 65 i PZ 1x PZ 1x154; 1x PZ 2x154	
		⊕ KK 65 i PZ/S 1x # 1x154; 1x # 2x154	
		■ KK 96 VK 6,3 1x 6,3x89	
		■ KK 97 VK 8,1 1x 8,1x89	
		▲ KK 98 DK 1x 89	
		● KK 99 FL 1x 89	

## Kraftform Kompakt VDE 17 extra slim 1

- Varillas intercambiables VDE probadas una por una en un 100 % con un diámetro de varilla reducido
- 2 mangos multicomponentes ergonómicos Kraftform VDE con el sistema anti-rodamiento
- Se ofrece en un estuche textil robusto
- Con una tenaza multifuncional para instalaciones eléctricas: para cortar cables, aislar, agarrar, torcer, desbarbar, crimpear virolas de cable
- La tenaza incluye una cizalla para cables que lleva fillos de precisión (endurecidos por inducción) para cables de cobre y aluminio hasta 5 x 2,5 mm<sup>2</sup> / Ø 15 mm

## Kraftform Kompakt VDE 17 extra slim 1



Code	EAN		
05136027001	4013288 208798		1
		● 817 VDE 2x 9x102	
		⊕ KK 62 iS 1x PH 1x154; 1x PH 2x154	
		⊕ KK 65 iS PZ 1x PZ 1x154; 1x PZ 2x154	
		⊕ KK 65 iS PZ/S 1x # 1x154; 1x # 2x154	
		⊕ KK 67 i TORX® 1x TX 10x154	
		⊕ KK 67 iS TORX® 1x TX 15x154; 1x TX 20x154; 1x TX 25x154	
		● KK 60 i 1x 0,4x2,5x154	
		● KK 60 iS 1x 0,6x3,5x154; 1x 0,8x4,0x154; 1x 1,0x5,5x154	
		KNIPEX® 13 96 200 K70 1x 50,0x70,0	

### Kraftform Kompakt VDE 17 Universal 1

- 2 mangos multicomponentes ergonómicos Kraftform VDE con el sistema anti-rodamiento

#### Kraftform Kompakt VDE 17 Universal 1



Code	EAN		
05059030001	4013288 173508		1
		● 817 VDE 2x 9x102	
		⊕ KK 62 i 1x PH 1x154; 1x PH 2x154	
		⊕ KK 65 i PZ 1x PZ 1x154; 1x PZ 2x154	
		⊕ KK 65 i PZ/S 1x # 1x154; 1x # 2x154	
		⊗ KK 67 i TORX® 1x TX 10x154; 1x TX 15x154; 1x TX 20x154; 1x TX 25x154	
		⊖ KK 60 i 1x 0,4x2,5x154; 1x 0,8x4,0x154; 1x 1,0x5,5x154; 1x 1,2x6,5x154	
		⊖ KK 60 iS 1x 0,6x3,5x154	

### Kraftform Kompakt VDE 16 extra slim 1

- Varillas intercambiables Kraftform Kompakt VDE con diámetro de varilla reducido
- Permite trabajos de uniones atornilladas incluso en situaciones de gran estrechez
- Permite acceder a elementos de atornillamiento y muelles que se encuentren a gran profundidad y trabajar con los mismos

#### Kraftform Kompakt VDE 16 extra slim 1



Code	EAN		
05003484001	4013288 164056		1
		● 817 VDE 1x 9x102	
		⊕ KK 62 iS 1x PH 1x154; 1x PH 2x154	
		⊕ KK 65 iS PZ 1x PZ 1x154; 1x PZ 2x154	
		⊕ KK 65 iS PZ/S 1x # 1x154; 1x # 2x154	
		⊗ KK 67 i TORX® 1x TX 10x154	
		⊗ KK 67 iS TORX® 1x TX 15x154; 1x TX 20x154; 1x TX 25x154	
		⊖ KK 60 i 1x 0,4x2,5x154	
		⊖ KK 60 iS 1x 0,6x3,5x154; 1x 0,8x4,0x154; 1x 1,0x5,5x154	
		⊖ 247 1x 0,5x3,0x70	

\*Este producto no está disponible ni en los EE.UU. ni en el Canadá.



## Kraftform Kompakt VDE 16 Universal 1



Code	EAN		
05003474001	144070		1
		● 817 VDE 1x 9x102	
		⊕ KK 62 i 1x PH 1x154; 1x PH 2x154	
		⊕ KK 65 i PZ 1x PZ 1x154; 1x PZ 2x154	
		⊕ KK 65 i PZ/S 1x # 1x154; 1x # 2x154	
		⊕ KK 67 i TORX® 1x TX 10x154; 1x TX 15x154; 1x TX 20x154; 1x TX 25x154	
		● KK 60 i 1x 0,4x2,5x154; 1x 0,6x3,5x154; 1x 0,8x4,0x154; 1x 1,0x5,5x154	
		● 247 1x 0,5x3,0x70	

\*)Este producto no está disponible ni en los EE.UU. ni en el Canadá.

## Kraftform Kompakt VDE 7 extra slim 1

- Varillas intercambiables VDE probadas una por una en un 100 % con un diámetro de varilla reducido
- En un estuche plegable robusto que es compatible con el sistema de transporte Wera 2go

## Kraftform Kompakt VDE 7 extra slim 1



Code	EAN		
05003475001	217691		1
		● 817 VDE 1x 9x102	
		⊕ KK 62 iS 1x PH 1x154; 1x PH 2x154	
		⊕ KK 65 iS PZ/S 1x # 2x154	
		⊕ KK 67 iS TORX® 1x TX 15x154; 1x TX 20x154	
		● KK 60 iS 1x 0,6x3,5x154	
		K70 1x 50,0x70,0	

## Kraftform Kompakt VDE 7 Universal 1

6 varillas VDE intercambiables con destornillador porta-puntas 817 VDE Kraftform en bolso robusto para llevar en el cinturón. Herramientas probadas una por una según la norma IEC 60900.

Se realizan pruebas individuales a 10.000 V para poder garantizar un trabajo seguro bajo la tensión permitida de 1.000 V.

## Kraftform Kompakt VDE 7 Universal 1



Code	EAN		
05003470001	106582		1
		● 817 VDE 1x 9x102	
		⊕ KK 62 i 1x PH 1x154; 1x PH 2x154	
		● KK 60 i 1x 0,4x2,5x154; 1x 0,6x3,5x154; 1x 0,8x4,0x154; 1x 1,0x5,5x154	

## Kraftform Kompakt VDE 7 Imperial 1



Code	EAN		
05003473001	106612		1
		● 817 VDE 1x 9x102	
		⊕ KK 62 i 1x PH 1x154; 1x PH 2x154	
		● KK 60 i 1x 0,6x3,5x154; 1x 1,0x5,5x154	
		□ KK 68 i 1x # 1x154; 1x # 2x154	

## Kraftform Kompakt VDE 7 Universal 2



Code		EAN								
		4013288								
05003472001	106605								1	
			●	817 VDE 1x 9x102						
			⊕	KK 65 i PZ 1x PZ 1x154; 1x PZ 2x154						
			●	KK 60 i 1x 0,4x2,5x154; 1x 0,6x3,5x154; 1x 0,8x4,0x154; 1x 1,0x5,5x154						

## Serie 7400 VDE Mango dinamométrico ajustable (0,3-3,5 Nm)

- Destornillador dinamométrico Kraftform VDE porta-varillas y ajustable
- Con par de giro ajustable de 0,3-1,2 Nm
- Una señal audible y palpable al alcanzar el par de apriete prefijado
- Para varillas Kraftform Kompakt VDE
- Un cambio ultra-rápido de las varillas intercambiables

## Serie 7400 VDE Mango dinamométrico ajustable (0,3-3,5 Nm)



Code		EAN	Art.No.	mm	Nm	Nm	mm		
		4013288							
05074752001	179111	7440	VDE	9	0,3-1,2	0,05	192	7 9/16"	1
05074750001	168535	7441	VDE	9	1,2-3,0	0,10	192	7 9/16"	1
05074757001	184412	7444	VDE	9	1,7-3,5	0,10	192	7 9/16"	1

## 817 VDE Mango porta-puntas Kraftform SB

- Porta-varillas Kraftform Kompakt VDE
- Exclusivamente para varillas intercambiables VDE de Wera
- Mango Kraftform multicomponente con zonas duras para un rápido reposicionamiento en la mano y blandas para una mayor transmisión de par
- Con sistema anti-rodamiento hexagonal para evitar que la herramienta ruede

## 817 VDE Mango porta-puntas Kraftform SB

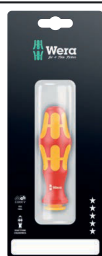

Code		EAN	mm	mm					
		4013288							
05003990001	104359		9	102					1

## Kraftform Kompakt Turbo i 1

Muchos usuarios desean poder realizar las operaciones de atornillado más rápidamente, sin que ello suponga un compromiso. Con un destornillador preciso, que también permita un atornillado final potente y que además sea mucho más rápido que un destornillador convencional.

La solución es un engranaje planetari conmutable: Integrado en el mango del destornillador, aumenta 4 veces la velocidad de trabajo para un atornillado suave y puramente mecánico. Una mano fija la parte delantera de la empuñadura, la segunda gira la parte trasera de la misma.

La función turbo se puede activar o desactivar con sólo pulsar un botón. La desconexión se recomienda para apretar y aflojar con un par de apriete elevado, por ejemplo al atornillar madera, así como para el ajuste fino. Un engranaje de acero, robusto y sin mantenimiento; con un par máximo de 14 Nm con la función turbo desactivada.

En la versión VDE, el destornillador Kraftform Turbo 827 T i con las varillas intercambiables VDE de Wera, que han sido probadas según la norma IEC 60900, garantiza un trabajo rápido y seguro incluso con tensión (hasta 1.000 voltios).

- 4 veces mayor velocidad de atornillado gracias a la función turbo (puramente mecánico - sin batería)
- Activación y desactivación de la función turbo con sólo pulsar un botón
- Función turbo especial para un atornillado suave
- Se puede utilizar como un destornillador normal (sin función turbo) para atornillar con un par de apriete de aumento constante
- Engranaje de acero, robusto y sin mantenimiento

## Kraftform Kompakt Turbo i 1



Code		EAN							
		4013288							
05057484001	214638								1
			●	827 T i Kraftform Turbo 1x 9x125					
			●	817 VDE 1x 9x102					
			⊕	KK 62 iS 1x PH 1x154; 1x PH 2x154					
			⊕	KK 65 iS PZ 1x PZ 1x154; 1x PZ 2x154					
			⊕	KK 65 iS PZ/S 1x # 1x154; 1x # 2x154					
			⊕	KK 67 i TORX® 1x TX 10x154					
			⊕	KK 67 iS TORX® 1x TX 15x154; 1x TX 20x154; 1x TX 25x154					
			●	KK 60 i 1x 0,4x2,5x154					
			●	KK 60 iS 1x 0,6x3,5x154; 1x 0,8x4,0x154; 1x 1,0x5,5x154					

## Kraftform Kompakt Turbo i Imperial 1



Code	EAN			
05057485001	214669			1
		●	<b>827 T i Kraftform Turbo</b> 1x 9x125	
		●	<b>817 VDE</b> 1x 9x102	
		+	<b>KK 62 iS</b> 1x PH 1x154; 1x PH 2x154	
		+	<b>KK 62 i PH/S</b> 1x # 1x154; 1x # 2x154	
		⊕	<b>KK 67 i TORX®</b> 1x TX 10x154	
		⊕	<b>KK 67 iS TORX®</b> 1x TX 15x154; 1x TX 20x154; 1x TX 25x154	
		□	<b>KK 68 iS</b> 1x # 1x154; 1x # 2x154	
		⊖	<b>KK 60 i</b> 1x 0,4x2,5x154	
		⊖	<b>KK 60 iS</b> 1x 0,6x3,5x154; 1x 0,8x4,0x154; 1x 1,0x5,5x154	

## 827 T i Mango porta-puntas Kraftform Turbo



Code	EAN	mm	mm					
05057481001 <sup>1)</sup>	214607	9	125					1

## Kraftform Kompakt VDE 60 i

Varilla VDE para el sistema de mango Kraftform Kompakt/varillas intercambiables, para un cambio ultrarrápido de la varilla sin herramienta especial. Herramientas probadas una por una según la norma IEC 60900.

Se realizan pruebas individuales a 10.000 V para poder garantizar un trabajo seguro bajo la tensión permitida de 1.000 V.

## Kraftform Kompakt VDE 60 i



Code	EAN	mm	mm	mm	mm	mm		
05003400001	104052	0,4	2,5	154	3/32"	6 1/16"		5
05003401001	104069	0,5	3,0	154	1/8"	6 1/16"		5
05003402001	104076	0,6	3,5	154	9/64"	6 1/16"		5
05003403001	104083	0,8	4,0	154	5/32"	6 1/16"		5
05003404001	104090	1,0	5,5	154	7/32"	6 1/16"		5
05003405001	104106	1,2	6,5	154	1/4"	6 1/16"		5

## Kraftform Kompakt VDE 60 i SB



Code	EAN							
05004400001	220790	⊖	<b>KK 60 i</b> 1x 0.4x2.5x154					5
05004401001	220806	⊖	<b>KK 60 i</b> 1x 0.5x3.0x154					5
05004402001	220813	⊖	<b>KK 60 i</b> 1x 0.6x3.5x154					5
05004403001	220820	⊖	<b>KK 60 i</b> 1x 0.8x4.0x154					5
05004404001	220837	⊖	<b>KK 60 i</b> 1x 1.0x5.5x154					5
05004405001	220844	⊖	<b>KK 60 i</b> 1x 1.2x6.5x154					5



### Kraftform Kompakt VDE 60 iS

- Con diámetro de varilla reducido y aislamiento de protección integrado
- Permite trabajos de uniones atornilladas incluso en situaciones de gran estrechez
- Permite acceder a elementos de atornillamiento y muelles que se encuentren a gran profundidad y trabajar con los mismos

#### Kraftform Kompakt VDE 60 iS



	EAN	mm	mm	mm	mm	mm	
<b>Code</b>	4013288						
05003406001	163882	0,6	3,5	154	9/64"	6 1/16"	5
05003407001	163899	0,8	4,0	154	5/32"	6 1/16"	5
05003408001	163905	1,0	5,5	154	7/32"	6 1/16"	5

### Kraftform Kompakt VDE 60 iS SB



Code	EAN		
	4013288		
05004406001	220851		KK 60 iS 1x 0.6x3.5x154
05004407001	220868		KK 60 iS 1x 0.8x4.0x154
05004408001	220875		KK 60 iS 1x 1.0x5.5x154

### Kraftform Kompakt VDE 62 i



Code	EAN		mm	mm		
	4013288					
05003410001	104113	PH 0	154	6 1/16"		5
05003411001	104120	PH 1	154	6 1/16"		5
05003412001	104137	PH 2	154	6 1/16"		5

### Kraftform Kompakt VDE 62 iS

- Con diámetro de varilla reducido y aislamiento de protección integrado
- Permite trabajos de uniones atornilladas incluso en situaciones de gran estrechez
- Permite acceder a elementos de atornillamiento y muelles que se encuentren a gran profundidad y trabajar con los mismos

#### Kraftform Kompakt VDE 62 iS



	EAN		mm	mm		
<b>Code</b>	4013288					
05003413001	163912	PH 1	154	6 1/16"		5
05003414001	163929	PH 2	154	6 1/16"		5

### Kraftform Kompakt VDE 62 iS SB



Code	EAN		
	4013288		
05004413001	220882		KK 62 iS 1x PH 1x154
05004414001	220899		KK 62 iS 1x PH 2x154

### Kraftform Kompakt VDE 65 i



Code	EAN		mm	mm		
	4013288					
05003450001	104144	PZ 0	154	6 1/16"		5
05003451001	104151	PZ 1	154	6 1/16"		5
05003452001	104168	PZ 2	154	6 1/16"		5

### Kraftform Kompakt VDE 65 iS

- Con diámetro de varilla reducido y aislamiento de protección integrado
- Permite trabajos de uniones atornilladas incluso en situaciones de gran estrechez
- Permite acceder a elementos de atornillamiento y muelles que se encuentren a gran profundidad y trabajar con los mismos

#### Kraftform Kompakt VDE 65 iS



Code	EAN			mm					
05003455001	163950	PZ 1		154	6 1/16"				5
05003456001	164032	PZ 2		154	6 1/16"				5

#### Kraftform Kompakt VDE 65 iS PZ SB



Code	EAN								
05004455001	220905		KK 65 iS PZ	1x PZ 1x154					5
05004456001	220912		KK 65 iS PZ	1x PZ 2x154					5

### Kraftform Kompakt VDE 62 i PH/S

- Varilla intercambiable Kraftform Kompakt VDE para tornillos PlusMinus ranura/phillips
- Para aplicación en bornes en línea, armarios de fusibles, conmutadores, relés

#### Kraftform Kompakt VDE 62 i PH/S



Code	EAN			mm					
05003440001	104311	# 1		154	6 1/16"				5
05003441001	104328	# 2		154	6 1/16"				5

### Kraftform Kompakt VDE 62 iS PH/S

- Varilla intercambiable Kraftform Kompakt VDE para tornillos PlusMinus ranura/phillips
- Con diámetro de varilla reducido y aislamiento de protección integrado
- Permite trabajos de uniones atornilladas incluso en situaciones de gran estrechez
- Permite acceder a elementos de atornillamiento y muelles que se encuentren a gran profundidad y trabajar con los mismos

#### Kraftform Kompakt VDE 62 iS PH/S

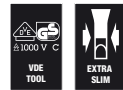

Code	EAN			mm					
05003442001	163936	# 1		154	6 1/16"				5
05003443001	163943	# 2		154	6 1/16"				5

### Kraftform Kompakt VDE 65 i PZ/S

- Perfil combinado Pozidriv / ranura
- Para aplicación en bornes en línea, armarios de fusibles, conmutadores, relés

#### Kraftform Kompakt VDE 65 i PZ/S



Code	EAN			mm					
05003445001	104335	# 1		154	6 1/16"				5
05003446001	104342	# 2		154	6 1/16"				5

### Kraftform Kompakt VDE 65 iS PZ/S

- Perfil combinado Pozidriv/ranura
- Con diámetro de varilla reducido y aislamiento de protección integrado
- Permite trabajos de uniones atornilladas incluso en situaciones de gran estrechez
- Permite acceder a elementos de atornillamiento y muelles que se encuentren a gran profundidad y trabajar con los mismos

#### Kraftform Kompakt VDE 65 iS PZ/S



Code	EAN			mm					
05003447001	164018	# 1		154	6 1/16"				5
05003448001	164025	# 2		154	6 1/16"				5

### Kraftform Kompakt VDE 65 iS PZ/S SB



Code	EAN			
	4013288			
05004447001	220936		KK 65 iS PZ/S 1x # 1x154	5
05004448001	220943		KK 65 iS PZ/S 1x # 2x154	5

### Kraftform Kompakt VDE 67 i TORX®



Code	EAN								
	4013288		mm						
05003429001	196491	TX 8	154	6 1/16"					5
05003430001	104243	TX 9	154	6 1/16"					5
05003431001	104250	TX 10	154	6 1/16"					5
05003432001	104267	TX 15	154	6 1/16"					5
05003433001	104274	TX 20	154	6 1/16"					5
05003434001	104281	TX 25	154	6 1/16"					5
05003435001	104298	TX 27	154	6 1/16"					5
05003436001	104304	TX 30	154	6 1/16"					5

### Kraftform Kompakt VDE 67 i TORX® SB



Code	EAN			
	4013288			
05004431001	220950		KK 67 i TORX® 1x TX 10x154	5
05004432001	220967		KK 67 i TORX® 1x TX 15x154	5
05004433001	220974		KK 67 i TORX® 1x TX 20x154	5
05004434001	220981		KK 67 i TORX® 1x TX 25x154	5
05004436001	220998		KK 67 i TORX® 1x TX 30x154	5

### Kraftform Kompakt VDE 67 iS TORX®

- Con diámetro de varilla reducido y aislamiento de protección integrado
- Permite trabajos de uniones atornilladas incluso en situaciones de gran estrechez
- Permite acceder a elementos de atornillamiento y muelles que se encuentren a gran profundidad y trabajar con los mismos



### Kraftform Kompakt VDE 67 iS TORX®



Code	EAN								
	4013288		mm						
05003437001	163981	TX 15	154	6 1/16"					5
05003438001	163998	TX 20	154	6 1/16"					5
05003439001	164001	TX 25	154	6 1/16"					5

### Kraftform Kompakt VDE 68 i



Code	EAN								
	4013288		mm						
05003415001	104175	# 1	154	6 1/16"					5
05003416001	104182	# 2	154	6 1/16"					5

### Kraftform Kompakt VDE 68 iS

- Con diámetro de varilla reducido y aislamiento de protección integrado
- Permite trabajos de uniones atornilladas incluso en situaciones de gran estrechez
- Permite acceder a elementos de atornillamiento y muelles que se encuentren a gran profundidad y trabajar con los mismos

### Kraftform Kompakt VDE 68 iS



Code	EAN								
	4013288		mm						
05003417001	163967	# 1	154	6 1/16"					5
05003418001	163974	# 2	154	6 1/16"					5

### Kraftform Kompakt VDE 64 i



	EAN							
Code	4013288	mm	mm					
05003420001	104199	2,5	154	6 1/16"				5
05003421001	104205	3,0	154	6 1/16"				5
05003422001	104212	4,0	154	6 1/16"				5
05003423001	104229	5,0	154	6 1/16"				5
05003424001	104236	6,0	154	6 1/16"				5

### Kraftform Kompakt VDE 64 i SB



	EAN							
Code	4013288		mm					
05004420001	221001		KK 64 i 1x 2.5x154					5
05004421001	221018		KK 64 i 1x 3.0x154					5
05004422001	221025		KK 64 i 1x 4.0x154					5
05004423001	221032		KK 64 i 1x 5.0x154					5
05004424001	221049		KK 64 i 1x 6.0x154					5

### Kraftform Kompakt 96 VK 6,3

Llave de armario de conmutación con refuerzo de fibra de vidrio. Varilla para el sistema de mango Kraftform Kompakt/varillas intercambiables, para un cambio ultrarrápido de la varilla sin herramienta especial. Con cuadrado interior.

### Kraftform Kompakt 96 VK 6,3

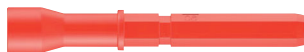

	EAN							
Code	4013288	mm	mm					
05003460001	105349	6,3	89	3 9/16"				5

### Kraftform Kompakt 97 VK 8,1

- Llave de armario de distribución Kraftform Kompakt de 8,1 mm

### Kraftform Kompakt 97 VK 8,1

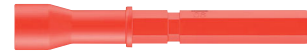

	EAN							
Code	4013288	mm	mm					
05003461001	105370	8,1	89	3 9/16"				5

### Kraftform Kompakt 98 DK

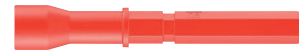

	EAN							
Code	4013288		mm					
05003462001	105356		89	3 9/16"				5

### Kraftform Kompakt 99 FL

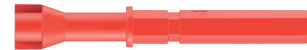

	EAN							
Code	4013288		mm					
05003463001	105363		89	3 9/16"				5

### Kraftform – Serie 1000 VDE

Destornillador Kraftform VDE de alta calidad. Con un mango Kraftform multicomponente para un trabajo rápido y confortable. La punta Black Point de Wera así como un proceso de endurecimiento sofisticado garantizan una larga duración de servicio de la punta, una mayor protección anticorrosiva así como una gran exactitud del ajuste. La herramienta ha sido probada en un 100 % según IEC 60900 a 10.000 voltios para un trabajo seguro bajo la tensión máxima permitida de 1.000 voltios.

El sistema hexagonal anti-rodadura en el mango evita que la herramienta ruede del puesto de trabajo. Marcación en el mango para encontrar y ordenar la herramienta más fácilmente.

- Destornillador aislado para un trabajo seguro bajo tensiones de hasta los 1.000 voltios
- Prueba individual
- Mango multicomponente Kraftform para un trabajo rápido y confortable
- Con marcación del tamaño en el mango para encontrar y ordenar la herramienta más fácilmente
- La punta Wera Black Point ofrece un alojamiento preciso y una mayor protección anticorrosiva

### 1060 i Destornillador de ranura Kraftform de aislamiento VDE



	EAN							
Code	4013288	mm	mm	mm	mm			
05051580001	222268	0,4	2,5	80	81	3/32"	3 1/8"	10
05051582001	222275	0,6	3,5	100	81	9/64"	4"	10
05051583001	222282	0,8	4,0	100	98	5/32"	4"	10
05051587001	222299	1,0	5,5	125	98	7/32"	5"	10

### 1062 i PH Destornillador Kraftform de ranura en cruz con aislamiento VDE



	EAN							
Code	4013288		mm	mm				
05051601001	222220	PH 1	80	98	3 1/8"			5
05051603001	222237	PH 2	100	105	4"			5

### 1065 i PZ Destornillador Kraftform de ranura en cruz con aislamiento VDE



	EAN						
Code	4013288		mm	mm			
05051611001	222244	PZ 1	80	98	3 1/8"		5
05051613001	222251	PZ 2	100	105	4"		5

### 1060 i/1062 i/6 Juego de destornilladores Kraftform VDE

Juego de destornilladores de alta calidad Kraftform VDE. Mango Kraftform multicomponente para un trabajo rápido y confortable. La punta Wera Black Point así como un proceso de endurecimiento sofisticado garantizan una larga durabilidad de la punta, además una mayor protección anticorrosiva y gran exactitud de ajuste. Han sido probados en un 100 % a 10.000 voltios para un trabajo seguro bajo la tensión máxima permitida de 1.000 voltios. El sistema hexagonal anti-rodadura en el mango evita que la herramienta ruede del puesto de trabajo. Marcación en el mango para encontrar y ordenar la herramienta más fácilmente.

### 1060 i/1062 i/6 Juego de destornilladores Kraftform VDE



Code	EAN							
05051575001	222381							1

### 1060 i/1065 i/6 Juego de destornilladores Kraftform VDE



Code		EAN		
		4013288		
05051576001	222374			1
			<b>1065 i PZ VDE</b> 1x PZ 1x80; 1x PZ 2x100	
			<b>1060 i VDE</b> 1x 0,4x2,5x80; 1x 0,6x3,5x100; 1x 0,8x4,0x100; 1x 1,0x5,5x125	

### 410 i VDE B Destornillador adaptador de mango en T para llaves de vaso de 3/8" con aislamiento VDE

La forma del mango transversal permite la transmisión de pares de apriete y desapriete especialmente altos. La geometría ergonómica del mango rellena toda la mano de forma completa, y los dedos se alojan fijamente en los encajes suavemente redondeados del mango. Así se garantiza una transmisión de la fuerza óptima y ergonómica.

La herramienta ha sido probada en un 100 % según IEC 60900 a 10.000 voltios para un trabajo seguro bajo la tensión máxima permitida de 1.000 voltios. Solo se permite para el uso con vasos de punta VDE de 3/8" y llaves de vaso de las series Wera Zyklop VDE 8740, 8760, 8767, 8790. El mango lleva un forro que protege incluso las superficies delicadas ante posibles daños.

- Destornillador VDE de mango en T de 3/8" para una transmisión de pares de apriete y desapriete especialmente altos
- El mango transversal bicomponente es muy ergonómico ya que gracias a sus encajes para los dedos y su tacto agradable permite una transmisión muy alta de la fuerza y al mismo tiempo un trabajo aliviado y libre de fatigas
- Se trata de una herramienta probada en un 100 % según IEC 60900 para un trabajo seguro hasta una tensión de 1.000 voltios
- Solamente se permite su utilización con vasos de punta VDE de 3/8" y llaves de vaso de las series Zyklop VDE de Wera 8740, 8760, 8767, 8790.

### 410 i VDE B Destornillador adaptador de mango en T para llaves de vaso de 3/8" con aislamiento VDE

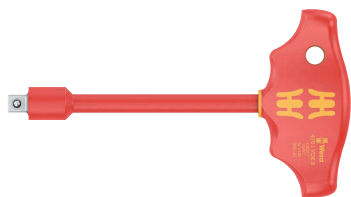

Code		EAN						
		4013288		mm	mm	mm		
05005120001	222664	3/8"	130	49	99	5 1/8"		1

### 8100 SB VDE 1 Juego de carraca Zyklop, aislado, con palanca de inversión, con arrastre de 3/8", métrico

Un juego increíblemente compacto que ofrece mucha herramienta en un espacio sumamente reducido. La carraca, los vasos y las prolongaciones han sido probados individualmente pieza por pieza según la norma IEC 60900 a 10.000 voltios para garantizar un trabajo seguro bajo la tensión permitida de 1.000 voltios. La caja de material textil es sumamente robusta, tiene una gran durabilidad y se puede colocar de forma vertical para un mejor almacenaje en la estantería del taller. El material textil exterior ofrece una protección adicional de las superficies encima de las cuales se coloca la caja. El volumen y el peso son mínimos para facilitar así la movilidad del usuario. Dispone de un mecanismo de giro fácil y suave que permite guardar de forma segura y sin posibilidad de soltarse los vasos Zyklop VDE y además facilita su extracción.

- Carraca Zyklop, vasos y prolongaciones aislados y probados 100% pieza por pieza para un trabajo seguro hasta 1.000 voltios
- Carraca con dentado fino de 80 dientes para un ángulo de recuperación muy corto de 4,5°
- Un diseño extremadamente delgado con una zona de agarre blanda y ergonómica para un trabajo fácil y cómodo incluso en espacios de montaje muy estrechos
- Una caja de material textil robusta y extremadamente compacta con unos depósitos para los vasos que gracias a un mecanismo giratorio garantizan una sujeción segura y una extracción fácil de los vasos
- Las herramientas y el estuche de material textil protegen superficies delicadas, el estuche es compatible con el sistema Wera 2go

### 8100 SB VDE 1 Juego de carraca Zyklop, aislado, con palanca de inversión, con arrastre de 3/8", métrico



Code		EAN		
		4013288		
05004970001	190970			1
			<b>8007 B VDE</b> 1x 3/8"x222,0	
			<b>8790 B VDE</b> 1x 6,0x46,0; 1x 7,0x46,0; 1x 8,0x46,0; 1x 9,0x46,0; 1x 10,0x46,0; 1x 11,0x46,0; 1x 12,0x46,0; 1x 13,0x46,0; 1x 14,0x46,0; 1x 15,0x46,0; 1x 16,0x46,0; 1x 17,0x46,0; 1x 18,0x46,0; 1x 19,0x46,0	
			<b>8794 SB VDE</b> 1x 3/8"x91,0	
			<b>8794 LB VDE</b> 1x 3/8"x166,0	

## Belt B VDE 1 Juego de vasos con punta Zyklop TORX® hexágono interior, con función de retención, de arrastre de 3/8"

10 vasos con punta Zyklop, con arrastre de 3/8", aislados, probados individualmente uno por uno en un 100 % según la norma IEC 60900. Con seguridad elevada gracias al aislamiento bicomponente con la camisa interior amarilla de aislamiento y la capa exterior roja de aislamiento. En el caso eventual de un daño de la capa exterior roja VDE, queda visible la capa interior amarilla. Con función de retención para tornillos TORX® según las especificaciones de Acument Intellectual Properties, o con función de retención para tornillos de hexágono interior.

Correa textil robusta (Belt) en el típico diseño de Wera con 10 vasos de punta VDE en un espacio sumamente compacto. El mecanismo de giro de funcionamiento suave permite un depósito seguro y una extracción muy fácil de los vasos. Incluye un mosquetón para la fijación en la trabilla del cinturón o en un bolso. La parte posterior de fieltro y la cinta autoadhesiva sirven para una fijación fácil, por ejemplo en la pared, en la estantería, en el carro del taller o en los elementos del sistema de transporte de útiles Wera 2go.

La función de retención que lleva este vaso de punta VDE de 3/8" permite un trabajo en uniones atornilladas especialmente cómodo ya que reduce el riesgo de que se pierda el tornillo al desplazarlo hacia la pieza de trabajo. Con seguridad elevada gracias al aislamiento bicomponente con la camisa interior amarilla de aislamiento y la capa exterior roja de aislamiento. En el caso eventual de un daño de la capa exterior roja VDE, queda visible la capa interior amarilla. Herramienta comprobada individualmente una por una en un 100 % según IEC 60900 a una tensión de 10.000 voltios para garantizar un trabajo seguro a la tensión permitida de 1.000 voltios.

- Juego de vasos de 10 piezas en una correa textil robusta, con un arrastre de 3/8"
- El mecanismo de giro fácil y suave permite una sujeción segura así como una extracción muy sencilla de la herramienta
- Vaso de punta extremadamente corto y compacto de 3/8" para un trabajo fácil también en entornos de montaje muy estrechos
- La función de retención sostiene los tornillos de forma segura en la herramienta
- Herramienta comprobada individualmente en un 100 % según IEC 60900 a una tensión de 10.000 voltios para garantizar un trabajo seguro a la tensión permitida de 1.000 voltios
- Adecuada para sujetarla en la pared, la estantería, el carro de herramientas o el sistema de transporte de herramientas Wera 2go

## Belt B VDE 1 Juego de vasos con punta Zyklop TORX® hexágono interior, con función de retención, de arrastre de 3/8"



Code	EAN		
05004930001	4013288 210234		1
		8767 B VDE HF 1x TX 20x55,0; 1x TX 25x55,0; 1x TX 27x55,0; 1x TX 30x55,0; 1x TX 40x55,0; 1x TX 45x59,0	
		8740 B VDE HF 1x 4,0x55,0; 1x 5,0x55,0; 1x 6,0x55,0; 1x 8,0x59,0	
		Belt B VDE 0/10 1x 71,0x209,0	
		K30 1x 30,0x200,0	

## 8007 B VDE Carraca Zyklop, aislada, con palanca de inversión, con arrastre de 3/8"

- Carraca Zyklop aislada y probada 100% pieza por pieza para un trabajo seguro hasta 1.000 voltios
- Dentado fino de 80 dientes para un ángulo de recuperación muy corto de tan solo 4,5°
- Un diseño extremadamente delgado con una zona de agarre blanda y ergonómica para un trabajo fácil y cómodo incluso en espacios de montaje muy estrechos
- Un bloqueo y desbloqueo seguro de los vasos por medio de un pulsador, un cambio del sentido de giro muy cómodo gracias a la palanca de conmutación
- La camisa de plástico protege la superficie del útil ante posibles daños

## 8007 B VDE Carraca Zyklop, aislada, con palanca de inversión, con arrastre de 3/8"

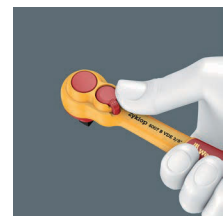

Code	EAN					
05004966001	4013288 190963	3/8"	222,0			3

### 8790 B Llave de vaso Zyklop VDE, aislada, con arrastre de 3/8"

- Herramienta probada de forma individual pieza por pieza según la norma IEC 60900 bajo 10.000 voltios
- Una mayor seguridad gracias al aislamiento bicomponente que incluye la camisa interna de aislamiento de color amarillo debajo de la capa exterior de aislamiento de color rojo
- La camisa de plástico protege la superficie del útil ante posibles daños

### 8790 B Llave de vaso Zyklop VDE, aislada, con arrastre de 3/8"



Code	EAN	mm	mm	mm	mm		
05004950001	192936	6,0	46,0	14,8	23,0		1
05004951001	192943	7,0	46,0	15,7	23,0		1
05004952001	192950	8,0	46,0	17,0	23,0		1
05004953001	192967	9,0	46,0	18,2	23,0		1
05004954001	192974	10,0	46,0	19,4	23,0		1
05004955001	192981	11,0	46,0	20,7	23,0		1
05004956001	192998	12,0	46,0	23,0	23,0		1
05004957001	193001	13,0	46,0	23,0	23,0		1
05004958001	193018	14,0	46,0	24,7	23,0		1
05004959001	193025	15,0	46,0	26,0	23,0		1
05004960001	193032	16,0	46,0	26,8	23,0		1
05004961001	193049	17,0	46,0	29,0	23,0		1
05004962001	193056	18,0	46,0	29,6	23,0		1
05004963001	193063	19,0	46,0	30,7	23,0		1

### 8767 B VDE HF Vaso con punta Zyklop TORX®, aislada, con arrastre de 3/8" con función de retención

- La función de retención sostiene los tornillos de forma segura en la herramienta
- Vaso de punta extremadamente corto y compacto de 3/8" para un trabajo fácil también en entornos de montaje muy estrechos

### 8767 B VDE HF Vaso con punta Zyklop TORX®, aislada, con arrastre de 3/8" con función de retención



Code	EAN	mm	mm	mm		
05004920001	210173	TX 20	55,0	23,0	9,0	1
05004921001	210180	TX 25	55,0	23,0	9,0	1
05004922001	210197	TX 27	55,0	23,0	9,0	1
05004923001	210203	TX 30	55,0	23,0	9,0	1
05004924001	210210	TX 40	55,0	23,0	9,0	1
05004925001	210227	TX 45	59,0	23,0	13,0	1

### 8740 B VDE HF Zyklop vaso con punta hexagonal, aislado, con arrastre de 3/8" con función de retención

- La función de retención sostiene los tornillos de forma segura en la herramienta
- Vaso de punta extremadamente corto y compacto de 3/8" para un trabajo fácil también en entornos de montaje muy estrechos

### 8740 B VDE HF Zyklop vaso con punta hexagonal, aislado, con arrastre de 3/8" con función de retención



Code	EAN	mm	mm	mm	mm		
05004900001	210135	4,0	55,0	23,0	9,0		1
05004901001	210142	5,0	55,0	23,0	9,0		1
05004902001	210159	6,0	55,0	23,0	9,0		1
05004903001	210166	8,0	59,0	23,0	13,0		1

### 8760 B VDE XZN Zyklop vaso con punta, aislado, con arrastre de 3/8", para tornillos multi-caras XZN

- Vaso de punta extremadamente corto y compacto de 3/8" para un trabajo fácil también en entornos de montaje muy estrechos

### 8760 B VDE XZN Zyklop vaso con punta, aislado, con arrastre de 3/8", para tornillos multi-caras XZN



Code	EAN	mm	mm	mm		
05004940001	211453	M 8	59,0	23,0	13,0	1
05004941001	211460	M 10	59,0	23,0	13,0	1
05004942001	211477	M 12	59,0	23,0	13,0	1



### 8794 LB VDE prolongación Zyklop, aislada, larga, de 3/8"

- Prolongación VDE Zyklop de 3/8" pulgadas
- Herramienta probada de forma individual pieza por pieza según la norma IEC 60900 bajo 10.000 voltios
- Una mayor seguridad gracias al aislamiento bicomponente que incluye la camisa interna de aislamiento de color amarillo debajo de la capa exterior de aislamiento de color rojo
- La camisa de plástico protege la superficie del útil ante posibles daños
- Versión larga

### 8794 LB VDE prolongación Zyklop, aislada, larga, de 3/8"



	EAN	⊗	⊥						
Code	4013288	⊗	⊥	mm					
05004965001	190956	3/8"	166,0						1

### 8794 SB VDE prolongación Zyklop, aislada, corta, de 3/8"

- Versión corta

### 8794 SB VDE prolongación Zyklop, aislada, corta, de 3/8"



	EAN	⊗	⊥						
Code	4013288	⊗	⊥	mm					
05004964001	190949	3/8"	91,0						1

### Belt B VDE, Soporte porta vasos de 10 piezas, sin útiles

- Correa textil vacía para depositar 10 llaves de vaso VDE o vasos de punta de inserción de 3/8"
- Viene con un mosquetón
- El mecanismo de giro fácil y suave permite una sujeción segura así como una extracción muy sencilla de la herramienta
- Adecuada para sujetarla en la pared, la estantería, el carro de herramientas o el sistema de transporte de herramientas Wera 2go



### Belt B VDE, Soporte porta vasos de 10 piezas, sin útiles



Code	EAN		
05003982001	4013288		1
	210913	Belt B VDE 0/10 1x 71,0x209,0	
		K30 1x 30,0x200,0	

### 6004 Joker VDE 4 Juego de llaves de boca autoajustantes de aislamiento VDE Set 1

Herramienta probada en un 100 % según IEC 60900 a 10.000 V para un trabajo seguro bajo la tensión permitida de 1.000 V. La llave de boca VDE ajustable acciona todos los tamaños de hexágono dentro del área de medición de forma continua y automática – tanto métrico como en pulgadas. El mecanismo de palanca integrado aprisiona el tornillo hexagonal – o la tuerca hexagonal – entre sus mordazas, lo cual reduce claramente el riesgo de un resbalamiento y de daños. La función de carraca permite un trabajo de atornillar rápido y sin interrupciones ni cambio de agarre. Gracias a la utilización de los ángulos prismáticos se logra realizar un ángulo de retorno de tan sólo 30°.

La construcción de un solo brazo en combinación con la función de carraca y el ángulo prismático, facilita el trabajo incluso en espacios de montaje muy estrechos. Gracias al aislamiento bicomponente del material sintético, la Joker 6004 VDE dispone de un agarre hápticamente muy agradable. El sistema de protección antirresbalamiento en el extremo delantero del mango aumenta la seguridad del útil. Además existe una seguridad adicional gracias a la función de corredera para una apertura segura y sin contacto de las mordazas no aisladas.

- El estuche compacto de material textil con cuatro Joker 6004 VDE ajustables, abarca todas las cotas tanto métricas como en pulgadas, dentro del área correspondiente de aplicación de 7 a 19 mm, o de 1/4" a 3/4"

### 6004 Joker VDE 4 Juego de llaves de boca autoajustantes de aislamiento VDE Set 1



Code	EAN		
05020170001	221803		1
		<b>6004 Joker VDE XS</b> 1x 7-10 (1/4"-3/8")x119	
		<b>6004 Joker VDE S</b> 1x 10-13 (3/16"-1/2")x155	
		<b>6004 Joker VDE M</b> 1x 13-16 (1/2"-5/8")x190	
		<b>6004 Joker VDE L</b> 1x 16-19 (5/8"-3/4")x226	
		<b>Cinta autoadhesiva 120</b> 1x 50,0x120,0	

### 6004 Joker VDE Llave de boca autoajustante de aislamiento VDE

Herramienta probada en un 100 % según IEC 60900 a 10.000 V para un trabajo seguro bajo la tensión permitida de 1.000 V. La llave de boca VDE ajustable acciona todos los tamaños de hexágono dentro del área de medición de forma continua y automática – tanto métrico como en pulgadas. El mecanismo de palanca integrado aprisiona el tornillo hexagonal – o la tuerca hexagonal – entre sus mordazas, lo cual reduce claramente el riesgo de un resbalamiento y de daños. La función de carraca permite un trabajo de atornillar rápido y sin interrupciones ni cambio de agarre. Gracias a la utilización de los ángulos prismáticos se logra realizar un ángulo de retorno de tan sólo 30°. La construcción de un solo brazo en combinación con la función de carraca y el ángulo prismático, facilita el trabajo incluso en espacios de montaje muy estrechos. Gracias al aislamiento bicomponente del material sintético, la Joker 6004 VDE dispone de un agarre hápticamente muy agradable. El sistema de protección antirresbalamiento en el extremo delantero del mango aumenta la seguridad del útil. Además existe una seguridad adicional gracias a la función de corredera para una apertura segura y sin contacto de las mordazas no aisladas.

- La Joker 6004 VDE es ajustable y abarca todas las cotas tanto métricas como en pulgadas, dentro del área correspondiente de aplicación
- Herramienta probada individualmente en un 100 % con mangos aislados para un trabajo seguro hasta 1.000 Volt con sistema contra el resbalamiento y la función de corredera para una apertura de las mordazas no aisladas sin contacto y de forma segura
- Un agarre automático y continuo de tornillos y tuercas hexagonales
- Durante la acción del agarre, el mecanismo de palanca evita resbalamientos y daños
- Un trabajo de atornillar rápido y continuado sin tener que interrumpirlo al reposicionar la llave gracias a la función mecánica de carraca
- Un ángulo de retorno de tan solo 30° gracias al posicionamiento en los prismas angulares dentro de la boca

### 6004 Joker VDE XS Llave de boca autoajustante de aislamiento VDE

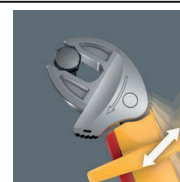

Code	EAN						
05020150001 <sup>1)</sup>	221797	7-10	1/4"-3/8"	119	7,7		3

### 6004 Joker VDE S Llave de boca autoajustante de aislamiento VDE

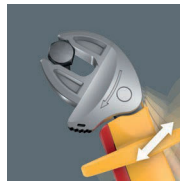

Code	EAN	mm	mm	mm		
05020151001 <sup>1)</sup>	221766	10-13	7/16"-1/2"	155	10	3

### 6004 Joker VDE M Llave de boca autoajustante de aislamiento VDE



Code	EAN	mm	mm	mm		
05020152001 <sup>1)</sup>	221780	13-16	1/2"-5/8"	190	12,4	3

### 6004 Joker VDE L Llave de boca autoajustante de aislamiento VDE

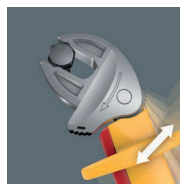

Code	EAN	mm	mm	mm		
05020153001 <sup>1)</sup>	221773	16-19	5/8"-3/4"	226	14	3

### 400 i Hex Destorpar aislado según VDE

"Destorpar" VDE de Wera con par de apriete fijo para tornillos de hexágono interior. Protegido contra manipulaciones. El robusto acoplamiento a fricción emite una señal de salto claramente audible y palpable cuando se alcanza el par de giro preajustado. Ahora, exceder el apriete más allá del par ajustado ya no es posible. El par de aflojado es siempre mayor que el par de apriete ajustado. De esta forma, en la mayoría de los casos no se necesitan otras herramientas adicionales para aflojar uniones atornilladas.

La forma del mango de esta herramienta ocupa completamente toda la mano, y los dedos se alojan suavemente dentro de las molduras redondeadas. De esta forma se garantiza una transmisión de la fuerza óptima y de forma ergonómica. Es una herramienta probada en un 100 %, pieza por pieza, según la norma IEC 60900, a 10.000 voltios para un trabajo seguro bajo la tensión permitida de 1.000 voltios.

- "Destorpar" VDE de mango en "T", probado pieza por pieza, para un trabajo seguro bajo una tensión de hasta 1.000 voltios
- El mango en "T" es ideal para la transmisión de pares de apriete controlados así como de altos pares de aflojado
- El trabajo en uniones atornilladas está libre de errores gracias al acoplamiento a fricción limitado que no se puede exceder, así como a una transmisión exacta del par de giro
- Se oye y se palpa claramente el sobre-encastre tan pronto se alcanza el par de apriete preajustado
- Protegido contra manipulaciones del valor de apriete preajustado



### 400 i Hex Destorpar aislado según VDE

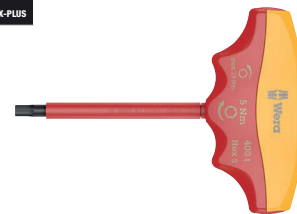

Code	EAN	mm	Nm	mm	mm	mm	mm	
05004980001	206398	4,0	5,0	90	48	100	3 1/2"	1
05004981001	206114	5,0	5,0	90	48	100	3 1/2"	1





# Las carracas y los accesorios

## Zyklop Speed - increíblemente veloz e increíblemente flexible

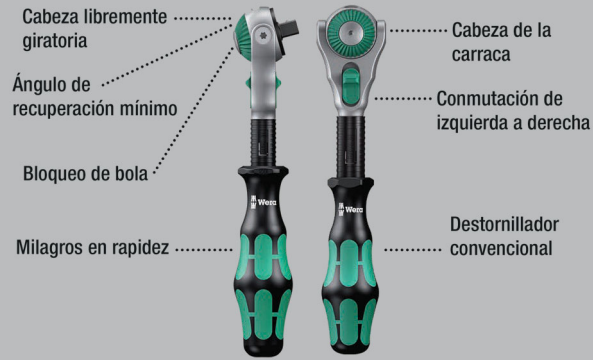

Una configuración del juego increíblemente compacta que ofrece muchísima herramienta en muy poco espacio. Se obtiene una sensación completamente nueva con relación a esta clase de juegos de carraca gracias a las novedosas cajas de material textil sumamente robustas y duraderas que además se pueden posicionar de forma vertical para conseguir un mayor orden en la estantería del taller. El material exterior textil de la caja ofrece además una protección adicional de las superficies. Peso y volumen son mínimos lo que facilita la movilidad para el usuario. Con sistema de búsqueda de herramienta "Take it easy": marcas de color según el tamaño.

- Juego de carraca, 42 piezas, en resistente caja robusta de material textil
- Cabeza de carraca libremente giratoria con 5 posiciones definidas
- Vasos de punta con las ventajas de la tecnología de Wera
- Vasos de punta TORX®, hexágono interior y hexágono exterior con función de retención para tornillos / tuercas
- Con sistema de búsqueda de herramienta "Take it easy": marca los tamaños con ayuda de colores
- Adecuado para Wera 2go

## 8100 SA All-in Juego de carraca Zyklop Speed, cuadradillo de 1/4", con función de retención, métrico



Code	EAN		
05003755001	4013288 190994		1
		8000 A 1x 1/4"x152,0	
		8796 LA 1x 1/4"x150,0	
		8794 A 1x 1/4"x56,0	
		8790 HMA HF 1x 4,0x23,0; 1x 4,5x23,0; 1x 5,0x23,0; 1x 5,5x23,0; 1x 6,0x23,0; 1x 7,0x23,0; 1x 8,0x23,0; 1x 9,0x23,0; 1x 10,0x23,0; 1x 11,0x23,0; 1x 12,0x23,0; 1x 13,0x23,0; 1x 14,0x23,0	
		8767 A HF 1x TX 8x28,0; 1x TX 9x28,0; 1x TX 10x28,0; 1x TX 15x28,0; 1x 3,7x3,7xTX 20x28,0; 1x 4,1x4,1xTX 25x28,0; 1x 4,8x4,8xTX 27x28,0; 1x 5,4x5,4xTX 30x28,0; 1x 6,5x6,5xTX 40x28,0	
		8740 A 1x 2,0x28,0; 1x 2,5x28,0	
		8740 A HF 1x 3,0x28,0; 1x 4,0x28,0; 1x 5,0x28,0; 1x 6,0x28,0; 1x 7,0x28,0; 1x 8,0x28,0	
		8751 A 1x PH 1x28,0; 1x PH 2x28,0; 1x PH 3x28,0	
		8755 A 1x PZ 1x28,0; 1x PZ 2x28,0; 1x PZ 3x28,0	
		8700 A FL 1x 0,8x5,5x28,0; 1x 1,2x6,5x28,0	
		ME1 1x 14,0x43,0	

### 8100 SA 6 Juego de carraca Zyklop Speed, cuadradillo de 1/4", métrico

- Cabeza de carraca libremente giratoria con 5 posiciones definidas
- Con dentado fino de 72 dientes
- Ángulo de retorno de tan sólo 5°
- Casquillo de giro libre para altas velocidades de trabajo
- Con sistema de búsqueda de herramienta "Take it easy": marca los tamaños con ayuda de colores
- Caja compacta de material textil, de gran robustez, con un peso y un volumen mínimos.

### 8100 SA 6 Juego de carraca Zyklop Speed, cuadradillo de 1/4", métrico



Code	EAN		
05004016001	174000		1
		□ 8000 A 1x 1/4"x152,0	
		● 8790 HMA 1x 5,0x23,0; 1x 5,5x23,0; 1x 6,0x23,0; 1x 7,0x23,0; 1x 8,0x23,0; 1x 10,0x23,0; 1x 11,0x23,0; 1x 12,0x23,0; 1x 13,0x23,0	
		■ 8794 LA 1x 1/4"x150,0	
		■ 8794 A 1x 1/4"x56,0	
		● 8784 A1 1x 1/4"x1/4"x37,0	
		+ 851/4 TZ PH 1x PH 1x50; 1x PH 2x50; 1x PH 3x50	
		+ 855/4 TZ PZ 1x PZ 1x50; 1x PZ 2x50	
		* 867/4 Z TORX® 1x TX 10x50; 1x TX 15x50; 1x TX 20x50; 1x TX 25x50; 1x TX 27x50; 1x TX 30x50	
		○ 840/4 Z Hex-Plus 1x 3,0x50; 1x 4,0x50; 1x 5,0x50; 1x 6,0x50	

### 8100 SA 9 Juego de carraca Zyklop Speed, cuadradillo de 1/4", imperial



Code	EAN		
05004019001	173843		1
		□ 8000 A 1x 1/4"x152,0	
		● 8790 HMA 1x 3/16"x23,0; 1x 7/32"x23,0; 1x 1/4"x23,0; 1x 9/32"x23,0; 1x 5/16"x23,0; 1x 11/32"x23,0; 1x 3/8"x23,0; 1x 7/16"x23,0; 1x 1/2"x23,0	
		■ 8794 LA 1x 1/4"x150,0	
		■ 8794 A 1x 1/4"x56,0	
		● 8784 A1 1x 1/4"x1/4"x37,0	
		+ 851/4 TZ PH 1x PH 1x50; 1x PH 2x50; 1x PH 3x50	
		+ 855/4 TZ PZ 1x PZ 1x50; 1x PZ 2x50	
		* 867/4 Z TORX® 1x TX 10x50; 1x TX 15x50; 1x TX 20x50; 1x TX 25x50; 1x TX 27x50; 1x TX 30x50	
		○ 840/4 Z Hex-Plus 1x 5/32"x50; 1x 3/16"x50; 1x 7/32"x50; 1x 1/4"x50	

### Kraftform Kompakt Zyklop MS1 Metal/Speed 1/4"

- Carraca Zyklop Speed increíblemente veloz con cabeza libremente giratoria y 5 fijaciones definidas
- Carraca Zyklop Metal extremadamente delgada con palanca larga
- Ángulo de retorno de tan sólo 5°
- Un cómodo cambio del sentido de giro gracias a la palanca de conmutación
- El juego viene en una caja robusta de material textil

### Kraftform Kompakt Zyklop MS1 Metal/Speed 1/4"



Code	EAN		
05135949001	4013288 178633		1
		<input type="checkbox"/> 8000 A 1x 1/4"x152,0	
		<input type="checkbox"/> 8004 A 1x 1/4"x141,0	
		<input checked="" type="checkbox"/> <input type="checkbox"/> 8796 LA 1x 1/4"x150,0	
		<input checked="" type="checkbox"/> <input type="checkbox"/> 8794 LA 1x 1/4"x150,0	
		<input checked="" type="checkbox"/> <input type="checkbox"/> 8794 SA 1x 1/4"x75,0	
		<input checked="" type="checkbox"/> <input type="checkbox"/> 8784 A1 1x 1/4"x1/4"x37,0	
		<input checked="" type="checkbox"/> <input type="checkbox"/> 8794 A 1x 1/4"x56,0	
		<input checked="" type="checkbox"/> <input type="checkbox"/> 8795 A 1x 1/4"x35,5	

### 8100 SA 2 Juego de carraca Zyklop Speed, cuadradillo de 1/4", métrico

- Juego de 42 piezas en resistente caja metálica

### 8100 SA 2 Juego de carraca Zyklop Speed, cuadradillo de 1/4", métrico



Code	EAN		
05003533001	4013288 121103		1
		<input type="checkbox"/> 8000 A 1x 1/4"x152,0	
		<input checked="" type="checkbox"/> 8790 HMA 1x 4,0x23,0; 1x 4,5x23,0; 1x 5,0x23,0; 1x 5,5x23,0; 1x 6,0x23,0; 1x 7,0x23,0; 1x 8,0x23,0; 1x 9,0x23,0; 1x 10,0x23,0; 1x 11,0x23,0; 1x 12,0x23,0; 1x 13,0x23,0; 1x 14,0x23,0	
		<input type="checkbox"/> 8789 A 1x 1/4"x110,0	
		<input checked="" type="checkbox"/> <input type="checkbox"/> 8794 A 1x 1/4"x56,0	
		<input checked="" type="checkbox"/> <input type="checkbox"/> 8795 A 1x 1/4"x35,5	
		<input checked="" type="checkbox"/> <input type="checkbox"/> 8784 A1 1x 1/4"x1/4"x37,0	
		<input checked="" type="checkbox"/> <input type="checkbox"/> 8796 SA 1x 1/4"x75,0	
		<input checked="" type="checkbox"/> <input type="checkbox"/> 8796 LA 1x 1/4"x150,0	
		<input checked="" type="checkbox"/> 851/1 Z PH 1x PH 1x25; 1x PH 2x25; 1x PH 3x25	
		<input checked="" type="checkbox"/> 855/1 Z PZ 1x PZ 1x25; 1x PZ 2x25; 1x PZ 3x25	
		<input checked="" type="checkbox"/> 867/1 Z TORX® BO 1x TX 8x25; 1x TX 9x25; 1x TX 10x25; 1x TX 15x25; 1x TX 20x25; 1x TX 25x25; 1x TX 30x25; 1x TX 40x25	
		<input type="checkbox"/> 840/1 Z Hex-Plus 1x 3,0x25; 1x 4,0x25; 1x 5,0x25; 1x 6,0x25; 1x 8,0x25	
		<input checked="" type="checkbox"/> 800/1 Z 1x 0,6x4,5x25; 1x 1,0x5,5x25; 1x 1,2x8,0x25	



### 8100 SA 4 Juego de carraca Zyklop Speed, cuadradillo de 1/4", imperial

- Juego de 41 piezas en resistente caja metálica

### 8100 SA 4 Juego de carraca Zyklop Speed, cuadradillo de 1/4", imperial



Code	EAN			
05003535001	4013288 121127			1
		□	<b>8000 A</b> 1x 1/4"x152,0	
		●	<b>8790 HMA</b> 1x 3/16"x23,0; 1x 7/32"x23,0; 1x 1/4"x23,0; 1x 9/32"x23,0; 1x 5/16"x23,0; 1x 11/32"x23,0; 1x 3/8"x23,0; 1x 7/16"x23,0; 1x 1/2"x23,0; 1x 9/16"x23,0	
		□	<b>8789 A</b> 1x 1/4"x110,0	
		□	<b>8794 A</b> 1x 1/4"x56,0	
		□	<b>8795 A</b> 1x 1/4"x35,5	
		□	<b>8784 A1</b> 1x 1/4"x1/4"x37,0	
		□	<b>8796 SA</b> 1x 1/4"x75,0	
		□	<b>8796 LA</b> 1x 1/4"x150,0	
		+	<b>851/1 Z PH</b> 1x PH 1x25; 1x PH 2x25; 1x PH 3x25	
		+	<b>855/1 Z PZ</b> 1x PZ 1x25; 1x PZ 2x25; 1x PZ 3x25	
		⊗	<b>867/1 Z TORX® BO</b> 1x TX 8x25; 1x TX 9x25; 1x TX 10x25; 1x TX 15x25; 1x TX 20x25; 1x TX 25x25; 1x TX 30x25; 1x TX 40x25	
		○	<b>840/1 Z Hex-Plus</b> 1x 5/64"x25; 1x 3/32"x25; 1x 1/8"x25; 1x 9/64"x25; 1x 5/32"x25; 1x 3/16"x25; 1x 7/32"x25	
		◐	<b>800/1 Z</b> 1x 0,6x4,5x25; 1x 1,0x5,5x25; 1x 1,2x8,0x25	

### 8100 SA/SC 2 Juego de carraca Zyklop Speed, cuadradillo de 1/4" y cuadradillo de 1/2", métrico

- Juego de 43 piezas en resistente caja metálica

### 8100 SA/SC 2 Juego de carraca Zyklop Speed, cuadradillo de 1/4" y cuadradillo de 1/2", métrico



Code	EAN			
05160785001	4013288 126610			1
		□	<b>8000 A</b> 1x 1/4"x152,0	
		●	<b>8790 HMA</b> 1x 4,0x23,0; 1x 4,5x23,0; 1x 5,0x23,0; 1x 5,5x23,0; 1x 6,0x23,0; 1x 7,0x23,0; 1x 8,0x23,0; 1x 9,0x23,0; 1x 10,0x23,0; 1x 12,0x23,0; 1x 13,0x23,0	
		□	<b>8784 A1</b> 1x 1/4"x1/4"x37,0	
		□	<b>8796 LA</b> 1x 1/4"x150,0	
		□	<b>8000 C</b> 1x 1/2"x277,0	
		●	<b>8790 HMC</b> 1x 13,0x37,0; 1x 14,0x37,0; 1x 15,0x37,0; 1x 16,0x37,0; 1x 17,0x37,0; 1x 18,0x37,0; 1x 19,0x37,0; 1x 21,0x37,0; 1x 22,0x37,0; 1x 24,0x37,0	
		□	<b>8796 LC</b> 1x 1/2"x250,0	
		●	<b>816 R</b> 1x 1/4"x119	
		◐	<b>800/4 Z</b> 1x 1,0x5,5x89	
		○	<b>840/4 Z Hex-Plus</b> 1x 3,0x89; 1x 4,0x89; 1x 5,0x89; 1x 6,0x89	
		+	<b>851/4 Z PH</b> 1x PH 1x89; 1x PH 2x89; 1x PH 3x89	
		+	<b>855/4 Z PZ</b> 1x PZ 1x89; 1x PZ 2x89; 1x PZ 3x89	
		⊗	<b>867/4 Z TORX® BO</b> 1x TX 10x89; 1x TX 15x89; 1x TX 20x89; 1x TX 25x89; 1x TX 30x89	

## Kraftform Kompakt Zyklop Speed

- Bolso plegable para sujetar en el cinturón

### Kraftform Kompakt Zyklop Speed



Code	EAN		
05051045001	155313		1
		<input type="checkbox"/> <b>8000 A</b> 1x 1/4"x152,0	
		<input checked="" type="checkbox"/> <b>8784 A1</b> 1x 1/4"x1/4"x37,0	
		<input checked="" type="checkbox"/> <b>8794 LA</b> 1x 1/4"x150,0	
		<input checked="" type="checkbox"/> <b>851/4 TZ PH</b> 1x PH 1x50; 1x PH 2x50; 1x PH 3x50	
		<input checked="" type="checkbox"/> <b>855/4 TZ PZ</b> 1x PZ 1x50; 1x PZ 2x50	
		<input checked="" type="checkbox"/> <b>867/4 Z TORX®</b> 1x TX 10x50; 1x TX 15x50; 1x TX 20x50; 1x TX 25x50; 1x TX 27x50; 1x TX 30x50	
		<input checked="" type="checkbox"/> <b>800/4 Z</b> 1x 1,0x5,5x50	
		<input checked="" type="checkbox"/> <b>840/4 Z Hex-Plus</b> 1x 3,0x50; 1x 4,0x50; 1x 5,0x50; 1x 6,0x50	
		<input checked="" type="checkbox"/> <b>8790 HMA</b> 1x 5,5x23,0; 1x 6,0x23,0; 1x 7,0x23,0; 1x 8,0x23,0; 1x 10,0x23,0; 1x 12,0x23,0; 1x 13,0x23,0	

## 8000 A Carraca Zyklop Speed, cuadradillo de 1/4"

- Aúna 5 tipos de carraca en una sola
- Construcción de masas de inercia y manguito de giro rápido antideslizante para gran rapidez de trabajo
- Cabeza de carraca libremente giratoria, botón de bloqueo y conmutación de derecha e izquierda
- El dentado fino permite un ángulo de retorno mínimo de tan sólo 5°
- También utilizable como destornillador

### 8000 A Carraca Zyklop Speed, cuadradillo de 1/4"



Code	EAN						
05003500001	121868	1/4"	152,0				1

### 8000 A SB Carraca Zyklop Speed con arrastre de 1/4"



Code	EAN						
05073260001	128034	<input type="checkbox"/>	<b>8000 A</b> 1x 1/4"x152,0				3

## Zyklop Metal cuadradillo pasante

Una conmutación extremadamente suave.

Una sujeción del vaso super-seguro.

Geometría delgada.

La construcción de doble trinquete permite que un dentado de 38 dientes robustos se conviertan en un detando fino de 76 dientes, con un ángulo de retorno de tan sólo 4,7°.

Extremadamente delgada. Una palanca larga.

Carraca forjada enteramente de metal de cromo-molibdeno.

Una configuración del juego increíblemente compacta que ofrece muchísima herramienta en muy poco espacio. Se obtiene una sensación completamente nueva con relación a esta clase de juegos de carraca gracias, a las novedosas cajas de material textil sumamente robustas y duraderas que además se pueden posicionar de forma vertical para conseguir un mayor orden en la estantería del taller. El material exterior textil de la caja ofrece además una protección adicional de las superficies. Peso y volumen son mínimos lo que facilita la movilidad para el usuario. Con sistema de búsqueda de herramienta "Take it easy": marcas de color según el tamaño.

- Carraca extremadamente delgada con palanca larga
- Ángulo de retorno de tan sólo 4,7°
- Conmutación super-suave del cuadradillo pasante imperdible
- Sistema de búsqueda de herramientas "Take it easy"

## 8100 SA 7 Juego de carraca Zyklop Metal, cuadradillo pasante de 1/4", métrico



Code	EAN		
05004017001	4013288 173898		1
		8003 A 1x 1/4"x141,0	
		8790 HMA 1x 5,0x23,0; 1x 5,5x23,0; 1x 6,0x23,0; 1x 7,0x23,0; 1x 8,0x23,0; 1x 10,0x23,0; 1x 11,0x23,0; 1x 12,0x23,0; 1x 13,0x23,0	
		8794 LA 1x 1/4"x150,0	
		8794 A 1x 1/4"x56,0	
		8784 A1 1x 1/4"x1/4"x37,0	
		851/1 Z PH 1x PH 1x25; 1x PH 2x25; 1x PH 3x25	
		855/1 Z PZ 1x PZ 1x25; 1x PZ 2x25	
		867/1 TORX® 1x TX 10x25; 1x TX 15x25; 1x TX 20x25; 1x TX 25x25; 1x TX 27x25; 1x TX 30x25	
		840/1 Z Hex-Plus 1x 3,0x25; 1x 4,0x25; 1x 5,0x25; 1x 6,0x25	

## 8100 SA 10 Juego de carraca Zyklop Metal, cuadradillo pasante de 1/4", imperial



Code	EAN		
05004020001	4013288 173904		1
		8003 A 1x 1/4"x141,0	
		8790 HMA 1x 3/16"x23,0; 1x 7/32"x23,0; 1x 1/4"x23,0; 1x 9/32"x23,0; 1x 5/16"x23,0; 1x 11/32"x23,0; 1x 3/8"x23,0; 1x 7/16"x23,0; 1x 1/2"x23,0	
		8794 LA 1x 1/4"x150,0	
		8794 A 1x 1/4"x56,0	
		8784 A1 1x 1/4"x1/4"x37,0	
		851/1 Z PH 1x PH 1x25; 1x PH 2x25; 1x PH 3x25	
		855/1 Z PZ 1x PZ 1x25; 1x PZ 2x25	
		867/1 TORX® 1x TX 10x25; 1x TX 15x25; 1x TX 20x25; 1x TX 25x25; 1x TX 27x25; 1x TX 30x25	
		840/1 Z Hex-Plus 1x 5/32"x25; 1x 3/16"x25; 1x 7/32"x25; 1x 1/4"x25	

## Carraca 8003 A Zyklop Metal, con cuadradillo pasante de 1/4"

- Para llaves de vaso de 1/4" con retención por bola
- Extremadamente delgada. Una palanca larga. Carraca forjada enteramente de metal de cromo-molibdeno.
- Gracias al doble mecanismo de trinquete, los 38 dientes robustos proporcionan el efecto de un dentado fino de 76 dientes con un ángulo de recuperación de 4,7°.
- Conmutación super-suave del cuadradillo pasante imperdible

### Carraca 8003 A Zyklop Metal, con cuadradillo pasante de 1/4"



Code	EAN	Icono	mm	mm	mm	Icono
05004003001	174017	1/4"	141,0	21	22	3

## Zyklop Metal palanca de inversión de giro

Con función segura de bloqueo de vaso.

Geometría delgada.

Extremadamente delgada. Una palanca larga.

Carraca forjada enteramente de metal de cromo-molibdeno.



Un cambio del sentido de giro muy cómodo gracias a la palanca de reenvío.

Un ángulo de recuperación muy pequeño 5°.

Una configuración del juego increíblemente compacta que ofrece muchísima herramienta en muy poco espacio. Se obtiene una sensación completamente nueva con relación a esta clase de juegos de carraca gracias, a las novedosas cajas de material textil sumamente robustas y duraderas que además se pueden posicionar de forma vertical para conseguir un mayor orden en la estantería del taller. El material exterior textil de la caja ofrece además una protección adicional de las superficies. Peso y volumen son mínimos lo que facilita la movilidad para el usuario. Con sistema de búsqueda de herramienta "Take it easy": marcas de color según el tamaño.

- Un cómodo cambio del sentido de giro gracias a la palanca de conmutación
- Carraca extremadamente delgada con palanca larga
- Ángulo de retorno de tan sólo 5°

## 8100 SA 8 Juego de carraca Zyklop Metal, cuadradillo de 1/4" y palanca de inversión de giro, métrico



Code	EAN	Icono	Descripción	Icono
05004018001	173836			1
		□	<b>8004 A</b> 1x 1/4"x141,0	
		●	<b>8790 HMA</b> 1x 5,0x23,0; 1x 5,5x23,0; 1x 6,0x23,0; 1x 7,0x23,0; 1x 8,0x23,0; 1x 10,0x23,0; 1x 11,0x23,0; 1x 12,0x23,0; 1x 13,0x23,0	
		□	<b>8794 LA</b> 1x 1/4"x150,0	
		□	<b>8794 A</b> 1x 1/4"x56,0	
		●	<b>8784 A1</b> 1x 1/4"x1/4"x37,0	
		+	<b>851/1 Z PH</b> 1x PH 1x25; 1x PH 2x25; 1x PH 3x25	
		+	<b>855/1 Z PZ</b> 1x PZ 1x25; 1x PZ 2x25	
		✳	<b>867/1 TORX®</b> 1x TX 10x25; 1x TX 15x25; 1x TX 20x25; 1x TX 25x25; 1x TX 27x25; 1x TX 30x25	
		○	<b>840/1 Z Hex-Plus</b> 1x 3,0x25; 1x 4,0x25; 1x 5,0x25; 1x 6,0x25	

### 8100 SA 11 Juego de carraca Zyklop Metal, cuadradillo de 1/4" y palanca de inversión de giro, imperial



Code	EAN			
05004021001	173850			1
		8004 A	1x 1/4"x141,0	
		8790 HMA	1x 3/16"x23,0; 1x 7/32"x23,0; 1x 1/4"x23,0; 1x 9/32"x23,0; 1x 5/16"x23,0; 1x 11/32"x23,0; 1x 3/8"x23,0; 1x 7/16"x23,0; 1x 1/2"x23,0	
		8794 LA	1x 1/4"x150,0	
		8794 A	1x 1/4"x56,0	
		8784 A1	1x 1/4"x1/4"x37,0	
		851/1 Z PH	1x PH 1x25; 1x PH 2x25; 1x PH 3x25	
		855/1 Z PZ	1x PZ 1x25; 1x PZ 2x25	
		867/1 TORX®	1x TX 10x25; 1x TX 15x25; 1x TX 20x25; 1x TX 25x25; 1x TX 27x25; 1x TX 30x25	
		840/1 Z Hex-Plus	1x 3/32"x25; 1x 3/16"x25; 1x 7/32"x25; 1x 1/4"x25	

### 8100 SA 12 HF Juego de carraca Zyklop Metal, cuadradillo de 1/4" y palanca de inversión de giro, métrico

- Los vasos llevan función de retención para tornillos y tuercas

### 8100 SA 12 HF Juego de carraca Zyklop Metal, cuadradillo de 1/4" y palanca de inversión de giro, métrico



Code	EAN			
05003756001	190987			1
		8004 A	1x 1/4"x141,0	
		8794 LA	1x 1/4"x150,0	
		8794 A	1x 1/4"x56,0	
		8790 HMA HF	1x 5,0x23,0; 1x 5,5x23,0; 1x 6,0x23,0; 1x 7,0x23,0; 1x 8,0x23,0; 1x 10,0x23,0; 1x 11,0x23,0; 1x 12,0x23,0; 1x 13,0x23,0	
		ME1	1x 14,0x43,0	

### Carraca 8004 A Zyklop Metal, cuadradillo de 1/4" y con palanca de inversión de giro

- Un cómodo cambio del sentido de giro gracias a la palanca de conmutación
- Carraca extremadamente delgada con palanca larga
- Ángulo de retorno de tan sólo 5°
- Fijación segura de los vasos

### Carraca 8004 A Zyklop Metal, cuadradillo de 1/4" y con palanca de inversión de giro

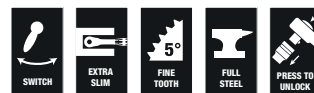

Code	EAN						
05004004001	174024	1/4"	141,0	19	22		3

## 8790 HMA Llave de vaso Zyklop con arrastre de 1/4"

- Llave de vaso Zyklop de 1/4"
- Para el uso manual y a máquina (non impact)
- Con moleteado en la parte posterior para mayor adherencia en la utilización manual
- Con anillo de retención
- Con sistema de búsqueda de herramienta "Take it easy": marca los tamaños con ayuda de colores

### 8790 HMA Llave de vaso Zyklop con arrastre de 1/4"



Code	EAN							
05003501001	120083		4,0		23,0	6,9	13,0	1
05003502001	120106		4,5		23,0	7,5	13,0	1
05003503001	120113		5,0		23,0	8,2	13,0	1
05003504001	120120		5,5		23,0	8,8	13,0	1
05003505001	120137		6,0		23,0	9,4	13,0	1
05003506001	120144		7,0		23,0	11,0	13,0	1
05003507001	120151		8,0		23,0	12,0	13,0	1
05003508001	120090		9,0		23,0	13,0	14,0	1
05003509001	120168		10,0		23,0	14,5	14,5	1
05003510001	120175		11,0		23,0	16,0	15,0	1
05003511001	120182		12,0		23,0	17,0	16,0	1
05003512001	120199		13,0		23,0	18,0	17,0	1
05003513001	120205		14,0		23,0	20,0	18,0	1
05003499001	206862		15,0		23,0	21,5	19,0	1
05003514001	120212			3/16"	23,0	7,5	13,0	1
05003515001	120229			7/32"	23,0	8,8	13,0	1
05003516001	120236			1/4"	23,0	11,0	13,0	1
05003517001	120243			9/32"	23,0	11,0	13,0	1
05003518001	120250			5/16"	23,0	12,0	13,0	1
05003519001	120267			11/32"	23,0	13,0	14,0	1
05003520001	120274			3/8"	23,0	14,5	14,5	1
05003521001	120281			7/16"	23,0	16,0	15,0	1
05003522001	120298			1/2"	23,0	18,0	17,0	1
05003523001	120304			9/16"	23,0	20,0	18,0	1

## 8790 HMA HF Llave de vaso Zyklop con arrastre de 1/4" con función de retención

- Vaso (no de impacto) para la aplicación manual y mecánica
- La función de retención sostiene los tornillos de forma segura en la herramienta
- Con sistema de búsqueda de herramienta "Take it easy": marca los tamaños con ayuda de colores
- Cromo-vanadio, en cromado mate
- Con ranura de retención de bola y moleteado en el extremo posterior para un mejor agarre

### 8790 HMA HF Llave de vaso Zyklop con arrastre de 1/4" con función de retención



Code	EAN							
05003717001	185631		4,0	23,0	7,0	11,0		1
05003718001	185648		4,5	23,0	7,8	11,0		1
05003719001	185655		5,0	23,0	8,9	11,0		1
05003720001	185662		5,5	23,0	9,2	11,0		1
05003721001	185679		6,0	23,0	10,5	11,0		1
05003722001	185686		7,0	23,0	11,9	11,0		1
05003723001	185693		8,0	23,0	12,9	11,0		1
05003724001	185709		9,0	23,0	14,1	12,0		1
05003725001	185716		10,0	23,0	15,6	12,5		1
05003726001	185723		11,0	23,0	17,4	13,0		1
05003727001	185730		12,0	23,0	18,4	14,0		1
05003728001	185747		13,0	23,0	19,5	15,0		1
05003729001	185754		14,0	23,0	20,8	16,0		1
05003010001	206855		15,0	23,0	21,5	18,5		1

### Belt A 1 Juego de llaves de vaso Zyklop, con función de retención, de arrastre de 1/4"

Correa textil robusta (Belt) en el típico diseño de Wera, con 9 vasos, más un extractor de tuercas, todo en un espacio muy reducido. El mecanismo de giro fácil y suave permite una sujeción segura así como una extracción muy fácil de los vasos. Dispone del sistema de búsqueda de herramienta "Take it easy" con marcación a color según el tamaño – para encontrar la herramienta precisa de forma sencilla y rápida. Incluye un mosquetón para la fijación de la correa en la trabilla del cinturón o en un bolso.

Los vasos disponen de la función de retención para un trabajo de atornillar más cómodo ya que se reduce el riesgo de que se pierda el tornillo al llevarlo hacia la pieza de montaje. Esta correa dispone de una superficie de fieltro en la parte posterior, y con ayuda de cintas autoadhesivas es fácil sujetarla, por ejemplo, en la pared, la estantería, el carro de herramientas o el sistema de transporte de herramientas Wera 2go.

- Juego de vasos de 10 piezas en correa textil robusta, de 1/4"
- Los vasos llevan función de retención para tornillos y tuercas
- El mecanismo de giro fácil y suave permite una sujeción segura así como una extracción muy sencilla de la herramienta
- Con sistema de búsqueda de herramienta "Take it easy": marca los tamaños con ayuda de colores
- Adecuada para sujetarla en la pared, la estantería, el carro de herramientas o el sistema de transporte de herramientas Wera 2go

### Belt A 1 Juego de llaves de vaso Zyklop, con función de retención, de arrastre de 1/4"



Code	EAN		
05003880001	4013288		1
	190758		
		<b>8790 HMA HF</b> 1x 4,0x23,0; 1x 4,5x23,0; 1x 5,0x23,0; 1x 5,5x23,0; 1x 6,0x23,0; 1x 7,0x23,0; 1x 8,0x23,0; 1x 10,0x23,0; 1x 13,0x23,0	
		<b>ME1</b> 1x 14,0x43,0	
		<b>Belt A 0/9</b> 1x 39,0x238,0	
		<b>K30</b> 1x 30,0x200,0	

### Extractor de tuercas

- Extracción fácil de tuercas de los vasos HF de Wera
- Para la extracción fácil de tuercas de las llaves de vaso con función de retención (1/4", 3/8", 1/2")
- Con sistema anti-rodamiento hexagonal para evitar que la herramienta ruede

### Extractor de tuercas



	EAN							
Code	4013288	mm	mm					
05050005001	192554	14,0	43,0					1

### Belt A 4 Juego de vasos de llave Zyklop, de arrastre de 1/4"

- Juego de vasos de 9 piezas en correa textil robusta, de 1/4"
- Para el uso manual y a máquina (non impact)
- El mecanismo de giro fácil y suave permite una sujeción segura así como una extracción muy sencilla de la herramienta
- Con sistema de búsqueda de herramienta "Take it easy": marca los tamaños con ayuda de colores
- Adecuada para sujetarla en la pared, la estantería, el carro de herramientas o el sistema de transporte de herramientas Wera 2go

### Belt A 4 Juego de vasos de llave Zyklop, de arrastre de 1/4"



Code	EAN		
05003883001	4013288		1
	190789		
		<b>8790 HMA</b> 1x 5,0x23,0; 1x 5,5x23,0; 1x 6,0x23,0; 1x 7,0x23,0; 1x 8,0x23,0; 1x 10,0x23,0; 1x 11,0x23,0; 1x 12,0x23,0; 1x 13,0x23,0	
		<b>Belt A 0/9</b> 1x 39,0x238,0	
		<b>K30</b> 1x 30,0x200,0	

### Juego de llaves de vaso en tira magnética A 4 Zyklop, arrastre de 1/4"

Tira magnética de vasos con 9 llaves de vaso manuales y mecánicas (no de impacto), de 1/4". Un mecanismo giratorio suave permite el alojamiento seguro y la fácil extracción de los vasos. Lleva el sistema de búsqueda de herramientas Take it easy con marcas de colores según el tamaño, lo cual permite encontrar la herramienta precisa de forma rápida y fácil.

La tira magnética permite la colocación temporal en superficies metálicas, y gracias a la función Twist to unlock ("gira y desbloquea"), además es posible bloquear y desbloquear los vasos de manera segura.

- Juego de vasos de 9 piezas en una tira magnética para vasos, de 1/4"
- Tira magnética con alojamiento seguro de los vasos, que permite una extracción muy fácil gracias al mecanismo Twist to unlock ("gira y desbloquea"), para colocar en la pared, la estantería o el carro de herramientas de forma temporal
- El mecanismo de giro fácil y suave permite una sujeción segura así como una extracción muy sencilla de la herramienta
- Con el sistema de búsqueda de herramientas "Take it easy": con marcas de colores según el tamaño correspondiente

### Juego de llaves de vaso en tira magnética A 4 Zyklop, arrastre de 1/4"



Code	EAN		
05005400001	4013288 223197		1
		<ul style="list-style-type: none"> <li>● <b>8790 HMA</b> 1x 5,0x23,0; 1x 5,5x23,0; 1x 6,0x23,0; 1x 7,0x23,0; 1x 8,0x23,0; 1x 10,0x23,0; 1x 11,0x23,0; 1x 12,0x23,0; 1x 13,0x23,0</li> </ul>	
		<ul style="list-style-type: none"> <li>● <b>9600</b> 1x 30,0x270,0</li> </ul>	

### Belt A Imperial 1 Juego de vasos de punta Zyklop hexagonal, con función de retención, de arrastre de 1/4"



Code	EAN		
05003884001	4013288 194992		1
		<ul style="list-style-type: none"> <li>○ <b>8740 A</b> 1x 5/64"x28,0; 1x 3/32"x28,0; 1x 7/64"x28,0</li> </ul>	
		<ul style="list-style-type: none"> <li>○ <b>8740 A HF</b> 1x 1/8"x28,0; 1x 9/64"x28,0; 1x 5/32"x28,0; 1x 3/16"x28,0; 1x 7/32"x28,0; 1x 1/4"x28,0</li> </ul>	
		<b>Belt A 0/9</b> 1x 39,0x238,0	
		<b>K30</b> 1x 30,0x200,0	

### Juego de llaves de vaso Zyklop en tira magnética A Imperial 1, arrastre de 1/4", en pulgadas

Tira magnética de vasos con 9 llaves de vaso manuales y mecánicas (no de impacto), de 1/4". Un mecanismo giratorio suave permite el alojamiento seguro y la fácil extracción de los vasos. Lleva el sistema de búsqueda de herramientas Take it easy con marcas de colores según el tamaño, lo cual permite encontrar la herramienta precisa de forma rápida y fácil.

La tira magnética permite la colocación temporal en superficies metálicas, y gracias a la función Twist to unlock ("gira y desbloquea"), además es posible bloquear y desbloquear los vasos de manera segura.

- Juego de vasos de 9 piezas en una tira magnética para vasos, de 1/4"
- Tira magnética con alojamiento seguro de los vasos, que permite una extracción muy fácil gracias al mecanismo Twist to unlock ("gira y desbloquea"), para colocar en la pared, la estantería o el carro de herramientas de forma temporal
- El mecanismo de giro fácil y suave permite una sujeción segura así como una extracción muy sencilla de la herramienta
- Con el sistema de búsqueda de herramientas "Take it easy": con marcas de colores según el tamaño correspondiente

### Juego de llaves de vaso Zyklop en tira magnética A Imperial 1, arrastre de 1/4", en pulgadas



Code	EAN		
05005420001	4013288 223227		1
		<ul style="list-style-type: none"> <li>● <b>8790 HMA</b> 1x 3/16"x23,0; 1x 7/32"x23,0; 1x 1/4"x23,0; 1x 9/32"x23,0; 1x 5/16"x23,0; 1x 11/32"x23,0; 1x 3/8"x23,0; 1x 7/16"x23,0; 1x 1/2"x23,0</li> </ul>	
		<b>9600</b> 1x 30,0x270,0	



## 8790 HMA Deep Llave de vaso larga con arrastre de 1/4"

Vaso tubular largo de 1/4" para el uso manual y mecánico (ISO 2725-parte 3) con ranura de retención de bola; para tornillos y tuercas de hexágono exterior. Para trabajos manuales y mecánicos (no de impacto), también para uniones atornilladas en posiciones profundas y varillas roscadas sobresalientes.

Con el sistema de búsqueda de herramientas "Take it easy" con marcas a color y sellos según tamaños – para encontrar el útil preciso de forma fácil y rápida. Con excelente agarre para un trabajo seguro incluso con manos aceitosas. El perfil hexagonal permite una transmisión de fuerzas muy elevadas y no significa una carga tan alta para los cantos de la tuerca o de la cabeza del tornillo como en el caso del perfil bihexagonal. Además, gracias a su ángulo de retorno tan pequeño, las carracas de dentado fino son ideales para los trabajos en espacios de montaje muy reducidos, así que también en estos casos ya no hace falta un perfil bihexagonal.

- Llaves de vaso largas para uniones atornilladas en posiciones profundas y varillas roscadas sobresalientes en espacios estrechos de montaje
- El perfil hexagonal permite un trabajo muy preciso con una alta transmisión de fuerza, pero sin desgastar el perfil
- Con sistema de búsqueda de herramienta "Take it easy": marca los tamaños con ayuda de colores
- Moleteado en el extremo posterior para un mejor agarre en la aplicación manual
- Para trabajos tanto manuales como mecánicos (no de impacto), con ranura de retención de bola
- Elaboración de cromo-vanadio, cromado en mate

### 8790 HMA Deep Llave de vaso larga con arrastre de 1/4"



Code	EAN		mm	mm	mm	mm	
05004500001	210258		4,0	50,0	6,7	11,8	1
05004501001	210128		5,0	50,0	8,0	11,8	1
05004502001	210241		5,5	50,0	8,6	11,8	1
05004503001	210265		6,0	50,0	9,2	11,8	1
05004504001	210272		7,0	50,0	10,8	11,8	1
05004505001	210289		8,0	50,0	11,8	11,0	1
05004506001	210296		9,0	50,0	12,8	12,0	1
05004507001	210302		10,0	50,0	14,7	12,8	1
05004508001	210319		11,0	50,0	15,8	14,0	1
05004509001	210326		12,0	50,0	16,8	15,0	1
05004510001	210333		13,0	50,0	17,8	16,0	1
05004511001	210340		14,0	50,0	19,8	17,0	1
05004512001	210357		15,0	50,0	20,8	18,0	1

## Belt A Deep 1 Juego de llaves de vaso, de arrastre de 1/4"

Una correa textil robusta (Belt) en el típico diseño de Wera con 9 llaves de vaso largas de 1/4" para el uso manual y mecánico (no de impacto), en un espacio sumamente compacto. El mecanismo de giro de funcionamiento suave permite un depósito seguro y una extracción muy fácil de los vasos. Incluye un mosquetón para la fijación en el cinturón o en un bolso. La parte posterior con zona de fieltro y la cinta autoadhesiva sirven para una fijación fácil, por ejemplo en la pared, en la estantería, en el carro del taller o en los elementos del sistema de transporte de útiles Wera 2go. Llaves de vaso largas de 1/4" para el uso manual o mecánico, (ISO 2725-parte 3) de Wera, para trabajos a mano o a máquina (no de impacto), incluso en uniones atornilladas que se encuentran a gran profundidad, o para varillas roscadas.

Lleva el sistema de búsqueda de herramientas "Take it easy": con marcas a color según el tamaño – para encontrar la herramienta precisa de forma más fácil y rápida. Con excelente agarre para un trabajo cómodo incluso con manos aceitosas. Con perfil hexagonal y ranura de retención de bola. El perfil hexagonal permite una transmisión de fuerzas muy elevadas y no significa una carga tan alta para los cantos de la tuerca o de la cabeza del tornillo como en el caso del perfil bihexagonal. Además, gracias a su ángulo de retorno tan pequeño, las carracas de dentado fino son ideales para los trabajos en espacios de montaje muy reducidos, así que también en estos casos ya no hace falta un perfil bihexagonal. Para tornillos y tuercas de hexágono exterior.

- Juego de vasos de 9 piezas en correa textil robusta, de 1/4"
- El mecanismo de giro fácil y suave permite una sujeción segura así como una extracción muy sencilla de la herramienta
- Llaves de vaso largas de 1/4" para trabajos en uniones atornilladas que se encuentran a gran profundidad, o para varillas roscadas sobresalientes
- El perfil hexagonal permite un trabajo en uniones atornilladas muy preciso y con una alta transmisión de la fuerza pero que no desgasta el perfil de la herramienta
- Con sistema de búsqueda de herramienta "Take it easy": marca los tamaños con ayuda de colores

### Belt A Deep 1 Juego de llaves de vaso, de arrastre de 1/4"



Code	EAN		
05004525001	210371		1
		<b>8790 HMA Deep</b> 1x 5,0x50,0; 1x 5,5x50,0; 1x 6,0x50,0; 1x 7,0x50,0; 1x 8,0x50,0; 1x 10,0x50,0; 1x 11,0x50,0; 1x 12,0x50,0; 1x 13,0x50,0	
		<b>Belt A 0/9</b> 1x 39,0x238,0	
		<b>K30</b> 1x 30,0x200,0	

## Juego de llaves de vaso en tira magnética A Deep 1, arrastre de 1/4"

Tira magnética de vasos con 9 llaves de vaso largas, manuales y mecánicas (no de impacto), de 1/4". Un mecanismo giratorio suave permite un alojamiento seguro y una extracción fácil de los vasos. Llaves de vaso largas de 1/4" manuales y mecánicas (ISO 2725-parte 3) de Wera para el uso tanto manual como con máquina (no de impacto), incluso en uniones que se encuentran a profundidad y en pernos roscados sobresalientes.

Lleva el sistema de búsqueda de herramientas Take it easy, con marcas de colores según el tamaño, lo cual permite encontrar la herramienta de forma precisa, y fácil. Los vasos permiten un buen agarre incluso si el usuario tiene las manos llenas de aceite. Con perfil hexagonal y ranura de captura de bolas. El perfil hexagonal permite la transmisión de altas fuerzas y es menos perjudicial para los cantos de la tuerca del tornillo o para la cabeza del tornillo que un perfil de doce cantos. Además, con las carracas de dientes finos, gracias a su ángulo de retorno muy pequeño, ya no hace falta utilizar el perfil de doce cantos, incluso en espacios de montaje muy estrechos. Las llaves de vaso son adecuadas para tornillos y tuercas hexagonales exteriores.

La tira magnética permite la colocación temporal en superficies metálicas, y gracias a la función Twist to unlock ("gira y desbloquea"), además es posible bloquear y desbloquear los vasos de manera segura.

- Juego de vasos de 9 piezas en una tira magnética para vasos, de 1/4"
- Tira magnética con alojamiento seguro de los vasos, que permite una extracción muy fácil gracias al mecanismo Twist to unlock ("gira y desbloquea"), para colocar en la pared, la estantería o el carro de herramientas de forma temporal
- El mecanismo de giro fácil y suave permite una sujeción segura así como una extracción muy sencilla de la herramienta
- Llaves de vaso largas de 1/4" para trabajos en uniones atornilladas que se encuentran a gran profundidad, o para varillas roscadas sobresalientes
- El perfil hexagonal permite un trabajo en uniones atornilladas muy preciso, a altas velocidades de transmisión de la fuerza, pero sin deteriorar el perfil de la herramienta

## Juego de llaves de vaso en tira magnética A Deep 1, arrastre de 1/4"

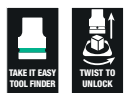

Code	EAN		
05005410001	223210		1
		<b>8790 HMA Deep</b> 1x 5,0x50,0; 1x 5,5x50,0; 1x 6,0x50,0; 1x 7,0x50,0; 1x 8,0x50,0; 1x 10,0x50,0; 1x 11,0x50,0; 1x 12,0x50,0; 1x 13,0x50,0	
		<b>9600</b> 1x 30,0x270,0	

## 8767 A Vaso de punta Zyklop TORX® con arrastre de 1/4" con función de retención



Code	EAN							
05003390001	219602		TX 10	28,0	12,0	12,5	11,0	1
05003391001	219619		TX 20	28,0	12,0	12,5	11,0	1
05003392001	219626		TX 25	28,0	12,0	12,5	11,0	1
05003393001	219633		TX 30	28,0	12,0	12,5	11,0	1

## 8767 A HF Vaso de punta Zyklop TORX® con arrastre de 1/4" con función de retención

- Vaso de punta (no de impacto) para la aplicación manual y mecánica
- La función de retención sostiene los tornillos de forma segura en la herramienta
- Con sistema de búsqueda de herramienta "Take it easy": marca los tamaños con ayuda de colores
- Moleteado en el extremo posterior para un mejor agarre en la aplicación manual
- Cromo-vanadio, en cromado mate

## 8767 A HF Vaso de punta Zyklop TORX® con arrastre de 1/4" con función de retención



Code	EAN							
05003360001	186829		TX 8	28,0	12,0	12,5	11,0	1
05003361001	186843		TX 9	28,0	12,0	12,5	11,0	1
05003362001	186836		TX 10	28,0	12,0	12,5	11,0	1
05003363001	186850		TX 15	28,0	12,0	12,5	11,0	1
05003364001	186867		TX 20	28,0	12,0	12,5	11,0	1
05003365001	186874		TX 25	28,0	12,0	12,5	11,0	1
05003366001	186881		TX 25	100,0	12,0	12,5	83,0	1
05003367001	186898		TX 27	28,0	12,0	12,5	11,0	1
05003368001	186904		TX 27	100,0	12,0	12,5	83,0	1
05003369001	186911		TX 30	28,0	12,0	12,5	11,0	1
05003370001	186928		TX 30	100,0	12,0	12,5	83,0	1
05003371001	186935		TX 40	28,0	12,0	12,5	11,0	1
05003372001	186942		TX 40	100,0	12,0	12,5	83,0	1

### Belt A 3 TORX® HF Juego de vasos de punta Zyklop TORX®, con función de retención, de arrastre de 1/4"

Una correa textil robusta (Belt) en el típico diseño de Wera con 9 vasos de punta en un espacio muy reducido. El mecanismo de giro fácil y suave permite una sujeción segura así como una extracción muy fácil de los vasos. Dispone del sistema de búsqueda de herramienta "Take it easy" con marcación a color según el tamaño – para encontrar la herramienta precisa de forma sencilla y rápida. Incluye un mosquetón para la fijación de la correa en la trabilla del cinturón o en un bolso. Los vasos de punta son especialmente cortos y estables y disponen de las ventajas de la tecnología de Wera. Los vasos disponen de la función de retención para un trabajo de atornillar más cómodo, ya que se reduce el riesgo de que se pierda el tornillo al llevarlo hacia la pieza de montaje. Dispone de una superficie de fieltro en la parte posterior, y con ayuda de las cintas autoadhesivas es fácil sujetarla, por ejemplo, en la pared, la estantería, el carro de herramientas o el sistema de transporte de herramientas Wera 2go.

- Juego de vasos de punta de 9 piezas en correa textil robusta, de 1/4"
- Vasos de punta con las ventajas de la tecnología de Wera
- Vasos de punta con función de retención de tornillos
- El mecanismo de giro fácil y suave permite una sujeción segura así como una extracción muy sencilla de la herramienta
- Adecuada para sujetarla en la pared, la estantería, el carro de herramientas o el sistema de transporte de herramientas Wera 2go
- Con sistema de búsqueda de herramienta "Take it easy": marca los tamaños con ayuda de colores

### Belt A 3 TORX® HF Juego de vasos de punta Zyklop TORX®, con función de retención, de arrastre de 1/4"



Code	EAN		
05003882001	190772		1
		<b>8767 A HF</b> 1x TX 8x28,0; 1x TX 9x28,0; 1x TX 10x28,0; 1x TX 15x28,0; 1x 3,7x3,7xTX 20x28,0; 1x 4,1x4,1xTX 25x28,0; 1x 4,8x4,8xTX 27x28,0; 1x 5,4x5,4xTX 30x28,0; 1x 6,5x6,5xTX 40x28,0	
		<b>Belt A 0/9</b> 1x 39,0x238,0	
		<b>K30</b> 1x 30,0x200,0	

### 8767 A TORX® HF 1 juego de vasos de punta Zyklop TORX®, de arrastre de 1/4", con función de retención

- Caja compacta de material textil, de gran robustez, con un peso y un volumen mínimos
- Vasos de punta (no de impacto) para la aplicación manual y mecánica
- La función de retención sostiene los tornillos de forma segura en la herramienta
- Con sistema de búsqueda de herramienta "Take it easy": marca los tamaños con ayuda de colores
- El moleteado en el extremo posterior del vaso proporciona un mejor agarre en el trabajo manual
- Versión larga

### 8767 A TORX® HF 1 juego de vasos de punta Zyklop TORX®, de arrastre de 1/4", con función de retención



Code	EAN		
05003375001	191014		1
		<b>8767 A HF</b> 1x TX 25x100,0; 1x TX 27x100,0; 1x TX 30x100,0; 1x TX 40x100,0	
		<b>K70</b> 1x 50,0x70,0	

### 8740 A HF Zyklop vaso de punta hexagonal con arrastre de 1/4" con función de retención

- Vaso de punta (no de impacto) para la aplicación manual y mecánica
- La función de retención sostiene los tornillos de forma segura en la herramienta
- Hex-Plus hace que los tornillos de hexágono interior duren más

### 8740 A HF Zyklop vaso de punta hexagonal con arrastre de 1/4" con función de retención



Code	EAN		mm	mm	mm	mm		
05003332001	187123		3,0	28,0	12,0	12,5	1	
05003333001	187178		4,0	28,0	12,0	12,5	1	
05003334001	187185		4,0	100,0	12,0	12,5	1	
05003335001	187192		5,0	28,0	12,0	12,5	1	
05003336001	187208		5,0	100,0	12,0	12,5	1	
05003337001	187215		6,0	28,0	12,0	12,5	1	
05003338001	187222		6,0	100,0	12,0	12,5	1	
05003341001	189547		7,0	28,0	12,0	12,5	1	
05003342001	189554		7,0	100,0	12,0	12,5	1	
05003339001	187239		8,0	28,0	12,0	12,5	1	
05003340001	187246		8,0	100,0	12,0	12,5	1	
05003383001	189868			1/8"	28,0	12,0	12,5	1
05003384001	189875			9/64"	28,0	12,0	12,5	1
05003385001	189882			5/32"	28,0	12,0	12,5	1
05003386001	189899			3/16"	28,0	12,0	12,5	1
05003387001	189905			7/32"	28,0	12,0	12,5	1
05003388001	189912			1/4"	28,0	12,0	12,5	1
05003389001	189844			5/16"	28,0	12,0	12,5	1

### 8740 A Zyklop vaso de punta hexagonal con arrastre de 1/4"

- Vaso de punta (no de impacto) para la aplicación manual y mecánica
- Hex-Plus hace que los tornillos de hexágono interior duren más

### 8740 A Zyklop vaso de punta hexagonal con arrastre de 1/4"

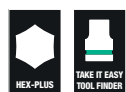

Code	EAN		mm	mm	mm	mm		
05003330001	187154		2,0	28,0	12,0	12,5	1	
05003331001	187161		2,5	28,0	12,0	12,5	1	
05003380001	189820			5/64"	28,0	12,0	12,5	1
05003381001	189837			3/32"	28,0	12,0	12,5	1
05003382001	189851			7/64"	28,0	12,0	12,5	1

### Belt A 2 Juego de vasos de punta Zyklop hexagonal, con función de retención, de arrastre de 1/4"

Una correa textil robusta (Belt) en el típico diseño de Wera con 8 vasos de punta en un espacio muy reducido. El mecanismo de giro fácil y suave permite una sujeción segura así como una extracción muy fácil de los vasos. Dispone del sistema de búsqueda de herramienta "Take it easy" con marcación a color según el tamaño – para encontrar la herramienta precisa de forma sencilla y rápida. Incluye un mosquetón para la fijación de la correa en la trabilla del cinturón o en un bolso. Los vasos de punta son especialmente cortos y estables y disponen de las ventajas de la tecnología de Wera. Los vasos disponen de la función de retención para un trabajo de atornillar más cómodo ya que se reduce el riesgo de que se pierda el tornillo al llevarlo hacia la pieza de montaje. Dispone de una superficie de fieltro en la parte posterior, y con ayuda de las cintas autoadhesivas es fácil sujetarla, por ejemplo, en la pared, la estantería, el carro de herramientas o el sistema de transporte de herramientas Wera 2go.

- Juego de vasos de punta de 8 piezas en correa textil robusta, de 1/4"
- Vasos de punta con las ventajas de la tecnología de Wera
- Vasos con punta con función de retención para tornillos de hexágono interior
- Con sistema de búsqueda de herramienta "Take it easy": marca los tamaños con ayuda de colores
- El mecanismo de giro fácil y suave permite una sujeción segura así como una extracción muy sencilla de la herramienta
- Adecuada para sujetarla en la pared, la estantería, el carro de herramientas o el sistema de transporte de herramientas Wera 2go

### Belt A 2 Juego de vasos de punta Zyklop hexagonal, con función de retención, de arrastre de 1/4"



Code	EAN		
05003881001	190765		1
		8740 A	
		1x 2,0x28,0; 1x 2,5x28,0	
		8740 A HF	
		1x 3,0x28,0; 1x 4,0x28,0; 1x 5,0x28,0; 1x 6,0x28,0; 1x 7,0x28,0; 1x 8,0x28,0	
		Belt A 0/8	
		1x 39,0x220,0	
		K30	
		1x 30,0x200,0	

### 8740 A HF 1 Juego de vasos de punta Zyklop, de arrastre de 1/4", con función de retención para tornillos de hexágono interior

- Caja compacta de material textil, de gran robustez, con un peso y un volumen mínimos
- Vasos de punta (no de impacto) para la aplicación manual y mecánica
- La función de retención sostiene los tornillos de forma segura en la herramienta
- Con sistema de búsqueda de herramienta "Take it easy": marca los tamaños con ayuda de colores
- El moleteado en el extremo posterior del vaso proporciona un mejor agarre en el trabajo manual
- Versión larga

### 8740 A HF 1 Juego de vasos de punta Zyklop, de arrastre de 1/4", con función de retención para tornillos de hexágono interior



Code	EAN			
05003345001	191007			1
		○	8740 A HF 1x 4,0x100,0; 1x 5,0x100,0; 1x 6,0x100,0; 1x 7,0x100,0; 1x 8,0x100,0	
			K70 1x 50,0x70,0	

### 8751 A Vaso de punta Zyklop Phillips con arrastre de 1/4"

- Una versión extremadamente corta

### 8751 A Vaso de punta Zyklop Phillips con arrastre de 1/4"



Code	EAN						
05003350001	187253	PH 1	28,0	12,0	11,0	12,5	1
05003351001	187260	PH 2	28,0	12,0	11,0	12,5	1
05003352001	187277	PH 3	28,0	12,0	11,0	12,5	1

### 8755 A Vaso de punta Zyklop Pozidriv con arrastre de 1/4"

- Una versión extremadamente corta

### 8755 A Vaso de punta Zyklop Pozidriv con arrastre de 1/4"



Code	EAN							
05003353001	187284	PZ 1	28,0	12,0	11,0	12,5	1	
05003354001	187291	PZ 2	28,0	12,0	11,0	12,5	1	
05003355001	187307	PZ 3	28,0	12,0	11,0	12,5	1	

### 8700 A FL Vaso de punta Zyklop para tornillos ranurados con arrastre de 1/4"

- Una versión extremadamente corta

### 8700 A FL Vaso de punta Zyklop para tornillos ranurados con arrastre de 1/4"



Code	EAN							
05003320001	187314	0,8	5,5	28,0	12,0	11,0	11,0	1
05003321001	187321	1,0	5,5	28,0	12,0	11,0	11,0	1
05003322001	187338	1,2	6,5	28,0	12,0	11,0	11,0	1

### 8796 LA Extensión Zyklop "flexible-lock" con manguito de giro rápido, versión larga, 1/4"

- Para llaves de vaso de 1/4" con retención por bola
- Sistema de bloqueo flexible para, ya sea un bloqueo fijo, o un cambio rápido de la herramienta accesoria
- Con manguito de giro rápido para apretar y aflojar tornillos y tuercas de forma extremadamente rápida

### 8796 LA Extensión Zyklop "flexible-lock" con manguito de giro rápido, versión larga, 1/4"

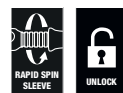

Code	EAN							
05003531001	121059	1/4"	150,0					1

### 8796 SA Extensión Zyklop "flexible lock" con manguito de giro rápido, versión corta, 1/4"

- Para llaves de vaso de 1/4" con retención por bola
- Sistema de bloqueo flexible para, ya sea un bloqueo fijo, o un cambio rápido de la herramienta accesoria
- Con manguito de giro rápido para apretar y aflojar tornillos y tuercas de forma extremadamente rápida

### 8796 SA Extensión Zyklop "flexible lock" con manguito de giro rápido, versión corta, 1/4"



		EAN							
Code		4013288		mm					
05003530001		121042	1/4"	75,0					1

### 8794 LA Extensión Zyklop con manguito de giro rápido, versión larga, 1/4"

Prolongación Zyklop de Wera con manguito de giro rápido para un apriete o desapriete ultrarrápido de tornillos y tuercas. De cromo-vanadio, en cromado mate.

### 8794 LA Extensión Zyklop con manguito de giro rápido, versión larga, 1/4"



		EAN							
Code		4013288		mm					
05003526001		121073	1/4"	150,0					1

### 8794 SA Extensión Zyklop con manguito de giro rápido, versión corta, 1/4"

Prolongación Zyklop de Wera con manguito de giro rápido para un apriete o desapriete ultrarrápido de tornillos y tuercas. De cromo-vanadio, en cromado mate.

### 8794 SA Extensión Zyklop con manguito de giro rápido, versión corta, 1/4"



		EAN							
Code		4013288		mm					
05003525001		121066	1/4"	75,0					1

### 8789 A Mango Zyklop en T, 1/4"

Mango en T Zyklop de Wera para una mayor transmisión del par de giro. Para aprieta-tuercas de cuadrado de 1/4" con bloqueo de bola. Con un arrastre desplazable, así se obtiene una aplicación flexible. Elaborado de cromo-vanadio de alta calidad, en cromado mate.

### 8789 A Mango Zyklop en "T", 1/4"



		EAN							
Code		4013288		mm					
05003524001		121493	1/4"	110,0					3

### 8795 A Articulación cardán Zyklop, 1/4"

Articulación cardán Zyklop de Wera para llaves de vaso cuadradas de 1/4" con bloqueo de bola.

### 8795 A Articulación cardán Zyklop, 1/4"



		EAN							
Code		4013288		mm					
05003528001		121509	1/4"	35,5					1

### 8784 A1 Adaptador Zyklop, 1/4"

- Adaptador porta-puntas Zyklop de 1/4" con sistema de cambio rápido para un cambio veloz de las puntas

#### 8784 A1 Adaptador Zyklop, 1/4"



	EAN							
Code	4013288			mm				
05003529001	121035	1/4"	1/4"	37,0				1

### 8794 A Extensión Zyklop tipo "Wobble", 1/4"

Prolongación "Wobble" para la Zyklop de Wera. Con un ángulo de giro de 15° en todos los sentidos. Así se garantiza un trabajo rápido y preciso en situaciones de montaje difíciles y estrechas.

#### 8794 A Extensión Zyklop tipo "Wobble", 1/4"



	EAN							
Code	4013288		mm					
05003527001	121080	1/4"	56,0					1

### Belt A, Soporte porta vasos de 9 piezas, sin útiles



Code	EAN						
05003891001	192424						1
		Belt A 0/9					
		1x 39,0x238,0					
		K30					
		1x 30,0x200,0					

### Belt A, Soporte porta vasos de 8 piezas, sin útiles



Code	EAN			
05003890001	192417			1
		Belt A 0/8		
		1x 39,0x220,0		
		K30		
		1x 30,0x200,0		

### 9600 Tira magnética para vasos, 1/4", vacía

1 tira magnética, vacía. Adecuado para hasta 10 llaves de vaso y/o vasos de punta con arrastre de 1/4". La tira magnética permite una colocación temporal en superficies metálicas, y gracias a la función Twist to unlock ("gira y desbloquea"), se dispone de un bloqueo y desbloqueo seguro de los vasos.

- Tira magnética con alojamiento seguro de los vasos, que permite una extracción muy fácil gracias al mecanismo Twist to unlock ("gira y desbloquea"), para colocar en la pared, la estantería o el carro de herramientas de forma temporal
- El mecanismo de giro fácil y suave permite una sujeción segura así como una extracción muy sencilla de la herramienta
- Vacía, para hasta 10 vasos de 1/4"

### 9600 Tira magnética para vasos, 1/4", vacía

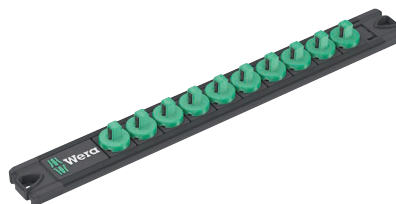

Code	EAN						
05136420001	223326	mm	mm				1
		30,0	270,0				

## Zyklop Speed - increíblemente veloz e increíblemente flexible

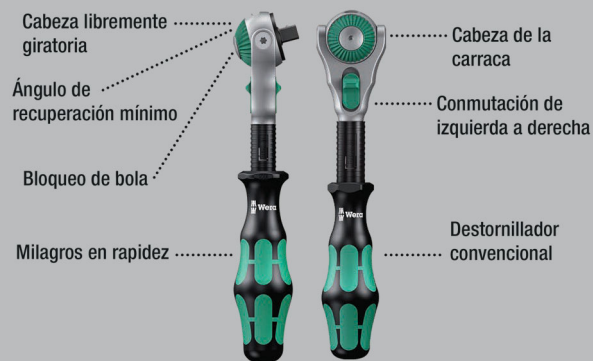

Una configuración del juego increíblemente compacta que ofrece muchísima herramienta en muy poco espacio. Se obtiene una sensación completamente nueva con relación a esta clase de juegos de carraca gracias, a las novedosas cajas de material textil sumamente robustas y duraderas que además se pueden posicionar de forma vertical para conseguir un mayor orden en la estantería del taller. El material exterior textil de la caja ofrece además una protección adicional de las superficies. Peso y volumen son mínimos lo que facilita la movilidad para el usuario. Con sistema de búsqueda de herramienta "Take it easy": marcas de color según el tamaño.

- Cabeza de carraca libremente giratoria con 5 posiciones definidas
- Con dentado fino de 72 dientes
- Ángulo de retorno de tan sólo 5°
- Casquillo de giro libre para altas velocidades de trabajo
- Con sistema de búsqueda de herramienta "Take it easy": marca los tamaños con ayuda de colores
- Caja compacta de material textil, de gran robustez, con un peso y un volumen mínimos.

## 8100 SB Juego de carracas All-in Zyklop Speed, con arrastre de 3/8"

- Gracias al sistema "Twist to unlock" es muy fácil extraer las carracas.

### 8100 SB Juego de carracas All-in Zyklop Speed, con arrastre de 3/8"



Code	EAN		
05003536001	4013288 225573		1
		8000 B 1x 3/8"x199,0	
		8794 B 1x 3/8"x76,0	
		8796 LB 1x 3/8"x200,0	
		8790 HMB HF 1x 6,0x29,0; 1x 7,0x29,0; 1x 8,0x29,0; 1x 9,0x29,0; 1x 10,0x29,0; 1x 11,0x29,0; 1x 12,0x29,0; 1x 13,0x29,0; 1x 14,0x29,0; 1x 15,0x29,0; 1x 16,0x29,0; 1x 17,0x29,0; 1x 18,0x29,0; 1x 19,0x29,0	
		8767 B HF 1x TX 10x35,0; 1x TX 15x35,0; 1x TX 20x35,0; 1x TX 25x35,0; 1x TX 27x35,0; 1x TX 30x35,0;	
		8740 B HF 1x 3,0x35,0; 1x 4,0x35,0; 1x 5,0x35,0; 1x 6,0x35,0; 1x 7,0x38,5; 1x 8,0x38,5;	
		Extractor de tuercas 1x 14,0x43,0	
		Cinta autoadhesiva 240 1x 50,0x240,0	



### 8100 SB 6 Juego de carraca Zyklop Speed, cuadradillo de 3/8", métrico



Code	EAN		
05004046001	4013288 173911		1
		<input type="checkbox"/> <b>8000 B</b> 1x 3/8"x199,0	
		<input checked="" type="checkbox"/> <b>8790 HMB</b> 1x 8,0x29,0; 1x 10,0x29,0; 1x 12,0x29,0; 1x 13,0x29,0; 1x 15,0x29,0; 1x 16,0x30,0; 1x 17,0x30,0; 1x 18,0x30,0; 1x 19,0x30,0	
		<input checked="" type="checkbox"/> <input checked="" type="checkbox"/> <b>8794 LB</b> 1x 3/8"x200,0	
		<input checked="" type="checkbox"/> <input checked="" type="checkbox"/> <b>8794 B</b> 1x 3/8"x76,0	
		<input checked="" type="checkbox"/> <input checked="" type="checkbox"/> <b>8784 B1</b> 1x 1/4"x3/8"x44,0	
		<input checked="" type="checkbox"/> <b>851/4 TZ PH</b> 1x PH 1x50; 1x PH 2x50; 1x PH 3x50	
		<input checked="" type="checkbox"/> <b>855/4 TZ PZ</b> 1x PZ 1x50; 1x PZ 2x50; 1x PZ 3x50	
		<input checked="" type="checkbox"/> <b>867/4 Z TORX®</b> 1x TX 20x50; 1x TX 25x50; 1x TX 27x50; 1x TX 30x50; 1x TX 40x50	
		<input checked="" type="checkbox"/> <b>840/4 Z Hex-Plus</b> 1x 4,0x50; 1x 5,0x50; 1x 6,0x50; 1x 8,0x50	
		<input checked="" type="checkbox"/> <b>800/4 Z</b> 1x 1,0x5,5x50	

### 8100 SB 9 Juego de carraca Zyklop Speed, cuadradillo de 3/8", imperial



Code	EAN		
05004049001	4013288 173980		1
		<input type="checkbox"/> <b>8000 B</b> 1x 3/8"x199,0	
		<input checked="" type="checkbox"/> <b>8790 HMB</b> 1x 1/4"x29,0; 1x 5/16"x29,0; 1x 3/8"x29,0; 1x 7/16"x29,0; 1x 1/2"x29,0; 1x 9/16"x29,0; 1x 5/8"x30,0; 1x 11/16"x30,0; 1x 3/4"x30,0	
		<input checked="" type="checkbox"/> <input checked="" type="checkbox"/> <b>8794 LB</b> 1x 3/8"x200,0	
		<input checked="" type="checkbox"/> <input checked="" type="checkbox"/> <b>8794 B</b> 1x 3/8"x76,0	
		<input checked="" type="checkbox"/> <input checked="" type="checkbox"/> <b>8784 B1</b> 1x 1/4"x3/8"x44,0	
		<input checked="" type="checkbox"/> <b>851/4 TZ PH</b> 1x PH 1x50; 1x PH 2x50; 1x PH 3x50	
		<input checked="" type="checkbox"/> <b>855/4 TZ PZ</b> 1x PZ 1x50; 1x PZ 2x50; 1x PZ 3x50	
		<input checked="" type="checkbox"/> <b>867/4 Z TORX®</b> 1x TX 20x50; 1x TX 25x50; 1x TX 27x50; 1x TX 30x50; 1x TX 40x50	
		<input checked="" type="checkbox"/> <b>840/4 Z Hex-Plus</b> 1x 3/16"x50; 1x 7/32"x50; 1x 1/4"x50; 1x 5/16"x50	
		<input checked="" type="checkbox"/> <b>800/4 Z</b> 1x 1,0x5,5x50	

## 8100 SB 2 Juego de carraca Zyklop Speed, cuadradillo de 3/8", métrico

- Juego de 43 piezas en resistente caja metálica

### 8100 SB 2 Juego de carraca Zyklop Speed, cuadradillo de 3/8", métrico



Code	EAN		
05003594001	4013288 121141		1
		<input type="checkbox"/> <b>8000 B</b> 1x 3/8"x199,0	
		<input checked="" type="checkbox"/> <b>8790 HMB</b> 1x 6,0x29,0; 1x 7,0x29,0; 1x 8,0x29,0; 1x 9,0x29,0; 1x 10,0x29,0; 1x 11,0x29,0; 1x 12,0x29,0; 1x 13,0x29,0; 1x 14,0x29,0; 1x 15,0x29,0; 1x 16,0x30,0; 1x 17,0x30,0; 1x 18,0x30,0; 1x 19,0x30,0; 1x 20,0x30,0; 1x 21,0x30,0; 1x 22,0x30,0; 1x 24,0x32,0	
		<input type="checkbox"/> <b>8789 B</b> 1x 3/8"x165,0	
		<input checked="" type="checkbox"/> <b>8794 B</b> 1x 3/8"x76,0	
		<input checked="" type="checkbox"/> <b>8795 B</b> 1x 3/8"x50,0	
		<input checked="" type="checkbox"/> <b>8784 B1</b> 1x 1/4"x3/8"x44,0	
		<input checked="" type="checkbox"/> <b>8796 SB</b> 1x 3/8"x125,0	
		<input checked="" type="checkbox"/> <b>8796 LB</b> 1x 3/8"x200,0	
		<input checked="" type="checkbox"/> <b>851/1 Z PH</b> 1x PH 2x25; 1x PH 3x25	
		<input checked="" type="checkbox"/> <b>855/1 Z PZ</b> 1x PZ 2x25; 1x PZ 3x25	
		<input checked="" type="checkbox"/> <b>867/1 Z TORX® BO</b> 1x TX 10x25; 1x TX 15x25; 1x TX 20x25; 1x TX 25x25; 1x TX 27x25; 1x TX 30x25; 1x TX 40x25	
		<input type="checkbox"/> <b>840/1 Z Hex-Plus</b> 1x 3,0x25; 1x 4,0x25; 1x 5,0x25; 1x 6,0x25; 1x 8,0x25; 1x 10,0x25	
		<input checked="" type="checkbox"/> <b>800/1 Z</b> 1x 1,0x5,5x25	

## 8100 SB 4 Juego de carraca Zyklop Speed, cuadradillo de 3/8", imperial

- Juego de 38 piezas en resistente caja metálica

### 8100 SB 4 Juego de carraca Zyklop Speed, cuadradillo de 3/8", imperial

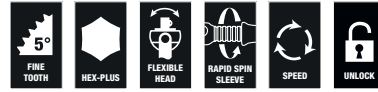

Code	EAN		
05003596001	4013288 121165		1
		<input type="checkbox"/> <b>8000 B</b> 1x 3/8"x199,0	
		<input checked="" type="checkbox"/> <b>8790 HMB</b> 1x 1/4"x29,0; 1x 5/16"x29,0; 1x 11/32"x29,0; 1x 3/8"x29,0; 1x 7/16"x29,0; 1x 1/2"x29,0; 1x 9/16"x29,0; 1x 5/8"x30,0; 1x 11/16"x30,0; 1x 3/4"x30,0; 1x 13/16"x30,0; 1x 7/8"x30,0	
		<input type="checkbox"/> <b>8789 B</b> 1x 3/8"x165,0	
		<input checked="" type="checkbox"/> <b>8794 B</b> 1x 3/8"x76,0	
		<input checked="" type="checkbox"/> <b>8795 B</b> 1x 3/8"x50,0	
		<input checked="" type="checkbox"/> <b>8784 B1</b> 1x 1/4"x3/8"x44,0	
		<input checked="" type="checkbox"/> <b>8796 SB</b> 1x 3/8"x125,0	
		<input checked="" type="checkbox"/> <b>8796 LB</b> 1x 3/8"x200,0	
		<input checked="" type="checkbox"/> <b>851/1 Z PH</b> 1x PH 2x25; 1x PH 3x25	
		<input checked="" type="checkbox"/> <b>855/1 Z PZ</b> 1x PZ 2x25; 1x PZ 3x25	
		<input checked="" type="checkbox"/> <b>867/1 Z TORX® BO</b> 1x TX 10x25; 1x TX 15x25; 1x TX 20x25; 1x TX 25x25; 1x TX 27x25; 1x TX 30x25; 1x TX 40x25	
		<input checked="" type="checkbox"/> <b>800/1 Z</b> 1x 1,0x5,5x25	
		<input type="checkbox"/> <b>840/1 Z Hex-Plus</b> 1x 5/64"x25; 1x 3/32"x25; 1x 1/8"x25; 1x 9/64"x25; 1x 5/32"x25; 1x 3/16"x25; 1x 7/32"x25	

## Zyklop Speed - increíblemente veloz e increíblemente flexible

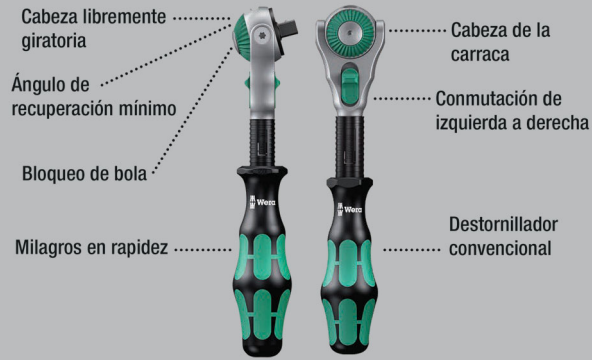

Juego de carraca de  $\frac{3}{8}$ " de 27 piezas para aplicaciones típicas de bicicleta con bastantes accesorios:

1 carraca Zyklop Speed con arrastre de  $\frac{3}{8}$ ", 10 vasos Zyklop, 2 vasos de puntas con 30 mm de longitud y zona de perfil extraplana para una mejor accesibilidad en espacios de trabajo reducidos.

Con Sistema de búsqueda Take it easy: código de colores según tamaño, 1 extensión Zyklop (corta) con manguito de giro rápido, 1 extensión Wobble, 1 adaptador de puntas, 1 adaptador de cuadrado exterior de  $\frac{3}{8}$ " a Cuadrado exterior de  $\frac{1}{2}$ ", 10 puntas, resistentes para uso universal. Disposición del juego increíblemente compacta para muchas herramientas en un espacio reducido, gracias al estuche textil de gran robustez y durabilidad. Puede colocarse en posición vertical para un almacenamiento claro en la estantería del taller.

Protección adicional de la superficie gracias al material textil exterior. Bajo peso y volumen para una mejor movilidad.

- Juego de carraca de 27 piezas de  $\frac{3}{8}$ ", incluye la carraca Zyklop Speed de dientes finos con cabeza de carraca de giro libre, desbloqueo por botón y conmutación izquierda/derecha
- Pequeño ángulo de retorno de sólo  $5^\circ$  para trabajar en espacios reducidos
- Vasos y puntas para los perfiles de tornillos más comunes para bicicletas de carretera, de montaña y eléctricas.
- Surtido en bolsa textil robusta y de poco peso para facilitar el transporte
- Con adaptador de cuadrado interior de  $\frac{3}{8}$ " a cuadrado exterior de  $\frac{1}{2}$ " para insertar las herramientas especiales típicas de bicicleta

## Bicycle Set 7

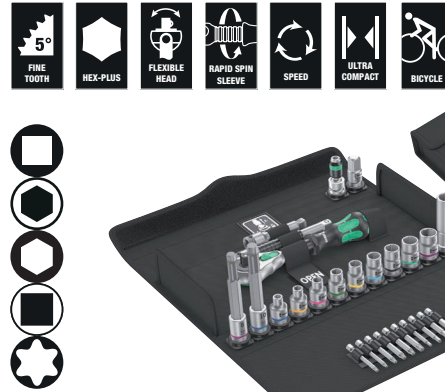

Code	EAN			
05004175001	4013288 220608			1
		8000 B	1x $\frac{3}{8}$ "x199,0	
		8790 HMB	1x 6,0x29,0; 1x 7,0x29,0; 1x 8,0x29,0; 1x 9,0x29,0; 1x 10,0x29,0; 1x 11,0x29,0; 1x 12,0x29,0; 1x 13,0x29,0; 1x 14,0x29,0	
		8790 HMB Deep	1x 15,0x64,0	
		8740 B	1x 8,0x100,0; 1x 10,0x100,0	
		8794 B	1x $\frac{3}{8}$ "x76,0	
		8784 B1	1x $\frac{1}{4}$ "x $\frac{3}{8}$ "x44,0	
		8794 SB	1x $\frac{3}{8}$ "x125,0	
		781 B	1x 781 B/C, $\frac{1}{2}$ "x36,0x $\frac{3}{8}$ "	
		840/4 Z Hex-Plus	1x 3,0x50; 1x 4,0x50; 1x 5,0x50; 1x 6,0x50	
		867/4 Z TORX®	1x TX 10x50; 1x TX 15x50; 1x TX 20x50; 1x TX 25x50; 1x TX 27x50; 1x TX 30x50	

### 8000 B Carraca Zyklop Speed, cuadradillo de $\frac{3}{8}$ "

- Aúna 5 tipos de carraca en una sola
- Construcción de masas de inercia y manguito de giro rápido antideslizante para gran rapidez de trabajo
- Cabeza de carraca libremente giratoria, botón de bloqueo y conmutación de derecha e izquierda
- El dentado fino permite un ángulo de retorno mínimo de tan sólo  $5^\circ$
- También utilizable como destornillador

### 8000 B Carraca Zyklop Speed, cuadradillo de $\frac{3}{8}$ "

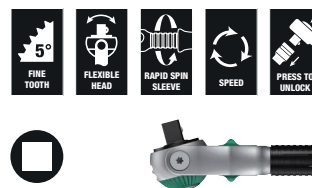

Code	EAN						
05003550001	4013288 121875	$\frac{3}{8}$ "	199,0				1

## 8000 B SB Carraca Zyklop Speed con arrastre de 3/8"



Code		EAN		
05073261001		4013288	128041	3
		8000 B	1x 3/8"x199,0	

### Zyklop Metal cuadradillo pasante



Una configuración del juego increíblemente compacta que ofrece muchísima herramienta en muy poco espacio. Se obtiene una sensación completamente nueva con relación a esta clase de juegos de carraca gracias, a las novedosas cajas de material textil sumamente robustas y duraderas que además se pueden posicionar de forma vertical para conseguir un mayor orden en la estantería del taller. El material exterior textil de la caja ofrece además una protección adicional de las superficies. Peso y volumen son mínimos lo que facilita la movilidad para el usuario. Con sistema de búsqueda de herramienta "Take it easy": marcas de color según el tamaño.

- Carraca extremadamente delgada con palanca larga
- Ángulo de retorno de tan sólo 4,7°
- Conmutación super-suave del cuadradillo pasante imperdible

## 8100 SB 7 Juego de carraca Zyklop Metal, cuadradillo pasante de 3/8", métrico



Code		EAN		
05004047001		4013288	173867	1
		8003 B	1x 3/8"x222,0	
		8790 HMB	1x 8,0x29,0; 1x 10,0x29,0; 1x 12,0x29,0; 1x 13,0x29,0; 1x 15,0x29,0; 1x 16,0x30,0; 1x 17,0x30,0; 1x 18,0x30,0; 1x 19,0x30,0	
		8794 LB	1x 3/8"x200,0	
		8794 B	1x 3/8"x76,0	
		8784 B1	1x 1/4"x3/8"x44,0	
		851/1 Z PH	1x PH 1x25; 1x PH 2x25; 1x PH 3x25	
		855/1 Z PZ	1x PZ 1x25; 1x PZ 2x25	
		867/1 TORX®	1x TX 15x25; 1x TX 20x25; 1x TX 25x25; 1x TX 27x25; 1x TX 30x25; 1x TX 40x25	
		840/1 Z Hex-Plus	1x 3,0x25; 1x 4,0x25; 1x 5,0x25; 1x 6,0x25; 1x 8,0x25	

## 8100 SB 10 Juego de carraca Zyklop Metal, cuadradillo pasante de 3/8", imperial



Code	EAN			
05004050001	4013288 173935			1
		<b>8003 B</b> 1x 3/8"x222,0		
		<b>8790 HMB</b> 1x 1/4"x29,0; 1x 5/16"x29,0; 1x 3/8"x29,0; 1x 7/16"x29,0; 1x 1/2"x29,0; 1x 9/16"x29,0; 1x 5/8"x30,0; 1x 11/16"x30,0; 1x 3/4"x30,0		
		<b>8794 LB</b> 1x 3/8"x200,0		
		<b>8794 B</b> 1x 3/8"x76,0		
		<b>8784 B1</b> 1x 1/4"x3/8"x44,0		
		<b>851/1 Z PH</b> 1x PH 1x25; 1x PH 2x25; 1x PH 3x25		
		<b>855/1 Z PZ</b> 1x PZ 1x25; 1x PZ 2x25		
		<b>867/1 TORX®</b> 1x TX 15x25; 1x TX 20x25; 1x TX 25x25; 1x TX 27x25; 1x TX 30x25; 1x TX 40x25		
		<b>840/1 Z Hex-Plus</b> 1x 5/32"x25; 1x 3/16"x25; 1x 7/32"x25; 1x 1/4"x25; 1x 5/16"x25		

## Carraca 8003 B Zyklop Metal, con cuadradillo pasante de 3/8"

- Extremadamente delgada. Una palanca larga.
- Carraca forjada enteramente de metal de cromo-molibdeno.
- Gracias al doble mecanismo de trinquete, los 38 dientes robustos proporcionan el efecto de un dentado fino de 76 dientes con un ángulo de recuperación de 4,7°.
- Conmutación super-suave del cuadradillo pasante imperdible
- Para llaves de vaso de 3/8" con retención por bola

## Carraca 8003 B Zyklop Metal, con cuadradillo pasante de 3/8"



Code	EAN						
05004033001	4013288 174031	3/8"	222,0	27	29		3

## Zyklop Metal palanca de inversión de giro



Con función segura de bloqueo de vaso.

Geometría delgada.

Extremadamente delgada. Una palanca larga.

Carraca forjada enteramente de metal de cromo-molibdeno.

Un cambio del sentido de giro muy cómodo gracias a la palanca de reenvío.

Un ángulo de recuperación muy pequeño 5°.

Una configuración del juego increíblemente compacta que ofrece muchísima herramienta en muy poco espacio. Se obtiene una sensación completamente nueva con relación a esta clase de juegos de carraca gracias, a las novedosas cajas de material textil sumamente robustas y duraderas que además se pueden posicionar de forma vertical para conseguir un mayor orden en la estantería del taller. El material exterior textil de la caja ofrece además una protección adicional de las superficies. Peso y volumen son mínimos lo que facilita la movilidad para el usuario. Con sistema de búsqueda de herramienta "Take it easy": marcas de color según el tamaño.

- Un cómodo cambio del sentido de giro gracias a la palanca de conmutación
- Carraca extremadamente delgada con palanca larga
- Ángulo de retorno de tan sólo 5°
- Caja compacta de material textil, de gran robustez, con un peso y un volumen mínimos

## 8100 SB 8 Juego de carraca Zyklop Metal, cuadradillo de 3/8" y palanca de inversión de giro, métrico



Code	EAN		
	4013288		
05004048001	173928		1
		8004 B 1x 3/8"x222,0	
		8790 HMB 1x 8,0x29,0; 1x 10,0x29,0; 1x 12,0x29,0; 1x 13,0x29,0; 1x 15,0x29,0; 1x 16,0x30,0; 1x 17,0x30,0; 1x 18,0x30,0; 1x 19,0x30,0	
		8794 LB 1x 3/8"x200,0	
		8794 B 1x 3/8"x76,0	
		8784 B1 1x 1/4"x3/8"x44,0	
		851/1 Z PH 1x PH 1x25; 1x PH 2x25; 1x PH 3x25	
		855/1 Z PZ 1x PZ 1x25; 1x PZ 2x25	
		867/1 TORX® 1x TX 15x25; 1x TX 20x25; 1x TX 25x25; 1x TX 27x25; 1x TX 30x25; 1x TX 40x25	
		840/1 Z Hex-Plus 1x 3,0x25; 1x 4,0x25; 1x 5,0x25; 1x 6,0x25; 1x 8,0x25	

### 8100 SB 11 Juego de carraca Zyklop Metal, cuadradillo de 3/8" y palanca de inversión de giro, imperial



Code	EAN			
05004051001	173959			1
		8004 B	1x 3/8"x222,0	
		8790 HMB	1x 1/4"x29,0; 1x 5/16"x29,0; 1x 3/8"x29,0; 1x 7/16"x29,0; 1x 1/2"x29,0; 1x 9/16"x29,0; 1x 5/8"x30,0; 1x 11/16"x30,0; 1x 3/4"x30,0	
		8794 LB	1x 3/8"x200,0	
		8794 B	1x 3/8"x76,0	
		8784 B1	1x 1/4"x3/8"x44,0	
		851/1 Z PH	1x PH 1x25; 1x PH 2x25; 1x PH 3x25	
		855/1 Z PZ	1x PZ 1x25; 1x PZ 2x25	
		867/1 TORX®	1x TX 15x25; 1x TX 20x25; 1x TX 25x25; 1x TX 27x25; 1x TX 30x25; 1x TX 40x25	
		840/1 Z Hex-Plus	1x 5/32"x25; 1x 3/16"x25; 1x 7/32"x25; 1x 1/4"x25; 1x 5/16"x25	

### 8100 SB HF 1 Juego de carraca Zyklop Metal, cuadradillo de 3/8" y palanca de inversión de giro, con función de retención, métrico

- Los vasos están marcados a color según su tamaño

### 8100 SB HF 1 Juego de carraca Zyklop Metal, cuadradillo de 3/8" y palanca de inversión de giro, con función de retención, métrico



Code	EAN			
05003785001	195081			1
		8004 B	1x 3/8"x222,0	
		8790 HMB HF	1x 8,0x29,0; 1x 10,0x29,0; 1x 12,0x29,0; 1x 13,0x29,0; 1x 15,0x29,0; 1x 16,0x29,0; 1x 17,0x29,0; 1x 18,0x29,0; 1x 19,0x29,0	
		8794 LB	1x 3/8"x200,0	
		8794 B	1x 3/8"x76,0	
		ME1	1x 14,0x43,0	

### Las carracas Zyklop Metal Switch, 3/8"

- Un cómodo cambio del sentido de giro gracias a la palanca de conmutación
- Carraca extremadamente delgada con palanca larga
- Ángulo de retorno de tan sólo 5°
- Fijación segura de los vasos

### Carraca 8004 B Zyklop Metal, cuadradillo de 3/8" y con palanca de inversión de giro

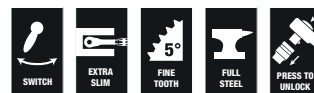

Code	EAN						
05004034001	174048	3/8"	mm	mm	mm		3
			222,0	26	29		

### 8790 HMB Llave de vaso Zyklop con arrastre de 3/8"

- Llave de vaso Zyklop de 3/8"
- Para el uso manual y a máquina (non impact)
- Con moleteado en la parte posterior para mayor adherencia en la utilización manual
- Con sistema de búsqueda de herramienta "Take it easy": marca los tamaños con ayuda de colores

### 8790 HMB Llave de vaso Zyklop con arrastre de 3/8"



Code	EAN		mm	mm	mm	mm		
05003551001	120311		6,0	29,0	10,5	18,0	1	
05003552001	120328		7,0	29,0	11,0	18,0	1	
05003553001	120335		8,0	29,0	12,2	18,0	1	
05003554001	120342		9,0	29,0	13,5	18,0	1	
05003555001	120359		10,0	29,0	14,5	18,0	1	
05003556001	120366		11,0	29,0	16,0	18,0	1	
05003557001	120373		12,0	29,0	17,0	18,0	1	
05003558001	120380		13,0	29,0	18,5	20,0	1	
05003559001	120397		14,0	29,0	19,5	22,0	1	
05003560001	120403		15,0	29,0	21,0	24,0	1	
05003561001	120410		16,0	30,0	22,0	24,0	1	
05003562001	120427		17,0	30,0	23,5	24,0	1	
05003563001	120434		18,0	30,0	24,5	24,0	1	
05003564001	120441		19,0	30,0	26,0	24,0	1	
05003565001	120458		20,0	30,0	28,0	25,0	1	
05003566001	120465		21,0	30,0	28,0	25,0	1	
05003567001	120472		22,0	30,0	32,0	25,0	1	
05003568001	120489		24,0	32,0	32,0	25,0	1	
05003569001	120496			1/4"	29,0	11,0	18,0	1
05003570001	120502			5/16"	29,0	12,2	18,0	1
05003571001	120519			11/32"	29,0	13,5	18,0	1
05003572001	120526			3/8"	29,0	14,5	18,0	1
05003573001	120533			7/16"	29,0	16,0	18,0	1
05003574001	120649			1/2"	29,0	18,5	20,0	1
05003575001	120557			9/16"	29,0	19,5	22,0	1
05003576001	120564			5/8"	30,0	22,0	24,0	1
05003577001	120571			11/16"	30,0	23,0	24,0	1
05003578001	120588			3/4"	30,0	26,0	24,0	1
05003579001	120595			13/16"	30,0	28,0	25,0	1
05003580001	120601			7/8"	30,0	32,0	25,0	1

### 8790 HMB Llave de vaso Zyklop con arrastre de 3/8" con función de retención

- Vaso (no de impacto) para la aplicación manual y mecánica
- La función de retención sostiene los tornillos de forma segura en la herramienta
- Con sistema de búsqueda de herramienta "Take it easy": marca los tamaños con ayuda de colores
- Cromo-vanadio, en cromado mate
- Con ranura de retención de bola y moleteado en el extremo posterior para un mejor agarre

### 8790 HMB Llave de vaso Zyklop con arrastre de 3/8" con función de retención



Code	EAN		mm	mm	mm	mm	mm	
05003740001	193919		6,0	29,0	12,7	17,5	6,5	1
05003741001	193926		7,0	29,0	13,2	17,5	6,5	1
05003742001	193933		8,0	29,0	14,2	17,5	6,5	1
05003743001	193940		9,0	29,0	15,7	17,5	6,5	1
05003744001	193957		10,0	29,0	17,0	17,5	8,0	1
05003745001	193964		11,0	29,0	18,2	17,5	9,5	1
05003746001	193971		12,0	29,0	19,0	17,5	9,5	1
05003747001	193988		13,0	29,0	20,4	19,5	9,5	1
05003748001	193995		14,0	29,0	21,5	21,5	12,5	1
05003749001	194008		15,0	29,0	23,5	23,5	12,5	1
05003750001	194015		16,0	29,0	24,2	23,5	12,5	1
05003751001	194022		17,0	29,0	26,0	23,5	12,5	1
05003752001	194039		18,0	29,0	26,5	23,5	12,5	1
05003753001	194046		19,0	29,0	28,0	23,5	12,5	1



### Belt B 1 Juego de llaves de vaso Zyklop, con función de retención, de arrastre de 3/8"

Correa textil robusta (Belt) en el típico diseño de Wera, con 9 vasos, más un extractor de tuercas, todo en un espacio muy reducido. El mecanismo de giro fácil y suave permite una sujeción segura así como una extracción muy fácil de los vasos. Dispone del sistema de búsqueda de herramienta "Take it easy" con marcación a color según el tamaño – para encontrar la herramienta precisa de forma sencilla y rápida. Incluye un mosquetón para la fijación de la correa en la trabilla del cinturón o en un bolso. Los vasos disponen de la función de retención para un trabajo de atornillar más cómodo ya que se reduce el riesgo de que se pierda el tornillo al llevarlo hacia la pieza de montaje. Esta correa dispone de una superficie de fieltro en la parte posterior, y con ayuda de cintas autoadhesivas es fácil sujetarla, por ejemplo, en la pared, la estantería, el carro de herramientas o el sistema de transporte de herramientas Wera 2go.

- Juego de vasos de 10 piezas en correa textil robusta, de 1/4"
- Los vasos llevan función de retención para tornillos y tuercas
- El mecanismo de giro fácil y suave permite una sujeción segura así como una extracción muy sencilla de la herramienta
- Con sistema de búsqueda de herramienta "Take it easy": marca los tamaños con ayuda de colores
- Adecuada para sujetarla en la pared, la estantería, el carro de herramientas o el sistema de transporte de herramientas Wera 2go

### Belt B 1 Juego de llaves de vaso Zyklop, con función de retención, de arrastre de 3/8"



Code	EAN		
05003970001	4013288 194947		1
		● <b>8790 HMB HF</b> 1x 8,0x29,0; 1x 10,0x29,0; 1x 12,0x29,0; 1x 13,0x29,0; 1x 15,0x29,0; 1x 16,0x29,0; 1x 17,0x29,0; 1x 18,0x29,0; 1x 19,0x29,0	
		<b>ME1</b> 1x 14,0x43,0	
		<b>Belt B 0/9</b> 1x 45,0x310,0	
		<b>K30</b> 1x 30,0x200,0	

### Belt B 4 Juego de vasos de llave Zyklop, de arrastre de 3/8"

- Juego de vasos de 9 piezas en correa textil robusta, de 3/8"
- Para el uso manual y a máquina (non impact)
- El mecanismo de giro fácil y suave permite una sujeción segura así como una extracción muy sencilla de la herramienta
- Con sistema de búsqueda de herramienta "Take it easy": marca los tamaños con ayuda de colores
- Adecuada para sujetarla en la pared, la estantería, el carro de herramientas o el sistema de transporte de herramientas Wera 2go

### Belt B 4 Juego de vasos de llave Zyklop, de arrastre de 3/8"



Code	EAN		
05003973001	4013288 194978		1
		● <b>8790 HMB</b> 1x 8,0x29,0; 1x 10,0x29,0; 1x 12,0x29,0; 1x 13,0x29,0; 1x 15,0x29,0; 1x 16,0x30,0; 1x 17,0x30,0; 1x 18,0x30,0; 1x 19,0x30,0	
		<b>Belt B 0/9</b> 1x 45,0x310,0	
		<b>K30</b> 1x 30,0x200,0	

### Juego de llaves de vaso Zyklop en tira magnética B 4, arrastre de 3/8"

Tira magnética de vasos con 9 llaves de vaso manuales y mecánicas (no de impacto), de 3/8". Un mecanismo giratorio suave permite el alojamiento seguro y la fácil extracción de los vasos. Lleva el sistema de búsqueda de herramientas Take it easy con marcas de colores según el tamaño, lo cual permite encontrar la herramienta precisa de forma rápida y fácil.

La tira magnética permite la colocación temporal en superficies metálicas, y gracias a la función Twist to unlock ("gira y desbloquea"), además es posible bloquear y desbloquear los vasos de manera segura.

- Juego de vasos de 9 piezas en una tira magnética para vasos, de 3/8"
- Tira magnética con alojamiento seguro de los vasos, que permite una extracción muy fácil gracias al mecanismo Twist to unlock ("gira y desbloquea"), para colocar en la pared, la estantería o el carro de herramientas de forma temporal
- El mecanismo de giro fácil y suave permite una sujeción segura así como una extracción muy sencilla de la herramienta
- Con el sistema de búsqueda de herramientas "Take it easy": con marcas de colores según el tamaño correspondiente

### Juego de llaves de vaso Zyklop en tira magnética B 4, arrastre de 3/8"



Code	EAN		
05005430001	4013288 223234		1
		● <b>8790 HMB</b> 1x 8,0x29,0; 1x 10,0x29,0; 1x 12,0x29,0; 1x 13,0x29,0; 1x 15,0x29,0; 1x 16,0x30,0; 1x 17,0x30,0; 1x 18,0x30,0; 1x 19,0x30,0	
		<b>9601</b> 1x 30,0x340,0	

### Juego de llaves de vaso Zyklop en tira magnética B Imperial 1, arrastre de 3/8", en pulgadas

Tira magnética de vasos con 9 llaves de vaso manuales y mecánicas (no de impacto), de 3/8". Un mecanismo giratorio suave permite el alojamiento seguro y la fácil extracción de los vasos. Lleva el sistema de búsqueda de herramientas Take it easy con marcas de colores según el tamaño, lo cual permite encontrar la herramienta precisa de forma rápida y fácil.

La tira magnética permite la colocación temporal en superficies metálicas, y gracias a la función Twist to unlock ("gira y desbloquea"), además es posible bloquear y desbloquear los vasos de manera segura.

- Juego de vasos de 9 piezas en una tira magnética para vasos, de 3/8"
- Tira magnética con alojamiento seguro de los vasos, que permite una extracción muy fácil gracias al mecanismo Twist to unlock ("gira y desbloquea"), para colocar en la pared, la estantería o el carro de herramientas de forma temporal
- El mecanismo de giro fácil y suave permite una sujeción segura así como una extracción muy sencilla de la herramienta
- Con el sistema de búsqueda de herramientas "Take it easy": con marcas de colores según el tamaño correspondiente

### Juego de llaves de vaso Zyklop en tira magnética B Imperial 1, arrastre de 3/8", en pulgadas



Code	EAN		
05005450001	4013288 223258		1
		● <b>8790 HMB</b> 1x 1/4"x29,0; 1x 5/16"x29,0; 1x 11/32"x29,0; 1x 3/8"x29,0; 1x 7/16"x29,0; 1x 1/2"x29,0; 1x 9/16"x29,0; 1x 5/8"x30,0; 1x 3/4"x30,0	
		<b>9601</b> 1x 30,0x340,0	

## 8790 HMB Deep Llave de vaso larga con arrastre de 3/8"

Vaso tubular largo de 3/8" para el uso manual y mecánico (ISO 2725-parte 3) con ranura de retención de bola; para tornillos y tuercas de hexágono exterior. Para trabajos manuales y mecánicos (no de impacto), también para uniones atornilladas en posiciones profundas y varillas roscadas sobresalientes. Con el sistema de búsqueda de herramientas "Take it easy" con marcas a color y sellos según tamaños – para encontrar el útil preciso de forma fácil y rápida. Con excelente agarre para un trabajo seguro incluso con manos aceitosas. El perfil hexagonal permite una transmisión de fuerzas muy elevadas y no significa una carga tan alta para los cantos de la tuerca o de la cabeza del tornillo como en el caso del perfil bihexagonal. Además, gracias a su ángulo de retorno tan pequeño, las carracas de dentado fino son ideales para los trabajos en espacios de montaje muy reducidos, así que también en estos casos ya no hace falta un perfil bihexagonal.

- Llaves de vaso largas para uniones atornilladas en posiciones profundas y varillas roscadas sobresalientes en espacios estrechos de montaje
- El perfil hexagonal permite un trabajo muy preciso con una alta transmisión de fuerza, pero sin desgastar el perfil
- Con sistema de búsqueda de herramienta "Take it easy": marca los tamaños con ayuda de colores
- Con moleteado en la parte posterior para mayor adherencia en la utilización manual
- Para trabajos tanto manuales como mecánicos (no de impacto), con ranura de retención de bola
- Elaboración de cromo-vanadio, cromado en mate

### 8790 HMB Deep Llave de vaso larga con arrastre de 3/8"



Code	EAN		mm	mm	mm	mm	
05004530001	210388		8,0	64,0	12,2	17,0	1
05004531001	210395		9,0	64,0	13,5	17,0	1
05004532001	210401		10,0	64,0	14,5	17,0	1
05004533001	210418		11,0	64,0	15,7	17,0	1
05004534001	210425		12,0	64,0	16,5	18,0	1
05004535001	210432		13,0	64,0	19,0	17,0	1
05004536001	210449		14,0	64,0	20,0	18,0	1
05004537001	210456		15,0	64,0	22,0	20,0	1
05004538001	210463		16,0	64,0	22,0	20,0	1
05004539001	210470		17,0	64,0	24,0	22,0	1
05004540001	210487		18,0	64,0	26,0	23,0	1
05004541001	210494		19,0	64,0	26,0	23,0	1
05004542001	210500		20,0	64,0	28,0	25,0	1
05004543001	210517		21,0	64,0	28,0	25,0	1
05004544001	210524		22,0	64,0	30,0	26,0	1

## Belt B Deep 1 Juego de llaves de vaso, de arrastre de 3/8"

Una correa textil robusta (Belt) en el típico diseño de Wera con 9 llaves de vaso largas de 3/8" para el uso manual y mecánico (no de impacto), en un espacio sumamente compacto. El mecanismo de giro de funcionamiento suave permite un depósito seguro y una extracción muy fácil de los vasos. Incluye un mosquetón para la fijación en el cinturón o en un bolso. La parte posterior con zona de fieltro y la cinta autoadhesiva sirven para una fijación fácil, por ejemplo en la pared, en la estantería, en el carro del taller o en los elementos del sistema de transporte de útiles Wera 2go. Llaves de vaso largas de 3/8" para el uso manual o mecánico, (ISO 2725-parte 3) de Wera, para trabajos a mano o a máquina (no de impacto), incluso en uniones atornilladas que se encuentran a gran profundidad, o para varillas roscadas. Lleva el sistema de búsqueda de herramientas "Take it easy": con marcas a color según el tamaño – para encontrar la herramienta precisa de forma más fácil y rápida. Con excelente agarre para un trabajo cómodo incluso con manos aceitosas. Con perfil hexagonal y ranura de retención de bola. El perfil hexagonal permite una transmisión de fuerzas muy elevadas y no significa una carga tan alta para los cantos de la tuerca o de la cabeza del tornillo como en el caso del perfil bihexagonal. Además, gracias a su ángulo de retorno tan pequeño, las carracas de dentado fino son ideales para los trabajos en espacios de montaje muy reducidos, así que también en estos casos ya no hace falta un perfil bihexagonal. Para tornillos y tuercas de hexágono exterior.

- Juego de vasos de 9 piezas en correa textil robusta, de 3/8"
- El mecanismo de giro fácil y suave permite una sujeción segura así como una extracción muy sencilla de la herramienta
- Llaves de vaso largas de 3/8" para trabajos en uniones atornilladas que se encuentran a gran profundidad, o para varillas roscadas sobresalientes
- El perfil hexagonal permite un trabajo en uniones atornilladas muy preciso y con una alta transmisión de la fuerza pero que no desgasta el perfil de la herramienta
- Con sistema de búsqueda de herramienta "Take it easy": marca los tamaños con ayuda de colores

### Belt B Deep 1 Juego de llaves de vaso, de arrastre de 3/8"



Code	EAN		
05004545001	210555		1
		<b>8790 HMB Deep</b> 1x 8,0x64,0; 1x 10,0x64,0; 1x 12,0x64,0; 1x 13,0x64,0; 1x 15,0x64,0; 1x 16,0x64,0; 1x 17,0x64,0; 1x 18,0x64,0; 1x 19,0x64,0	
		<b>Belt B 0/9</b> 1x 45,0x310,0	
		<b>K30</b> 1x 30,0x200,0	

### Juego de llaves de vaso en tira magnética B Deep 1, arrastre de 3/8"

Tira magnética de vasos con 9 llaves de vaso largas, manuales y mecánicas (no de impacto), de 3/8". Un mecanismo giratorio suave permite un alojamiento seguro y una extracción fácil de los vasos. Llaves de vaso largas de 3/8" manuales y mecánicas (ISO 2725-parte 3) de Wera para el uso tanto manual como con máquina (no de impacto), incluso en uniones que se encuentran a profundidad y en pernos roscados sobresalientes. Lleva el sistema de búsqueda de herramientas Take it easy con marcas de colores según el tamaño, lo cual permite encontrar la herramienta de forma precisa, rápida y fácil.

Los vasos permiten un buen agarre incluso si el usuario tiene las manos llenas de aceite. Con perfil hexagonal y ranura de captura de bolas. El perfil hexagonal permite la transmisión de altas fuerzas y es menos perjudicial para los cantos de la tuerca del tornillo o para la cabeza del tornillo que un perfil de doce cantos. Además, con las carracas de dientes finos, gracias a su ángulo de retorno muy pequeño, ya no hace falta utilizar el perfil de doce cantos, incluso en espacios de montaje muy estrechos.

Las llaves de vaso son adecuadas para tornillos y tuercas hexagonales exteriores. La tira magnética permite la colocación temporal en superficies metálicas, y gracias a la función Twist to unlock ("gira y desbloquea"), además es posible bloquear y desbloquear los vasos de manera segura.

- Juego de vasos de 9 piezas en una tira magnética para vasos, de 3/8"
- Tira magnética con alojamiento seguro de los vasos, que permite una extracción muy fácil gracias al mecanismo Twist to unlock ("gira y desbloquea"), para colocar en la pared, la estantería o el carro de herramientas de forma temporal
- El mecanismo de giro fácil y suave permite una sujeción segura así como una extracción muy sencilla de la herramienta
- Llaves de vaso largas de 3/8" para trabajos en uniones atornilladas que se encuentran a gran profundidad, o para varillas roscadas sobresalientes
- El perfil hexagonal permite un trabajo en uniones atornilladas muy preciso, a altas velocidades de transmisión de la fuerza, pero sin deteriorar el perfil de la herramienta

### Juego de llaves de vaso en tira magnética B Deep 1, arrastre de 3/8"



Code	EAN		
05005440001	223241		1
		<b>8790 HMB Deep</b> 1x 8,0x64,0; 1x 10,0x64,0; 1x 12,0x64,0; 1x 13,0x64,0; 1x 15,0x64,0; 1x 16,0x64,0; 1x 17,0x64,0; 1x 18,0x64,0; 1x 19,0x64,0	
		<b>9601</b> 1x 30,0x340,0	

### 8767 B HF Vaso de punta Zyklop TORX® con arrastre de 3/8" con función de retención

- Vaso de punta (no de impacto) para la aplicación manual y mecánica
- La función de retención sostiene los tornillos de forma segura en la herramienta
- Con sistema de búsqueda de herramienta "Take it easy": marca los tamaños con ayuda de colores
- Moleteado en el extremo posterior para un mejor agarre en la aplicación manual
- Cromo-vanadio, en cromado mate

### 8767 B HF Vaso de punta Zyklop TORX® con arrastre de 3/8" con función de retención



Code	EAN						
05003059001	189097		TX 10	35,0	12,0	17,5	1
05003060001	188830		TX 15	35,0	12,0	17,5	1
05003061001	188847		TX 20	35,0	12,0	17,5	1
05003062001	188854		TX 25	35,0	12,0	17,5	1
05003063001	188861		TX 25	107,0	12,0	17,5	1
05003064001	188878		TX 27	35,0	12,0	17,5	1
05003065001	188885		TX 27	107,0	12,0	17,5	1
05003066001	188892		TX 30	35,0	12,0	17,5	1
05003067001	188908		TX 30	107,0	12,0	17,5	1
05003068001	188915		TX 40	35,0	12,0	17,5	1
05003069001	188922		TX 40	107,0	12,0	17,5	1
05003070001	188939		TX 45	38,5	12,0	17,5	1
05003071001	188946		TX 45	100,0	12,0	17,5	1
05003072001	188953		TX 50	38,5	12,0	17,5	1
05003073001	188960		TX 50	100,0	12,0	17,5	1

### 8767 B TORX® Vaso Zyklop con arrastre de 3/8", con zona de perfil extraplana

- Vaso de punta (no de impacto) para la aplicación manual y mecánica
- La función de retención sostiene los tornillos de forma segura en la herramienta
- Con el sistema de búsqueda de herramienta "Take it easy": con marcas de colores según el tamaño correspondiente
- Moleteado en el extremo posterior para un mejor agarre en la aplicación manual.
- Cromo-vanadio, en cromado mate

### 8767 B TORX® Vaso Zyklop con arrastre de 3/8", con zona de perfil extraplana



Code	EAN							
			mm	mm	mm	mm	mm	
05003074001	227102	TX 25	107,0	12,0	17,5	81,5	1	
05003075001	227119	TX 30	107,0	12,0	17,5	81,5	1	

### Belt B 3 TORX® HF Juego de vasos de punta Zyklop TORX®, con función de retención, de arrastre de 3/8"

Una correa textil robusta (Belt) en el típico diseño de Wera con 9 vasos de punta en un espacio muy reducido. El mecanismo de giro fácil y suave permite una sujeción segura así como una extracción muy fácil de los vasos. Dispone del sistema de búsqueda de herramienta "Take it easy" con marcación a color según el tamaño – para encontrar la herramienta precisa de forma sencilla y rápida. Incluye un mosquetón para la fijación de la correa en la trabilla del cinturón o en un bolso. Los vasos de punta son especialmente cortos y estables y disponen de las ventajas de la tecnología de Wera. Los vasos disponen de la función de retención para un trabajo de atornillar más cómodo, ya que se reduce el riesgo de que se pierda el tornillo al llevarlo hacia la pieza de montaje. Dispone de una superficie de fieltro en la parte posterior, y con ayuda de las cintas autoadhesivas es fácil sujetarla, por ejemplo, en la pared, la estantería, el carro de herramientas o el sistema de transporte de herramientas Wera 2go.

- Juego de vasos de punta de 9 piezas en correa textil robusta, de 3/8"
- Vasos de punta con las ventajas de la tecnología de Wera
- Vasos de punta con función de retención de tornillos
- El mecanismo de giro fácil y suave permite una sujeción segura así como una extracción muy sencilla de la herramienta
- Adecuada para sujetarla en la pared, la estantería, el carro de herramientas o el sistema de transporte de herramientas Wera 2go

### Belt B 3 TORX® HF Juego de vasos de punta Zyklop TORX®, con función de retención, de arrastre de 3/8"



Code	EAN		
05003972001	194961		1
		<b>8767 B HF</b> 1x TX 10x35,0; 1x TX 15x35,0; 1x TX 20x35,0; 1x TX 25x35,0; 1x TX 27x35,0; 1x TX 30x35,0; 1x TX 40x35,0; 1x TX 45x38,5; 1x TX 50x38,5	
		<b>Belt B 0/9</b> 1x 45,0x310,0	
		<b>K30</b> 1x 30,0x200,0	

### 8767 B TORX® HF 1 juego de vasos de punta Zyklop TORX®, de arrastre de 3/8", con función de retención

- Vasos con punta con función de retención para tornillos TORX®
- La función de retención sostiene los tornillos de forma segura en la herramienta
- Con sistema de búsqueda de herramienta "Take it easy": marca los tamaños con ayuda de colores
- El moleteado en el extremo posterior del vaso proporciona un mejor agarre en el trabajo manual

### 8767 B TORX® HF 1 juego de vasos de punta Zyklop TORX®, de arrastre de 3/8", con función de retención



	<b>Code</b>	<b>EAN</b>		
	05003185001	195074		1
			<b>8767 B HF</b> 1x TX 25x107,0; 1x TX 27x107,0; 1x TX 30x107,0; 1x TX 40x107,0; 1x TX 45x100,0; 1x TX 50x100,0	

### 8740 B HF Zyklop vaso de punta hexagonal con arrastre de 3/8" con función de retención

- Vaso de punta (no de impacto) para la aplicación manual y mecánica
- La función de retención sostiene los tornillos de forma segura en la herramienta
- Con sistema de búsqueda de herramienta "Take it easy": marca los tamaños con ayuda de colores

### 8740 B HF Zyklop vaso de punta hexagonal con arrastre de 3/8" con función de retención

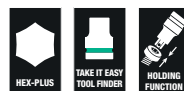

	<b>EAN</b>						
<b>Code</b>	4013288	mm	mm	mm	mm	mm	
05003030001	188557	3,0		35,0	12,0	17,5	1
05003031001	188564	4,0		35,0	12,0	17,5	1
05003032001	188571	4,0		107,0	12,0	17,5	1
05003033001	188649	5,0		35,0	12,0	17,5	1
05003034001	188656	5,0		107,0	12,0	17,5	1
05003035001	188663	6,0		35,0	12,0	17,5	1
05003036001	188731	6,0		107,0	12,0	17,5	1
05003037001	188748	7,0		38,5	12,0	17,5	1
05003038001	188755	7,0		100,0	12,0	17,5	1
05003039001	188779	8,0		38,5	12,0	17,5	1
05003040001	188786	8,0		100,0	12,0	17,5	1
05003041001	188793	9,0		38,5	12,0	17,5	1
05003042001	188809	9,0		100,0	12,0	17,5	1
05003043001	188816	10,0		38,5	12,0	17,5	1
05003044001	188823	10,0		100,0	12,0	17,5	1
05003080001	193407		1/8"	35,0	12,0	17,5	1
05003081001	193414		1/8"	107,0	12,0	17,5	1
05003082001	193421		9/64"	35,0	12,0	17,5	1
05003083001	193438		5/32"	35,0	12,0	17,5	1
05003084001	193445		5/32"	107,0	12,0	17,5	1
05003085001	193452		3/16"	35,0	12,0	17,5	1
05003086001	193551		3/16"	107,0	12,0	17,5	1
05003087001	193568		7/32"	35,0	12,0	17,5	1
05003088001	193575		7/32"	107,0	12,0	17,5	1
05003089001	193612		1/4"	35,0	12,0	17,5	1
05003090001	193629		1/4"	107,0	12,0	17,5	1
05003091001	193636		5/16"	38,5	12,0	17,5	1
05003092001	193643		5/16"	100,0	12,0	17,5	1
05003093001	193650		3/8"	38,5	12,0	17,5	1
05003094001	193667		3/8"	100,0	12,0	17,5	1

### 8740 B Vaso Zyklop con arrastre de 3/8", con zona de perfil extraplana

- Vaso de punta (no de impacto) para la aplicación manual y mecánica
- La función de retención sostiene los tornillos de forma segura en la herramienta
- Con el sistema de búsqueda de herramienta "Take it easy": con marcas de colores según el tamaño correspondiente

### 8740 B Vaso Zyklop con arrastre de 3/8", con zona de perfil extraplana



Code	EAN							
Code	EAN		mm	mm	mm	mm	mm	
05003050001	227058		4,0	107,0	12,0	17,5	81,5	1
05003051001	227065		5,0	107,0	12,0	17,5	81,5	1
05003052001	227072		6,0	107,0	12,0	17,5	81,5	1
05003054001	227089		8,0	100,0	12,0	17,5	74,5	1
05003056001	227096		10,0	100,0	12,0	17,5	74,5	1

### Belt B 2 Juego de vasos de punta Zyklop hexagonal, con función de retención, de arrastre de 3/8"

Una correa textil robusta (Belt) en el típico diseño de Wera con 8 vasos de punta en un espacio muy reducido. El mecanismo de giro fácil y suave permite una sujeción segura así como una extracción muy fácil de los vasos. Dispone del sistema de búsqueda de herramienta "Take it easy" con marcación a color según el tamaño – para encontrar la herramienta precisa de forma sencilla y rápida. Incluye un mosquetón para la fijación de la correa en la trabilla del cinturón o en un bolso. Los vasos de punta son especialmente cortos y estables y disponen de las ventajas de la tecnología de Wera. Los vasos disponen de la función de retención para un trabajo de atornillar más cómodo ya que se reduce el riesgo de que se pierda el tornillo al llevarlo hacia la pieza de montaje. Dispone de una superficie de fieltro en la parte posterior, y con ayuda de las cintas autoadhesivas es fácil sujetarla, por ejemplo, en la pared, la estantería, el carro de herramientas o el sistema de transporte de herramientas Wera 2go.

- Juego de vasos de punta de 8 piezas en correa textil robusta, de 3/8"
- Vasos de punta con las ventajas de la tecnología de Wera
- Vasos de punta con función de retención de tornillos
- El mecanismo de giro fácil y suave permite una sujeción segura así como una extracción muy sencilla de la herramienta
- Adecuada para sujetarla en la pared, la estantería, el carro de herramientas o el sistema de transporte de herramientas Wera 2go

### Belt B 2 Juego de vasos de punta Zyklop hexagonal, con función de retención, de arrastre de 3/8"



Code	EAN		
05003971001	194954		1
		<b>8740 B HF</b> 1x 3,0x35,0; 1x 4,0x35,0; 1x 5,0x35,0; 1x 6,0x35,0; 1x 7,0x38,5; 1x 8,0x38,5; 1x 9,0x38,5; 1x 10,0x38,5	
		<b>Belt B 0/8</b> 1x 45,0x275,0	
		<b>K30</b> 1x 30,0x200,0	

**8740 B HF 1 Juego de vasos de punta Zyklop, de arrastre de 3/8", con función de retención para tornillos de hexágono interior**

- Caja compacta de material textil, de gran robustez, con un peso y un volumen mínimos
- Vasos de punta (no de impacto) para la aplicación manual y mecánica
- La función de retención sostiene los tornillos de forma segura en la herramienta
- Con sistema de búsqueda de herramienta "Take it easy": marca los tamaños con ayuda de colores
- El moleteado en el extremo posterior del vaso proporciona un mejor agarre en el trabajo manual
- Versión larga

**8740 B HF 1 Juego de vasos de punta Zyklop, de arrastre de 3/8", con función de retención para tornillos de hexágono interior**



<b>Code</b>	<b>EAN</b>			
05003180001	4013288			1
			<b>8740 B HF</b> 1x 4,0x107,0; 1x 5,0x107,0; 1x 6,0x107,0; 1x 7,0x100,0; 1x 8,0x100,0; 1x 9,0x100,0; 1x 10,0x100,0	

**8740 B HF Imperial 1 Juego de vasos de punta Zyklop, de arrastre de 3/8", con función de retención para tornillos de hexágono interior**

- Versión larga
- En pulgadas

**8740 B HF Imperial 1 Juego de vasos de punta Zyklop, de arrastre de 3/8", con función de retención para tornillos de hexágono interior**



<b>Code</b>	<b>EAN</b>			
05003181001	4013288			1
			<b>8740 B HF</b> 1x 1/8"x107,0; 1x 5/32"x107,0; 1x 3/16"x107,0; 1x 7/32"x107,0; 1x 1/4"x107,0; 1x 5/16"x100,0; 1x 3/8"x100,0	



## Belt B Imperial 1 Juego de vasos de punta Zyklop hexagonal, con función de retención, de arrastre de 3/8"

Una correa textil robusta (Belt) en el típico diseño de Wera con 8 vasos de punta en un espacio muy reducido. El mecanismo de giro fácil y suave permite una sujeción segura así como una extracción muy fácil de los vasos. Dispone del sistema de búsqueda de herramienta "Take it easy" con marcación a color según el tamaño – para encontrar la herramienta precisa de forma sencilla y rápida. Incluye un mosquetón para la fijación de la correa en la trabilla del cinturón o en un bolso. Los vasos de punta son especialmente cortos y estables y disponen de las ventajas de la tecnología de Wera. Los vasos disponen de la función de retención para un trabajo de atornillar más cómodo ya que se reduce el riesgo de que se pierda el tornillo al llevarlo hacia la pieza de montaje. Dispone de una superficie de fieltro en la parte posterior, y con ayuda de las cintas autoadhesivas es fácil sujetarla, por ejemplo, en la pared, la estantería, el carro de herramientas o el sistema de transporte de herramientas Wera 2go.

- Juego de vasos de punta de 8 piezas en correa textil robusta, de 3/8"
- Vasos de punta con las ventajas de la tecnología de Wera
- Vasos de punta con función de retención de tornillos
- El mecanismo de giro fácil y suave permite una sujeción segura así como una extracción muy sencilla de la herramienta
- Adecuada para sujetarla en la pared, la estantería, el carro de herramientas o el sistema de transporte de herramientas Wera 2go
- En pulgadas

## Belt B Imperial 1 Juego de vasos de punta Zyklop hexagonal, con función de retención, de arrastre de 3/8"



Code	EAN		
05003974001	194985		1
		○ <b>8740 B HF</b> 1x 1/8"x35,0; 1x 9/64"x35,0; 1x 5/32"x35,0; 1x 3/16"x35,0; 1x 7/32"x35,0; 1x 1/4"x35,0; 1x 5/16"x38,5; 1x 3/8"x38,5	
		<b>Belt B 0/8</b> 1x 45,0x275,0	
		<b>K30</b> 1x 30,0x200,0	

## Bicycle Set 8

Juego de vasos de punta de 7 piezas con arrastre de 3/8" para las típicas aplicaciones en bicicleta. Vasos de punta con una longitud de 30 mm y una zona de perfil extraplana para una mejor accesibilidad en espacios de trabajo reducidos.

El moleteado facilita el atornillado manual sin que resbale. Con sistema de búsqueda Take it easy, con código de colores según tamaños, para encontrar fácil y rápidamente la herramienta necesaria

- Vasos con función de retención para los tornillos TORX® y hexagonales más comunes
- La función de retención sostiene los tornillos de forma segura en la herramienta
- Con el sistema de búsqueda de herramientas "Take it easy": con marcas a color según el tamaño correspondiente
- El moleteado en el extremo posterior del vaso proporciona un mejor agarre en el trabajo manual
- En una robusta bolsa plegable para su fácil transporte

## Bicycle Set 8



Code	EAN		
05004176001	220622		1
		○ <b>8767 B</b> 1x TX 25x107,0; 1x TX 30x107,0	
		○ <b>8740 B</b> 1x 4,0x107,0; 1x 5,0x107,0; 1x 6,0x107,0; 1x 8,0x100,0; 1x 10,0x100,0	
		<b>K120</b> 1x 50,0x70,0	

### 8796 LB Extensión Zyklop "flexible-lock" con manguito de giro rápido, versión larga, 3/8"

- Para llaves de vaso de 3/8" con retención por bola
- Sistema de bloqueo flexible para, ya sea un bloqueo fijo, o un cambio rápido de la herramienta accesoria
- Con manguito de giro rápido para apretar y aflojar tornillos y tuercas de forma extremadamente rápida

### 8796 LB Extensión Zyklop "flexible-lock" con manguito de giro rápido, versión larga, 3/8"



Code	EAN	□	⌋						
05003592001	121325	3/8"	200,0						1

### 8796 SB Extensión Zyklop "flexible-lock" con manguito de giro rápido, version corta, 3/8"

- Sistema de bloqueo flexible para, ya sea un bloqueo fijo, o un cambio rápido de la herramienta accesoria
- Para llaves de vaso de 3/8" con retención por bola
- Con manguito de giro rápido para apretar y aflojar tornillos y tuercas de forma extremadamente rápida

### 8796 SB Extensión Zyklop "flexible-lock" con manguito de giro rápido, version corta, 3/8"



Code	EAN	□	⌋						
05003591001	121318	3/8"	125,0						1

### 8794 LB Extensión Zyklop con manguito de giro rápido, versión larga, 3/8"

Prolongación Zyklop de Wera con manguito de giro rápido para un apriete o desapriete ultrarrápido de tornillos y tuercas. De cromo-vanadio, en cromado mate.

### 8794 LB Extensión Zyklop con manguito de giro rápido, versión larga, 3/8"



Code	EAN	□	⌋						
05003583001	121288	3/8"	200,0						1

### 8794 SB Extensión Zyklop con manguito de giro rápido, versión corta, 3/8"

Prolongación Zyklop de Wera con manguito de giro rápido para un apriete o desapriete ultrarrápido de tornillos y tuercas. De cromo-vanadio, en cromado mate.

### 8794 SB Extensión Zyklop con manguito de giro rápido, versión corta, 3/8"



Code	EAN	□	⌋						
05003582001	121271	3/8"	125,0						1

### 8789 B Mango Zyklop en "T", 3/8"

Mango en "T" Zyklop de Wera para una mayor transmisión del par de giro. Para llaves de vaso cuadradas de 3/8" con bloqueo de bola. Con un arrstre desplazable, así se consigue una aplicación flexible. De cromo-vanadio de alta calidad, en cromado mate.

### 8789 B Mango Zyklop en "T", 3/8"



Code	EAN	□	⌋						
05003581001	121516	3/8"	165,0						3

### 8795 B Articulación cardán Zyklop, 3/8"

Articulación Cardán Zyklop de Wera para llaves de vaso cuadradas de 3/8" con bloqueo de bola.

### 8795 B Articulación cardán Zyklop, 3/8"



Code	EAN	□	⌋						
05003585001	121523	3/8"	50,0						1

### 8794 B Extensión Zyklop tipo "Wobble", 3/8"

Prolongación "Wobble" para la Zyklop de Wera. Con un ángulo de giro de 15° en todos los sentidos. Así se garantiza un trabajo rápido y preciso en situaciones de montaje difíciles y estrechas.

### 8794 B Extensión Zyklop tipo "Wobble", 3/8"



	EAN						
Code	4013288		mm				
05003584001	121295	3/8"	76,0				1

### 8784 B1 Adaptador Zyklop, 3/8"

- Adaptador porta-puntas Zyklop de 3/8" con sistema de cambio rápido para un cambio veloz de las puntas

### 8784 B1 Adaptador Zyklop, 3/8"



	EAN						
Code	4013288			mm			
05003590001	121301	1/4"	3/8"	44,0			1

### Belt B, Soporte porta vasos de 9 piezas, sin útiles



	EAN						
Code	4013288						
05003981001	195012						1
		<b>Belt B 0/9</b>					
		1x 45,0x310,0					
		<b>K30</b>					
		1x 30,0x200,0					

### Belt B, Soporte porta vasos de 8 piezas, sin útiles



	EAN						
Code	4013288						
05003980001	195005						1
		<b>Belt B 0/8</b>					
		1x 45,0x275,0					
		<b>K30</b>					
		1x 30,0x200,0					

### 9601 Tira magnética para vasos, 3/8", vacía

1 tira magnética, vacía. Adecuado para hasta 10 llaves de vaso y/o vasos de punta con arrastre de 3/8".

La tira magnética permite una colocación temporal en superficies metálicas, y gracias a la función Twist to unlock ("gira y desbloquea"), se dispone de un bloqueo y desbloqueo seguro de los vasos.

- Tira magnética con alojamiento seguro de los vasos, que permite una extracción muy fácil gracias al mecanismo Twist to unlock ("gira y desbloquea"), para colocar en la pared, la estantería o el carro de herramientas de forma temporal
- El mecanismo de giro fácil y suave permite una sujeción segura así como una extracción muy sencilla de la herramienta
- Sin la herramienta, para hasta 10 vasos de 3/8"

### 9601 Tira magnética para vasos, 3/8", vacía

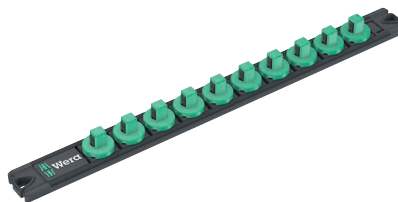

	EAN						
Code	4013288	mm	mm				
05136421001	223333	30,0	340,0				1

## Zyklop Speed - increíblemente veloz e increíblemente flexible

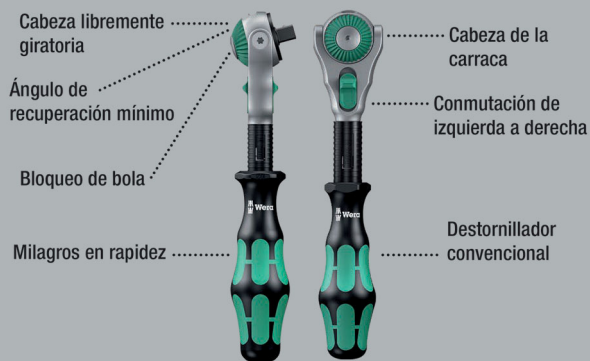

Una configuración del juego increíblemente compacta que ofrece muchísima herramienta en muy poco espacio. Se obtiene una sensación completamente nueva con relación a esta clase de juegos de carraca gracias a las novedosas cajas de material textil sumamente robustas y duraderas que además se pueden posicionar de forma vertical para conseguir un mayor orden en la estantería del taller. El material exterior textil de la caja ofrece además una protección adicional de las superficies. Peso y volumen son mínimos lo que facilita la movilidad para el usuario. Con sistema de búsqueda de herramienta "Take it easy": marcas de color según el tamaño.

- Cabeza de carraca libremente giratoria con 5 posiciones definidas
- Con dentado fino de 72 dientes
- Ángulo de retorno de tan sólo 5°
- Casquillo de giro libre para altas velocidades de trabajo
- Con sistema de búsqueda de herramienta "Take it easy": marca los tamaños con ayuda de colores
- Caja compacta de material textil, de gran robustez, con un peso y un volumen mínimos.

## 8100 SC 6 Juego de carraca Zyklop Speed, cuadradillo de 1/2", métrico



Code	EAN		
05004076001	4013288 173874		1
		<b>8000 C</b> 1x 1/2"x277,0	
		<b>8790 HMC</b> 1x 10,0x37,0; 1x 11,0x37,0; 1x 12,0x37,0; 1x 13,0x37,0; 1x 14,0x37,0; 1x 15,0x37,0; 1x 16,0x37,0; 1x 17,0x37,0; 1x 18,0x37,0; 1x 19,0x37,0	
		<b>8794 LC</b> 1x 1/2"x250,0	
		<b>8794 C</b> 1x 1/2"x52,0	
		<b>8784 C2</b> 1x 9/16"x1/2"x50,0	
		<b>851/2 Z PH</b> 1x PH 2x32; 1x PH 3x32	
		<b>855/2 Z PZ</b> 1x PZ 2x32; 1x PZ 3x32	
		<b>867/2 Z TORX®</b> 1x TX 20x35; 1x TX 25x35; 1x TX 30x35; 1x TX 40x35; 1x TX 45x35; 1x TX 50x35	
		<b>840/2 Z</b> 1x 5x30; 1x 6x30; 1x 8x30; 1x 10x30	

## 8100 SC 9 Juego de carraca Zyklop Speed, cuadradillo de 1/2", imperial



Code	EAN			
05004079001	173997			1
		8000 C	1x 1/2"x277,0	
		8790 HMC	1x 3/8"x37,0; 1x 7/16"x37,0; 1x 1/2"x37,0; 1x 9/16"x37,0; 1x 19/32"x37,0; 1x 5/8"x37,0; 1x 11/16"x37,0; 1x 3/4"x37,0; 1x 25/32"x37,0; 1x 13/16"x37,0	
		8794 LC	1x 1/2"x250,0	
		8794 C	1x 1/2"x52,0	
		8784 C2	1x 5/16"x1/2"x50,0	
		851/2 Z PH	1x PH 2x32; 1x PH 3x32	
		855/2 Z PZ	1x PZ 2x32; 1x PZ 3x32	
		867/2 Z TORX®	1x TX 20x35; 1x TX 25x35; 1x TX 30x35; 1x TX 40x35; 1x TX 45x35; 1x TX 50x35	
		840/2 Z	1x 7/32"x30; 1x 1/4"x30; 1x 5/16"x30; 1x 3/8"x30	

## 8100 SC 2 Juego de carraca Zyklop Speed, cuadradillo de 1/2", métrico

- Juego de 37 piezas en resistente caja metálica

## 8100 SC 2 Juego de carraca Zyklop Speed, cuadradillo de 1/2", métrico

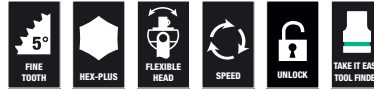

Code	EAN			
05003645001	121189			1
		8000 C	1x 1/2"x277,0	
		8790 HMC	1x 10,0x37,0; 1x 11,0x37,0; 1x 12,0x37,0; 1x 13,0x37,0; 1x 14,0x37,0; 1x 15,0x37,0; 1x 16,0x37,0; 1x 17,0x37,0; 1x 18,0x37,0; 1x 19,0x37,0; 1x 20,0x37,0; 1x 21,0x37,0; 1x 22,0x37,0; 1x 24,0x37,0; 1x 27,0x40,0; 1x 30,0x42,0; 1x 32,0x42,0	
		8789 C	1x 1/2"x250,0	
		8794 C	1x 1/2"x52,0	
		8795 C	1x 1/2"x69,0	
		8784 C2	1x 5/16"x1/2"x50,0	
		8796 SC	1x 1/2"x125,0	
		8796 LC	1x 1/2"x250,0	
		851/2 Z PH	1x PH 3x32	
		855/2 Z PZ	1x PZ 3x32	
		867/2 Z TORX®	1x TX 20x35; 1x TX 25x35; 1x TX 30x35; 1x TX 40x35; 1x TX 45x35; 1x TX 50x35; 1x TX 55x35	
		840/2 Z	1x 5x30; 1x 6x30; 1x 8x30; 1x 10x30	

### 8100 SC 4 Juego de carraca Zyklop Speed, cuadradillo de 1/2", imperial

- Juego de 38 piezas en resistente caja metálica

### 8100 SC 4 Juego de carraca Zyklop Speed, cuadradillo de 1/2", imperial



Code	EAN		
05003647001	121202		1
		<input type="checkbox"/> <b>8000 C</b> 1x 1/2"x277,0	
		<input checked="" type="checkbox"/> <b>8790 HMC</b> 1x 3/8"x37,0; 1x 7/16"x37,0; 1x 1/2"x37,0; 1x 9/16"x37,0; 1x 19/32"x37,0; 1x 5/8"x37,0; 1x 11/16"x37,0; 1x 3/4"x37,0; 1x 25/32"x37,0; 1x 13/16"x37,0; 1x 7/8"x37,0; 1x 15/16"x37,0; 1x 31/32"x37,0; 1x 1"x40,0; 1x 1 1/16"x40,0; 1x 1 1/8"x40,0; 1x 1 3/16"x42,0; 1x 1 1/4"x42,0	
		<input type="checkbox"/> <b>8789 C</b> 1x 1/2"x250,0	
		<input checked="" type="checkbox"/> <b>8794 C</b> 1x 1/2"x52,0	
		<input checked="" type="checkbox"/> <b>8795 C</b> 1x 1/2"x69,0	
		<input checked="" type="checkbox"/> <b>8784 C2</b> 1x 5/16"x1/2"x50,0	
		<input checked="" type="checkbox"/> <b>8796 SC</b> 1x 1/2"x125,0	
		<input checked="" type="checkbox"/> <b>8796 LC</b> 1x 1/2"x250,0	
		<input checked="" type="checkbox"/> <b>851/2 Z PH</b> 1x PH 3x32	
		<input checked="" type="checkbox"/> <b>855/2 Z PZ</b> 1x PZ 3x32	
		<input checked="" type="checkbox"/> <b>867/2 Z TORX®</b> 1x TX 20x35; 1x TX 25x35; 1x TX 30x35; 1x TX 40x35; 1x TX 45x35; 1x TX 50x35; 1x TX 55x35	
		<input type="checkbox"/> <b>840/2 Z</b> 1x 7/32"x30; 1x 1/4"x30; 1x 5/16"x30; 1x 3/8"x30	

### 8000 C Carraca Zyklop Speed, cuadradillo de 1/2"

- Aúna 5 tipos de carraca en una sola
- Construcción de masas de inercia y manguito de giro rápido antideslizante para gran rapidez de trabajo
- Cabeza de carraca libremente giratoria, botón de bloqueo y conmutación de derecha e izquierda
- El dentado fino permite un ángulo de retorno mínimo de tan sólo 5°
- También utilizable como destornillador

### 8000 C Carraca Zyklop Speed, cuadradillo de 1/2"



Code	EAN						
05003600001	121882	1/2"	277,0				1

### 8000 C SB Carraca Zyklop Speed, cuadradillo de 1/2"



Code	EAN			
05073262001	128058	<input type="checkbox"/> <b>8000 C</b> 1x 1/2"x277,0		3

## Zyklop Hybrid - más longitud total, mayor transmisión de la fuerza

Una cabeza de carraca sumamente delgada.

Carraca de cambio de giro de dentado fino.

Con ayuda de la prolongación es posible transmitir fuerzas aún mayores. Una cabeza de carraca.

Mango multicomponente tipo Kraftform.



El bloqueo de bola hace que los vasos y demás accesorios estén fijamente alojados, lo que garantiza una gran seguridad durante los procesos de atornillado.

Con ayuda de la prolongación es posible transmitir fuerzas aún mayores.

Juego de carracas Zyklop Hybrid, arrastre de 1/2", métrico. Con carraca Zyklop Hybrid y prolongación del mango tipo Hybrid.

- Palanca de inversión para un cambio de sentido cómodo
- Dentadura fina con 72 dientes para un ángulo de recuperación de tan sólo 5°
- Caja compacta de material textil, de gran robustez, con un peso y un volumen mínimos.
- Los vasos están marcados a color según su tamaño
- El mecanismo de giro fácil y suave permite una sujeción segura así como una extracción muy sencilla de la herramienta

### 8006 SC 1 Juego de carraca Zyklop Hybrid, cuadradillo de 1/2", métrico

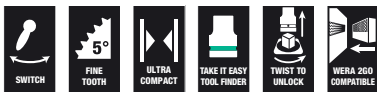

Code	EAN			
05004090001	4013288 182159			1
		8006 C	1x 1/2"x281,0	
		8797 C	1x 271,0	
		8794 LC	1x 1/2"x250,0	
		8790 HMC HF	1x 10,0x37,0; 1x 11,0x37,0; 1x 12,0x37,0; 1x 13,0x37,0; 1x 14,0x37,0; 1x 15,0x37,0; 1x 16,0x37,0; 1x 17,0x37,0; 1x 18,0x37,0; 1x 19,0x37,0	

## Juego Zyklop Hybrid

Juego de carracas Zyklop Hybrid, arrastre de 1/2", métrico. Con carraca Zyklop Hybrid, prolongación del mango tipo Hybrid, prolongación y 10 vasos

- Carraca Zyklop Hybrid con un largo total elevado (efecto de palanca) y cabeza de carraca delgada
- Dentadura fina con 72 dientes para un ángulo de recuperación de tan sólo 5°
- Prolongación con perno de desbloqueo

### Juego Zyklop Hybrid

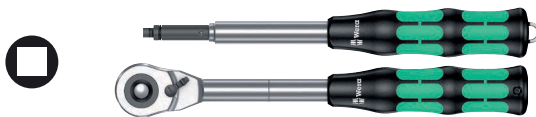

Code	EAN			
05004095001	4013288 184320			1
		8006 C	1x 1/2"x281,0	
		8797 C	1x 271,0	

### 8006 C Carraca Hybrid, cuadradillo de 1/2" y con palanca de inversión de giro

Carraca Zyklop Hybrid con palanca de inversión y arrastre de 1/2", de bajo peso, con mango ergonómico tipo Kraftform, geometría de cabeza delgada, una palanca larga y con posibilidad de prolongación.

### 8006 C Carraca Hybrid, cuadradillo de 1/2" y con palanca de inversión de giro



Code	EAN						
05003780001	4013288 184214	1/2"	281,0	34	37		3

### 8797 C Barra de extensión Zyklop Hybrid

- Utilizable con Zyklop Hybrid 8006 C
- Para aumentar el par de giro que se ha de transferir
- Mango Kraftform multicomponente para una carga óptima de presión y tracción
- Con perno de desbloqueo
- La varilla es de acero-molibdeno bonificado resistente y elástico

### 8797 C Barra de extensión Zyklop Hybrid



	EAN	⌀	ℓ						
Code	4013288	mm	mm						
05003781001	183200	271,0	134,0						1

### Zyklop Metal cuadradillo pasante



Una configuración del juego increíblemente compacta que ofrece muchísima herramienta en muy poco espacio. Se obtiene una sensación completamente nueva con relación a esta clase de juegos de carraca gracias, a las novedosas cajas de material textil sumamente robustas y duraderas que además se pueden posicionar de forma vertical para conseguir un mayor orden en la estantería del taller. El material exterior textil de la caja ofrece además una protección adicional de las superficies. Peso y volumen son mínimos lo que facilita la movilidad para el usuario. Con sistema de búsqueda de herramienta "Take it easy": marcas de color según el tamaño.

- Carraca extremadamente delgada con palanca larga
- Ángulo de retorno de tan sólo 4,7°
- Conmutación super-suave del cuadradillo pasante imperdible
- Sistema de búsqueda de herramientas "Take it easy"

### 8100 SC 7 Juego de carraca Zyklop Metal, cuadradillo pasante de 1/2", métrico



Code	EAN		
05004077001	173942		1
		<ul style="list-style-type: none"> <li>8003 C 1x 1/2"x281,0</li> </ul>	
		<ul style="list-style-type: none"> <li>8790 HMC 1x 10,0x37,0; 1x 11,0x37,0; 1x 12,0x37,0; 1x 13,0x37,0; 1x 14,0x37,0; 1x 15,0x37,0; 1x 16,0x37,0; 1x 17,0x37,0; 1x 18,0x37,0; 1x 19,0x37,0</li> </ul>	
		<ul style="list-style-type: none"> <li>8794 LC 1x 1/2"x250,0</li> </ul>	
		<ul style="list-style-type: none"> <li>8794 C 1x 1/2"x52,0</li> </ul>	
		<ul style="list-style-type: none"> <li>8784 C2 1x 9/16"x1/2"x50,0</li> </ul>	
		<ul style="list-style-type: none"> <li>851/2 Z PH 1x PH 2x32; 1x PH 3x32</li> </ul>	
		<ul style="list-style-type: none"> <li>867/2 Z TORX® 1x TX 20x35; 1x TX 25x35; 1x TX 27x35; 1x TX 30x35; 1x TX 40x35; 1x TX 45x35; 1x TX 50x35; 1x TX 55x35</li> </ul>	
		<ul style="list-style-type: none"> <li>840/2 Z 1x 5x30; 1x 6x30; 1x 8x30; 1x 10x30</li> </ul>	



## 8100 SC 10 Juego de carraca Zyklop Metal, cuadradillo pasante de 1/2", imperial



Code	EAN			
05004080001	4013288 173966			1
		□	8003 C 1x 1/2"x281,0	
		●	8790 HMC 1x 3/8"x37,0; 1x 7/16"x37,0; 1x 1/2"x37,0; 1x 9/16"x37,0; 1x 19/32"x37,0; 1x 5/8"x37,0; 1x 11/16"x37,0; 1x 3/4"x37,0; 1x 25/32"x37,0; 1x 13/16"x37,0	
		■	8794 LC 1x 1/2"x250,0	
		■	8794 C 1x 1/2"x52,0	
		●	8784 C2 1x 5/16"x1/2"x50,0	
		+	851/2 Z PH 1x PH 2x32; 1x PH 3x32	
		+	867/2 Z TORX® 1x TX 20x35; 1x TX 25x35; 1x TX 27x35; 1x TX 30x35; 1x TX 40x35; 1x TX 45x35; 1x TX 50x35; 1x TX 55x35	
		○	840/2 Z 1x 7/32"x30; 1x 1/4"x30; 1x 5/16"x30; 1x 3/8"x30	

### Carraca 8003 C Zyklop Metal, con cuadradillo pasante de 1/2"

- Extremadamente delgada. Una palanca larga. Carraca forjada enteramente de metal de cromo-molibdeno.
- Gracias al doble mecanismo de trinquete, los 38 dientes robustos proporcionan el efecto de un dentado fino de 76 dientes con un ángulo de recuperación de 4,7°.
- Conmutación super-suave del cuadradillo pasante imperdible
- Para llaves de vaso cuadrado de 1/2" con retención por bola

### Carraca 8003 C Zyklop Metal, con cuadradillo pasante de 1/2"



Code	EAN	□	mm	mm	mm	
05004063001	4013288 174055	1/2"	281,0	36	37	3

## Zyklop Metal palanca de inversión de giro



Con función segura de bloqueo de vaso.

Geometría delgada.

Extremadamente delgada. Una palanca larga.

Carraca forjada enteramente de metal de cromo-molibdeno.

Un cambio del sentido de giro muy cómodo gracias a la palanca de reenvío.

Un ángulo de recuperación muy pequeño 5°.

Una configuración del juego increíblemente compacta que ofrece muchísima herramienta en muy poco espacio. Se obtiene una sensación completamente nueva con relación a esta clase de juegos de carraca gracias, a las novedosas cajas de material textil sumamente robustas y duraderas que además se pueden posicionar de forma vertical para conseguir un mayor orden en la estantería del taller. El material exterior textil de la caja ofrece además una protección adicional de las superficies. Peso y volumen son mínimos lo que facilita la movilidad para el usuario. Con sistema de búsqueda de herramienta "Take it easy": marcas de color según el tamaño.

- Un cómodo cambio del sentido de giro gracias a la palanca de conmutación
- Carraca extremadamente delgada con palanca larga
- Ángulo de retorno de tan sólo 5°

## 8100 SC 8 Juego de carraca Zyklop Metal, cuadradillo de 1/2" y palanca de inversión de giro, métrico



Code	EAN			
05004078001	4013288 173881			1
		□	8004 C 1x 1/2"x281,0	
		●	8790 HMC 1x 10,0x37,0; 1x 11,0x37,0; 1x 12,0x37,0; 1x 13,0x37,0; 1x 14,0x37,0; 1x 15,0x37,0; 1x 16,0x37,0; 1x 17,0x37,0; 1x 18,0x37,0; 1x 19,0x37,0	
		■	8794 LC 1x 1/2"x250,0	
		■	8794 C 1x 1/2"x52,0	
		●	8784 C2 1x 5/16"x1/2"x50,0	
		+	851/2 Z PH 1x PH 2x32; 1x PH 3x32	
		+	867/2 Z TORX® 1x TX 20x35; 1x TX 25x35; 1x TX 27x35; 1x TX 30x35; 1x TX 40x35; 1x TX 45x35; 1x TX 50x35; 1x TX 55x35	
		○	840/2 Z 1x 5x30; 1x 6x30; 1x 8x30; 1x 10x30	

### 8100 SC 11 Juego de carraca Zyklop Metal, cuadradillo de 1/2" y palanca de inversión de giro, imperial



Code	EAN			
05004081001	173973			1
		8004 C	1x 1/2"x281,0	
		8790 HMC	1x 3/8"x37,0; 1x 7/16"x37,0; 1x 1/2"x37,0; 1x 9/16"x37,0; 1x 19/32"x37,0; 1x 5/8"x37,0; 1x 11/16"x37,0; 1x 3/4"x37,0; 1x 25/32"x37,0; 1x 13/16"x37,0	
		8794 LC	1x 1/2"x250,0	
		8794 C	1x 1/2"x52,0	
		8784 C2	1x 5/16"x1/2"x50,0	
		851/2 Z PH	1x PH 2x32; 1x PH 3x32	
		867/2 Z TORX®	1x TX 20x35; 1x TX 25x35; 1x TX 27x35; 1x TX 30x35; 1x TX 40x35; 1x TX 45x35; 1x TX 50x35; 1x TX 55x35	
		840/2 Z	1x 7/32"x30; 1x 1/4"x30; 1x 5/16"x30; 1x 3/8"x30	

### 8004 C Carraca Zyklop Metal, cuadradillo de 1/2" y con palanca de inversión de giro

- Un cómodo cambio del sentido de giro gracias a la palanca de conmutación
- Carraca extremadamente delgada con palanca larga
- Ángulo de retorno de tan sólo 5°
- Fijación segura de los vasos

### 8004 C Carraca Zyklop Metal, cuadradillo de 1/2" y con palanca de inversión de giro



Code	EAN					
05004064001	174062	1/2"	281,0	34	37	3

### 8790 C Impaktor Llave de vaso con arrastre de 1/2"

Llave de vaso Impaktor para el uso con máquinas atornilladoras eléctricas o taladros neumáticos de golpe con arrastre de 12,5 mm = 1/2". La tecnología "Impaktor" permite unos tiempos de servicio por encima del promedio incluso en el caso de condiciones extremas durante la aplicación. Lleva el sistema de búsqueda de herramientas "Take it easy": con marcas a color y sellos de indicación según el tamaño correspondiente para encontrar la herramienta precisa más fácil- y rápidamente. Con perfil hexagonal y una ranura para el taladro. El perfil hexagonal permite una transmisión de fuerzas muy elevadas y no significa una carga tan alta para los cantos de la tuerca o de la cabeza del tornillo como en el caso del perfil bihexagonal. La llave es adecuada para tornillos y tuercas de hexágono exterior.

- Para el uso con taladros eléctricos o taladros neumáticos de golpe con arrastre de 12,5 mm = 1/2"
- Tecnología Impaktor para una duración por encima del promedio
- El perfil hexagonal permite un trabajo en uniones atornilladas muy preciso y con una alta transmisión de la fuerza pero que no desgasta el perfil de la herramienta
- Con el sistema de búsqueda de herramientas "Take it easy": con marcas a color según el tamaño correspondiente
- Con un taladro transversal y una ranura anular para la fijación del pasador de seguridad y el anillo de seguridad de herramientas de accionamiento mecánico

### 8790 C Impaktor Llave de vaso con arrastre de 1/2"



Code	EAN						
05004570001	210012		13,0	38,0	21,0	24,0	1
05004571001	210029		14,0	38,0	22,0	24,0	1
05004572001	210036		15,0	38,0	24,0	24,0	1
05004573001	210043		16,0	38,0	24,0	24,0	1
05004574001	210050		17,0	38,0	26,0	26,0	1
05004575001	210067		18,0	38,0	28,0	28,0	1
05004576001	210074		19,0	38,0	28,0	28,0	1
05004577001	210081		20,0	38,0	26,0	30,0	1
05004578001	210098		21,0	38,0	26,0	30,0	1

### Belt C Impaktor 1 Juego de llaves de vaso, de arrastre de 1/2"

Una correa textil robusta (Belt) en el típico diseño de Wera con 9 llaves de vaso Impaktor en un espacio sumamente compacto. Un mecanismo giratorio de accionamiento suave permite un depósito seguro y una extracción muy fácil de los vasos. Incluye un mosquetón para la fijación en la trabilla del cinturón o en un bolso. La parte posterior con zona de fieltro y la cinta autoadhesiva sirven para una fijación fácil, por ejemplo en la pared, en la estantería, en el carro del taller o en los elementos del sistema de transporte de útiles Wera 2go. Los vasos Impaktor sirven para la aplicación con máquinas atornilladoras eléctricas o taladros neumáticos de golpe con arrastre de 12,5 mm = 1/2". La tecnología "Impaktor" permite unos tiempos de servicio de las llaves de vaso Impaktor por encima del promedio, incluso en el caso de condiciones extremas durante la aplicación. Lleva el sistema de búsqueda de herramientas "Take it easy": con marcas a color según el tamaño correspondiente para encontrar la herramienta precisa más fácil y rápidamente. Con perfil hexagonal y una ranura con taladro. El perfil hexagonal permite una transmisión de fuerzas muy elevadas y no significa una carga tan alta para los cantos de la tuerca o de la cabeza del tornillo como en el caso del perfil bihexagonal. Para tornillos y tuercas de hexágono exterior.

- Juego de vasos de 9 piezas en correa textil robusta, de 1/2"
- El mecanismo de giro fácil y suave permite una sujeción segura así como una extracción muy sencilla de la herramienta
- Especialmente adecuado para la utilización con atornilladores de impacto
- Con el sistema de búsqueda de herramientas "Take it easy": con marcas a color según el tamaño correspondiente
- Adecuada para sujetarla en la pared, la estantería, el carro de herramientas o el sistema de transporte de herramientas Wera 2go

### Belt C Impaktor 1 Juego de llaves de vaso, de arrastre de 1/2"



Code	EAN		
05004580001	210104		1
		● 8790 C Impaktor 1x 13,0x38,0; 1x 14,0x38,0; 1x 15,0x38,0; 1x 16,0x38,0; 1x 17,0x38,0; 1x 18,0x38,0; 1x 19,0x38,0; 1x 20,0x38,0; 1x 21,0x38,0	
		Belt C Impaktor 0/9 1x 71,0x210,0	
		K30 1x 30,0x200,0	

### Juego de llaves de vaso en tira magnética de vasos C Impaktor 1, arrastre de 1/2"

Tira magnética con 9 llaves de vaso Impaktor para el uso con máquinas atornilladoras eléctricas o de aire comprimido, con arrastre de 12,5 mm = 1/2".

La tecnología Impaktor permite unos tiempos de servicio sobresalientes incluso bajo condiciones extremas de uso. El perfil hexagonal que se utiliza permite una alta transmisión de las fuerzas y al mismo tiempo un trabajo muy preciso, sin perjudicar el perfil.

Lleva el sistema de búsqueda de herramientas Take it easy con marcas de colores según el tamaño, lo cual permite encontrar la herramienta precisa de forma rápida y fácil. La tira magnética permite la colocación temporal en superficies metálicas, y gracias a la función Twist to unlock ("gira y desbloquea"), además es posible bloquear y desbloquear los vasos de manera segura.

- Juego de vasos de 9 piezas en una tira magnética para vasos, de 1/2"
- Para el uso con taladros eléctricos o taladros neumáticos de impacto, con arrastre de 12,5 mm = 1/2"
- Tecnología Impaktor para una duración por encima del promedio
- El perfil hexagonal permite un trabajo en uniones atornilladas muy preciso, a altas velocidades de transmisión de la fuerza, pero sin deteriorar el perfil de la herramienta
- Con un taladro transversal y una ranura anular para la fijación del pasador de seguridad y el anillo de seguridad de herramientas de accionamiento mecánico

### Juego de llaves de vaso en tira magnética de vasos C Impaktor 1, arrastre de 1/2"



Code	EAN		
05005490001	223289		1
		● 8790 C Impaktor 1x 13,0x38,0; 1x 14,0x38,0; 1x 15,0x38,0; 1x 16,0x38,0; 1x 17,0x38,0; 1x 18,0x38,0; 1x 19,0x38,0; 1x 20,0x38,0; 1x 21,0x38,0	
		9602 1x 30,0x370,0	

## 8790 C Impaktor Deep Llave de vaso con arrastre de 1/2"

Llave de vaso Impaktor larga para el uso con máquinas de atornillar eléctricas o de aire comprimido de impacto, con arrastre de 12,5 mm = 1/2".

Es adecuada también para el uso en uniones situadas a profundidad y para pernos roscados excelentes. La tecnología Impaktor permite unos tiempos de servicio sobresalientes incluso bajo condiciones extremas de uso. Lleva el sistema de búsqueda de herramienta Take it easy con marcas de colores según el tamaño – para encontrar la herramienta precisa de forma rápida y fácil.

Con perfil hexagonal y ranura con taladro. El perfil hexagonal permite la transmisión de altas fuerzas y es menos perjudicial para los cantos de la tuerca o de la cabeza del tornillo que un perfil de doce cantos. Para tornillos y tuercas de hexágono exterior.

- Llaves de vaso Impaktor robustas para unas cargas extremamente altas; adecuadas para el uso con atornilladoras eléctricas o de aire comprimido de impacto, con arrastre de 12,5 mm = 1/2"
- Llaves de vaso largas para trabajos en uniones atornilladas a profundidad, también adecuadas para pernos roscados sobresalientes dentro de espacios de montaje muy estrechos
- Con un taladro transversal y una ranura anular para la fijación del pasador de seguridad y el anillo de seguridad de herramientas de accionamiento mecánico

## 8790 C Impaktor Deep Llave de vaso con arrastre de 1/2"



Code	EAN		mm	mm	mm	mm	
05004830001	221926		13,0	83,0	21,0	24,0	1
05004831001	221933		14,0	83,0	22,0	24,0	1
05004832001	221940		15,0	83,0	24,0	24,0	1
05004833001	221957		16,0	83,0	24,0	24,0	1
05004834001	221964		17,0	83,0	26,0	26,0	1
05004835001	221995		18,0	83,0	28,0	28,0	1
05004836001	222008		19,0	83,0	28,0	28,0	1
05004837001	222015		21,0	83,0	30,0	27,0	1
05004838001	222107		22,0	83,0	32,0	28,0	1
05004839001	222114		24,0	83,0	34,0	30,0	1
05004840001	222121		27,0	83,0	38,0	33,0	1

## Juego 8790 C Impaktor Deep Set 1

Un juego con 11 llaves de vaso Impaktor Deep para el uso con atornilladoras de golpe eléctricas o neumáticas con un arrastre de 12,5 mm = 1/2". Versión larga para uniones atornilladas a profundidad y pernos roscados sobresalientes.

La tecnología Impaktor permite unos tiempos de servicio sobresalientes, incluso bajo condiciones extremas.

El perfil hexagonal que se utiliza permite una transmisión alta de las fuerzas, y al mismo tiempo cuida el perfil. El sistema de búsqueda rápida de la herramienta "Take it easy", con marcas a color según el perfil permite encontrar la herramienta precisa rápidamente.

- Llaves de vaso largas de 1/2", para trabajos en uniones atornilladas que se encuentran a gran profundidad, o para varillas roscadas sobresalientes
- Para el uso con taladros eléctricos o taladros neumáticos de impacto, con arrastre de 12,5 mm = 1/2"
- Tecnología Impaktor para una duración por encima del promedio
- El perfil hexagonal permite un trabajo en uniones atornilladas muy preciso, a altas velocidades de transmisión de la fuerza, pero sin deteriorar el perfil de la herramienta
- Con un taladro transversal y una ranura anular para la fijación del pasador de seguridad y el anillo de seguridad de herramientas de accionamiento mecánico
- Con el sistema de búsqueda de herramientas "Take it easy": con marcas de colores según el tamaño correspondiente
- Se ofrece en un estuche textil robusto

## Juego 8790 C Impaktor Deep Set 1



Code	EAN		
05004841001	224088		1
		● <b>8790 C Impaktor Deep</b> 1x 13,0x83,0; 1x 14,0x83,0; 1x 15,0x83,0; 1x 16,0x83,0; 1x 17,0x83,0; 1x 18,0x83,0; 1x 19,0x83,0; 1x 21,0x83,0; 1x 22,0x83,0; 1x 24,0x83,0; 1x 27,0x83,0	

## 8790 HMC Llave de vaso Zyklop con arrastre de 1/2"

- Llave de vaso Zyklop de 1/2"
- Para el uso manual y a máquina (non impact)
- Con moleteado en la parte posterior para mayor adherencia en la utilización manual
- Con anillo de retención
- Con sistema de búsqueda de herramienta "Take it easy": marca los tamaños con ayuda de colores

### 8790 HMC Llave de vaso Zyklop con arrastre de 1/2"



Code	EAN		mm	mm	mm	mm	mm	
05003601001	120618		10,0	37,0	15,5	24,0	1	
05003602001	120625		11,0	37,0	16,5	24,0	1	
05003603001	120656		12,0	37,0	17,5	24,0	1	
05003604001	120663		13,0	37,0	19,0	24,0	1	
05003605001	120670		14,0	37,0	20,0	24,0	1	
05003606001	120687		15,0	37,0	21,0	24,0	1	
05003607001	120694		16,0	37,0	22,5	24,0	1	
05003608001	120700		17,0	37,0	24,0	26,0	1	
05003609001	120717		18,0	37,0	25,0	26,0	1	
05003610001	120724		19,0	37,0	26,5	26,0	1	
05003611001	120731		20,0	37,0	28,0	26,0	1	
05003612001	120748		21,0	37,0	29,0	26,0	1	
05003613001	120755		22,0	37,0	30,5	26,0	1	
05003614001	120762		24,0	37,0	33,0	28,0	1	
05003615001	120779		27,0	40,0	36,5	32,0	1	
05003616001	120786		30,0	42,0	40,0	34,0	1	
05003617001	120793		32,0	42,0	42,0	36,0	1	
05003618001	120809			37,0	15,5	24,0	1	3/8"
05003619001	120816			37,0	16,5	24,0	1	7/16"
05003620001	120823			37,0	19,0	24,0	1	1/2"
05003621001	120830			37,0	20,0	24,0	1	9/16"
05003622001	120847			37,0	21,0	24,0	1	19/32"
05003623001	120854			37,0	22,5	24,0	1	5/8"
05003624001	120861			37,0	25,5	26,0	1	11/16"
05003625001	120878			37,0	26,5	26,0	1	3/4"
05003626001	120885			37,0	28,0	26,0	1	25/32"
05003627001	120892			37,0	29,0	26,0	1	13/16"
05003628001	120908			37,0	30,5	26,0	1	7/8"
05003629001	120915			37,0	33,0	28,0	1	15/16"
05003630001	120922			37,0	33,0	28,0	1	31/32"
05003631001	120939			40,0	36,5	32,0	1	1"
05003632001	120946			40,0	36,5	32,0	1	1 1/16"
05003633001	120953			40,0	40,0	34,0	1	1 1/8"
05003634001	120960			42,0	40,0	34,0	1	1 3/16"
05003635001	120977			42,0	42,0	36,0	1	1 1/4"

## 8790 HMC HF Llave de vaso Zyklop con arrastre de 1/2" con función de retención

- Vaso (no de impacto) para la aplicación manual y mecánica
- La función de retención sostiene los tornillos de forma segura en la herramienta
- Con sistema de búsqueda de herramienta "Take it easy": marca los tamaños con ayuda de colores
- Cromo-vanadio, en cromado mate
- Con ranura de retención de bola y moleteado en el extremo posterior para un mejor agarre

### 8790 HMC HF Llave de vaso Zyklop con arrastre de 1/2" con función de retención



Code	EAN		mm	mm	mm	mm	mm	
05003730001	180957		10,0	37,0	17,8	23,5	10,4	1
05003731001	180964		11,0	37,0	18,8	23,5	10,4	1
05003732001	180971		12,0	37,0	20,4	23,5	11,4	1
05003733001	181022		13,0	37,0	21,4	23,5	11,4	1
05003734001	181039		14,0	37,0	22,6	23,5	11,4	1
05003735001	181046		15,0	37,0	23,6	23,5	12,0	1
05003736001	181053		16,0	37,0	25,0	23,5	12,0	1
05003737001	181060		17,0	37,0	26,8	23,5	12,5	1
05003738001	181077		18,0	37,0	28,0	23,5	12,5	1
05003739001	181084		19,0	37,0	29,2	23,5	14,0	1

### Belt C 1 Juego de llaves de vaso Zyklop, con función de retención, de arrastre de 1/2"

Correa textil robusta (Belt) en el típico diseño de Wera, con 6 vasos, más un extractor de tuercas, todo en un espacio muy reducido. El mecanismo de giro fácil y suave permite una sujeción segura así como una extracción muy fácil de los vasos.

Dispone del sistema de búsqueda de herramienta "Take it easy" con marcación a color según el tamaño – para encontrar la herramienta precisa de forma sencilla y rápida. Incluye un mosquetón para la fijación de la correa en la trabilla del cinturón o en un bolso. Los vasos disponen de la función de retención para un trabajo de atornillar más cómodo ya que se reduce el riesgo de que se pierda el tornillo al llevarlo hacia la pieza de montaje.

Esta correa dispone de una superficie de fieltro en la parte posterior, y con ayuda de cintas autoadhesivas es fácil sujetarla, por ejemplo, en la pared, la estantería, el carro de herramientas o el sistema de transporte de herramientas Wera 2go.

- Juego de vasos de 7 piezas en correa textil robusta, de 1/2"
- Los vasos llevan función de retención para tornillos y tuercas
- El mecanismo de giro fácil y suave permite una sujeción segura así como una extracción muy sencilla de la herramienta
- Con sistema de búsqueda de herramienta "Take it easy": marca los tamaños con ayuda de colores
- Adecuada para sujetarla en la pared, la estantería, el carro de herramientas o el sistema de transporte de herramientas Wera 2go

### Belt C 1 Juego de llaves de vaso Zyklop, con función de retención, de arrastre de 1/2"



Code	EAN			
05003995001	204400			1
		●	<b>8790 HMC HF</b> 1x 10,0x37,0; 1x 13,0x37,0; 1x 15,0x37,0; 1x 16,0x37,0; 1x 17,0x37,0; 1x 19,0x37,0	
			<b>ME1</b> 1x 14,0x43,0	
			<b>Belt C 0/6</b> 1x 45,0x275,0	
			<b>K30</b> 1x 30,0x200,0	

### Juego de llaves de vaso Zyklop en tira magnética de vasos C Imperial 1, arrastre de 1/2", en pulgadas

Tira magnética de vasos con 9 llaves de vaso manuales y mecánicas (no de impacto), de 1/2". Un mecanismo giratorio suave permite el alojamiento seguro y la fácil extracción de los vasos.

Lleva el sistema de búsqueda de herramientas Take it easy con marcas de colores según el tamaño, lo cual permite encontrar la herramienta precisa de forma rápida y fácil.

La tira magnética permite la colocación temporal en superficies metálicas, y gracias a la función Twist to unlock ("gira y desbloquea"), además es posible bloquear y desbloquear los vasos de manera segura.

- Juego de vasos de 9 piezas en una tira magnética para vasos, de 1/2"
- Tira magnética con alojamiento seguro de los vasos, que permite una extracción muy fácil gracias al mecanismo Twist to unlock ("gira y desbloquea"), para colocar en la pared, la estantería o el carro de herramientas de forma temporal
- El mecanismo de giro fácil y suave permite una sujeción segura así como una extracción muy sencilla de la herramienta
- Con el sistema de búsqueda de herramientas "Take it easy": con marcas de colores según el tamaño correspondiente

### Juego de llaves de vaso Zyklop en tira magnética de vasos C Imperial 1, arrastre de 1/2", en pulgadas



Code	EAN			
05005480001	223296			1
		●	<b>8790 HMC</b> 1x 3/8"x37,0; 1x 7/16"x37,0; 1x 1/2"x37,0; 1x 9/16"x37,0; 1x 5/8"x37,0; 1x 11/16"x37,0; 1x 3/4"x37,0; 1x 7/8"x37,0; 1x 1"x40,0	
			<b>9602</b> 1x 30,0x370,0	

### 8790 HMC HF 1 Juego de vasos de llave Zyklop, con función de retención

Juego de aprieta-tuercas, con función de retención para un trabajo de atornillar especialmente cómodo y con un riesgo menor de que se pierda el tornillo al llevarlo hacia la pieza de trabajo.

- Caja compacta de material textil, de gran robustez, con un peso y un volumen mínimos
- Vasos de punta (no de impacto) para la aplicación manual y mecánica
- La función de retención sostiene los tornillos de forma segura en la herramienta
- Con sistema de búsqueda de herramienta "Take it easy": marca los tamaños con ayuda de colores
- El moleteado en el extremo posterior del vaso proporciona un mejor agarre en el trabajo manual

### 8790 HMC HF 1 Juego de vasos de llave Zyklop, con función de retención



Code	EAN		
05004203001	184238		1
		<b>8790 HMC HF</b> 1x 10,0x37,0; 1x 11,0x37,0; 1x 12,0x37,0; 1x 13,0x37,0; 1x 14,0x37,0; 1x 15,0x37,0; 1x 16,0x37,0; 1x 17,0x37,0; 1x 18,0x37,0; 1x 19,0x37,0	

### 8790 C Wheel Impaktor Llave de vaso con arrastre de 1/2"

Llave de vaso Impaktor, de 1/2", para la utilización con taladros de golpe; con camisa de plástico giratoria y de marcha libre para lograr una mayor velocidad de trabajo, una mejor guía de la herramienta durante el trabajo en uniones atornilladas, y para proporcionar una protección adicional de la llanta.

- Para la utilización con máquinas atornilladoras eléctricas o taladros neumáticos de golpe con un arrastre de 12,5 mm = 1/2"
- Una versión de tipo Impaktor muy robusta para resistir cargas extremadamente altas
- El perfil hexagonal permite un trabajo en uniones atornilladas muy preciso y con una alta transmisión de la fuerza pero que no desgasta el perfil de la herramienta
- Con sistema de búsqueda de herramienta "Take it easy": marca los tamaños con ayuda de colores



### 8790 C Wheel Impaktor Llave de vaso con arrastre de 1/2"



Code	EAN						
05004590001	210739		17,0	85,0	30,0		1
05004591001	210746		19,0	85,0	30,0		1
05004592001	210753		21,0	85,0	32,0		1

### Wheel Impaktor C Set 1 Juego de llaves de vaso, de arrastre de 1/2"

3 llaves de vaso Impaktor de 1/2", para el uso con taladros de golpe; con camisa de plástico giratoria y de marcha libre para lograr una mayor velocidad de trabajo y para proporcionar una protección adicional de la llanta. El inserto interior de plástico permite una protección de las superficies de los tornillos de la rueda.

#### Wheel Impaktor C Set 1 Juego de llaves de vaso, de arrastre de 1/2"



Code		EAN	1
05004595001		210760	
		8790 C Wheel Impaktor 1x 17,0x85,0x30,0; 1x 19,0x85,0x30,0; 1x 21,0x85,0x32,0	

### 8790 HMC Deep Llave de vaso larga con arrastre de 1/2"

Vaso tubular largo de 1/2" para el uso manual y mecánico (ISO 2725-parte 3) con ranura de retención de bola; para tornillos y tuercas de hexágono exterior. Para trabajos manuales y mecánicos (no de impacto), también para uniones atornilladas en posiciones profundas y varillas roscadas sobresalientes. Con el sistema de búsqueda de herramientas "Take it easy" con marcas a color y sellos según tamaños – para encontrar el útil preciso de forma fácil y rápida. Con excelente agarre para un trabajo seguro incluso con manos aceitosas. El perfil hexagonal permite una transmisión de fuerzas muy elevadas y no significa una carga tan alta para los cantos de la tuerca o de la cabeza del tornillo como en el caso del perfil bihexagonal. Además, gracias a su ángulo de retorno tan pequeño, las carracas de dentado fino son ideales para los trabajos en espacios de montaje muy reducidos, así que también en estos casos ya no hace falta un perfil bihexagonal.

- Llaves de vaso largas para uniones atornilladas en posiciones profundas y varillas roscadas sobresalientes en espacios estrechos de montaje
- El perfil hexagonal permite un trabajo muy preciso con una alta transmisión de fuerza, pero sin desgastar el perfil
- Con moleteado en la parte posterior para mayor adherencia en la utilización manual
- Elaboración de cromo-vanadio, cromado en mate

#### 8790 HMC Deep Llave de vaso larga con arrastre de 1/2"



Code	EAN	mm	mm	mm	mm	
05004550001	210562	10,0	83,0	15,5	21,8	1
05004551001	210579	11,0	83,0	16,7	22,0	1
05004552001	210586	12,0	83,0	18,0	22,0	1
05004553001	210593	13,0	83,0	19,2	22,0	1
05004554001	210609	14,0	83,0	20,5	22,0	1
05004555001	210616	15,0	83,0	22,0	20,7	1
05004556001	210623	16,0	83,0	22,0	20,7	1
05004557001	210630	17,0	83,0	24,0	22,2	1
05004558001	210647	18,0	83,0	26,0	23,2	1
05004559001	210654	19,0	83,0	26,0	23,2	1
05004560001	210661	20,0	83,0	28,0	25,2	1
05004561001	210678	21,0	83,0	28,0	25,2	1
05004562001	210685	22,0	83,0	30,0	27,2	1
05004563001	210692	24,0	83,0	32,0	28,2	1



### Belt C Deep 1 Juego de llaves de vaso, de arrastre de 1/2"

- Juego de vasos de 6 piezas en correa textil robusta, de 1/2"
- El mecanismo de giro fácil y suave permite una sujeción segura así como una extracción muy sencilla de la herramienta
- Llaves de vaso largas de 1/2", para trabajos en uniones atornilladas que se encuentran a gran profundidad, o para varillas roscadas sobresalientes
- El perfil hexagonal permite un trabajo en uniones atornilladas muy preciso y con una alta transmisión de la fuerza pero que no desgasta el perfil de la herramienta
- Con sistema de búsqueda de herramienta "Take it easy": marca los tamaños con ayuda de colores

### Belt C Deep 1 Juego de llaves de vaso, de arrastre de 1/2"



Code		EAN		
		4013288		
05004565001	210708			1
		● 8790 HMC Deep 1x 10,0x83,0; 1x 13,0x83,0; 1x 15,0x83,0; 1x 16,0x83,0; 1x 17,0x83,0; 1x 19,0x83,0		
		Belt C 0/6 1x 45,0x275,0		
		K30 1x 30,0x200,0		

### Juego de llaves de vaso en tira magnética de vasos C Deep 1, arrastre de 1/2"

Tira magnética de vasos con 6 llaves de vaso largas, manuales y mecánicas (no de impacto), de 1/2". Un mecanismo giratorio suave permite un alojamiento seguro y una extracción fácil de los vasos. Llaves de vaso largas de 1/2" manuales y mecánicas (ISO 2725-parte 3) de Wera para el uso tanto manual como con máquina (no de impacto), incluso en uniones que se encuentran a profundidad y en pernos roscados sobresalientes.

Lleva el sistema de búsqueda de herramientas Take it easy, con marcas de colores según el tamaño, lo cual permite encontrar la herramienta de forma precisa, rápida y fácil. Los vasos permiten un buen agarre incluso si el usuario tiene las manos llenas de aceite. Con perfil hexagonal y ranura de captura de bolas.

El perfil hexagonal permite la transmisión de altas fuerzas y es menos perjudicial para los cantos de la tuerca del tornillo o para la cabeza del tornillo que un perfil de doce cantos. Además, con las carracas de dientes finos, gracias a su ángulo de retorno muy pequeño, ya no hace falta utilizar el perfil de doce cantos, incluso en espacios de montaje muy estrechos. Las llaves de vaso son adecuadas para tornillos y tuercas hexagonales exteriores. La tira magnética permite la colocación temporal en superficies metálicas, y gracias a la función Twist to unlock ("gira y desbloquea"), además es posible bloquear y desbloquear los vasos de manera segura.

- Juego de vasos de 6 piezas en una tira magnética para vasos, de 1/2"
- Tira magnética con alojamiento seguro de los vasos, que permite una extracción muy fácil gracias al mecanismo Twist to unlock ("gira y desbloquea"), para colocar en la pared, la estantería o el carro de herramientas de forma temporal
- El mecanismo de giro fácil y suave permite una sujeción segura así como una extracción muy sencilla de la herramienta
- Llaves de vaso largas de 1/2", para trabajos en uniones atornilladas que se encuentran a gran profundidad, o para varillas roscadas sobresalientes
- El perfil hexagonal permite un trabajo en uniones atornilladas muy preciso, a altas velocidades de transmisión de la fuerza, pero sin deteriorar el perfil de la herramienta

### Juego de llaves de vaso en tira magnética de vasos C Deep 1, arrastre de 1/2"

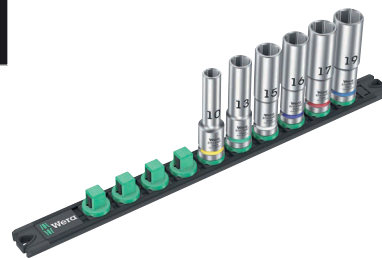

Code		EAN		
		4013288		
05005470001	223272			1
		● 8790 HMC Deep 1x 10,0x83,0; 1x 13,0x83,0; 1x 15,0x83,0; 1x 16,0x83,0; 1x 17,0x83,0; 1x 19,0x83,0		
		9602 1x 30,0x370,0		

### 8767 C HF Vaso de punta Zyklop TORX® con arrastre de 1/2" y función de retención

- Vaso de punta (no de impacto) para la aplicación manual y mecánica
- La función de retención sostiene los tornillos de forma segura en la herramienta
- Con sistema de búsqueda de herramienta "Take it easy": marca los tamaños con ayuda de colores
- Moleteado en el extremo posterior para un mejor agarre en la aplicación manual
- Cromo-vanadio, en cromado mate

### 8767 C HF Vaso de punta Zyklop TORX® con arrastre de 1/2" y función de retención

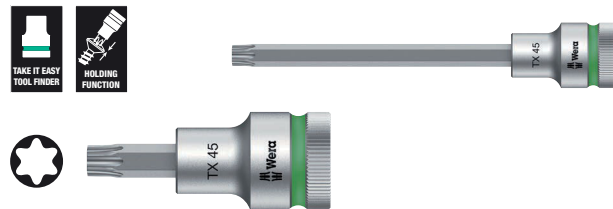

Code	EAN							
05003830001	183316		TX 20	60,0	16,4	23,5	21,5	1
05003850001	183545		TX 20	140,0	16,4	23,5	101,5	1
05003831001	183323		TX 25	60,0	16,4	23,5	21,5	1
05003851001	183552		TX 25	140,0	16,4	23,5	101,5	1
05003832001	183330		TX 27	60,0	16,4	23,5	21,5	1
05003852001	183569		TX 27	140,0	16,4	23,5	101,5	1
05003833001	183347		TX 30	60,0	16,4	23,5	21,5	1
05003853001	183576		TX 30	140,0	16,4	23,5	101,5	1
05003834001	183354		TX 40	60,0	16,4	23,5	21,5	1
05003854001	183583		TX 40	140,0	16,4	23,5	101,5	1
05003835001	183361		TX 45	60,0	16,4	23,5	21,5	1
05003855001	184443		TX 45	140,0	16,4	23,5	101,5	1
05003836001	183378		TX 50	60,0	21,4	23,5	21,5	1
05003856001	183606		TX 50	140,0	21,4	23,5	101,5	1
05003837001	183385		TX 55	60,0	21,4	23,5	21,5	1
05003857001	183613		TX 55	140,0	21,4	23,5	101,5	1
05003838001	183392		TX 60	60,0	21,4	23,5	21,5	1
05003858001	183620		TX 60	140,0	21,4	23,5	101,5	1

### Belt C 3 TORX® HF Juego de vasos Zyklop TORX®, con función de retención, de arrastre de 1/2"

Una correa textil robusta (Belt) en el típico diseño de Wera con 6 vasos de punta en un espacio muy reducido. El mecanismo de giro fácil y suave permite una sujeción segura así como una extracción muy fácil de los vasos. Dispone del sistema de búsqueda de herramienta "Take it easy" con marcación a color según el tamaño – para encontrar la herramienta precisa de forma sencilla y rápida. Incluye un mosquetón para la fijación de la correa en la trabilla del cinturón o en un bolso. Los vasos de punta son especialmente cortos y estables y disponen de las ventajas de la tecnología de Wera. Los vasos disponen de la función de retención para un trabajo de atornillar más cómodo ya que se reduce el riesgo de que se pierda el tornillo al llevarlo hacia la pieza de montaje. Dispone de una superficie de fieltro en la parte posterior, y con ayuda de las cintas autoadhesivas es fácil sujetarla, por ejemplo, en la pared, la estantería, el carro de herramientas o el sistema de transporte de herramientas Wera 2go.

- Juego de vasos de 6 piezas en correa textil robusta, de 1/2"
- Vasos de punta con las ventajas de la tecnología de Wera
- Vasos de punta con función de retención de tornillos
- El mecanismo de giro fácil y suave permite una sujeción segura así como una extracción muy sencilla de la herramienta
- Adecuada para sujetarla en la pared, la estantería, el carro de herramientas o el sistema de transporte de herramientas Wera 2go

### Belt C 3 TORX® HF Juego de vasos Zyklop TORX®, con función de retención, de arrastre de 1/2"



Code	EAN		
05003997001	204882		1
		<b>8767 C HF</b> 1x TX 25x60,0; 1x TX 30x60,0; 1x TX 40x60,0; 1x TX 45x60,0; 1x TX 50x60,0; 1x TX 55x60,0	
		<b>Belt C 0/6</b> 1x 45,0x275,0	
		<b>K30</b> 1x 30,0x200,0	

### Juego de llaves de vaso Zyklop en tira magnética de vasos C 4, arrastre de 1/2"

Tira magnética de vasos con 9 llaves de vaso manuales y mecánicas (no de impacto), de 1/2". Un mecanismo giratorio suave permite el alojamiento seguro y la fácil extracción de los vasos.

Lleva el sistema de búsqueda de herramientas Take it easy con marcas de colores según el tamaño, lo cual permite encontrar la herramienta precisa de forma rápida y fácil.

La tira magnética permite la colocación temporal en superficies metálicas, y gracias a la función Twist to unlock ("gira y desbloquea"), además es posible bloquear y desbloquear los vasos de manera segura.

- Juego de vasos de 9 piezas en una tira magnética para vasos, de 1/2"
- Tira magnética con alojamiento seguro de los vasos, que permite una extracción muy fácil gracias al mecanismo Twist to unlock ("gira y desbloquea"), para colocar en la pared, la estantería o el carro de herramientas de forma temporal
- El mecanismo de giro fácil y suave permite una sujeción segura así como una extracción muy sencilla de la herramienta
- Con el sistema de búsqueda de herramientas "Take it easy": con marcas de colores según el tamaño correspondiente

### Juego de llaves de vaso Zyklop en tira magnética de vasos C 4, arrastre de 1/2"

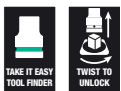

Code	EAN		
05005460001	223265		1
		● <b>8790 HMC</b> 1x 10,0x37,0; 1x 12,0x37,0; 1x 13,0x37,0; 1x 14,0x37,0; 1x 15,0x37,0; 1x 16,0x37,0; 1x 17,0x37,0; 1x 18,0x37,0; 1x 19,0x37,0	
		<b>9602</b> 1x 30,0x370,0	

### 8767 C TORX® HF 1 Zyklop Juego de vasos de punta TORX® con arrastre de 1/2" con función de retención

- Caja compacta de material textil, de gran robustez, con un peso y un volumen mínimos

### 8767 C TORX® HF 1 Zyklop Juego de vasos de punta TORX® con arrastre de 1/2" con función de retención



Code	EAN		
05004202001	184276		1
		● <b>8767 C HF</b> 1x TX 20x60,0; 1x TX 25x60,0; 1x TX 27x60,0; 1x TX 30x60,0; 1x TX 40x60,0; 1x TX 45x60,0; 1x TX 50x60,0; 1x TX 55x60,0; 1x TX 60x60,0	

### 8767 C TORX® HF 2 Zyklop Juego de vasos de punta TORX® con arrastre de 1/2" con función de retención

- Caja compacta de material textil, de gran robustez, con un peso y un volumen mínimos
- Versión larga

### 8767 C TORX® HF 2 Zyklop Juego de vasos de punta TORX® con arrastre de 1/2" con función de retención



Code	EAN		
05004211001	185464		1
		● <b>8767 C HF</b> 1x TX 20x140,0; 1x TX 25x140,0; 1x TX 27x140,0; 1x TX 30x140,0; 1x TX 40x140,0; 1x TX 45x140,0	

### 8767 C TORX® HF 3 Zyklop Juego de vasos de punta TORX® con arrastre de 1/2" con función de retención

- Caja compacta de material textil, de gran robustez, con un peso y un volumen mínimos
- Versión larga

### 8767 C TORX® HF 3 Zyklop Juego de vasos de punta TORX® con arrastre de 1/2" con función de retención



Code	EAN		
05004212001	185471		1
		<b>8767 C HF</b> 1x TX 20x140,0; 1x TX 25x140,0; 1x TX 27x140,0; 1x TX 30x140,0; 1x TX 40x140,0; 1x TX 45x140,0; 1x TX 50x140,0; 1x TX 55x140,0; 1x TX 60x140,0	

### 8740 C HF Zyklop vaso de punta hexagonal con arrastre de 1/2" con función de retención

- Vaso de punta (no de impacto) para la aplicación manual y mecánica
- La función de retención sostiene los tornillos de forma segura en la herramienta
- Con sistema de búsqueda de herramienta "Take it easy": marca los tamaños con ayuda de colores
- Moleteado en el extremo posterior para un mejor agarre en la aplicación manual
- Cromo-vanadio, en cromado mate

### 8740 C HF Zyklop vaso de punta hexagonal con arrastre de 1/2" con función de retención

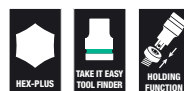

Code	EAN		mm	mm	mm	mm	mm	
05003820001	183217		4,0	60,0	14,0	21,5	21,5	1
05003840001	183484		4,0	140,0	14,0	21,5	101,5	1
05003821001	183224		5,0	60,0	14,0	21,5	21,5	1
05003841001	183491		5,0	140,0	14,0	21,5	101,5	1
05003822001	183231		6,0	60,0	14,0	21,5	21,5	1
05003842001	183507		6,0	140,0	14,0	21,5	101,5	1
05003823001	183248		7,0	60,0	14,0	23,5	21,5	1
05003843001	183514		7,0	140,0	14,0	23,5	101,5	1
05003824001	183255		8,0	60,0	16,0	23,5	21,5	1
05003844001	183521		8,0	140,0	16,0	23,5	101,5	1
05003825001	183262		10,0	60,0	16,0	23,5	21,5	1
05003845001	183538		10,0	140,0	16,0	23,5	101,5	1
05003826001	183279		12,0	60,0	21,0	23,5	23,0	1
05003827001	183286		14,0	60,0	22,0	23,5	23,0	1
05003828001	183293		17,0	60,0	24,5	25,5	23,0	1
05003829001	183309		19,0	60,0	26,5	27,5	23,0	1

### Belt C 2 Juego de vasos de punta Zyklop hexagonal, con función de retención, de arrastre de 1/2"

Una correa textil robusta (Belt) en el típico diseño de Wera con 6 vasos de punta en un espacio muy reducido. El mecanismo de giro fácil y suave permite una sujeción segura así como una extracción muy fácil de los vasos. Dispone del sistema de búsqueda de herramienta "Take it easy" con marcación a color según el tamaño – para encontrar la herramienta precisa de forma sencilla y rápida. Incluye un mosquetón para la fijación de la correa en la trabilla del cinturón o en un bolso. Los vasos de punta son especialmente cortos y estables y disponen de las ventajas de la tecnología de Wera.

Los vasos disponen de la función de retención para un trabajo de atornillar más cómodo ya que se reduce el riesgo de que se pierda el tornillo al llevarlo hacia la pieza de montaje. Dispone de una superficie de fieltro en la parte posterior, y con ayuda de las cintas autoadhesivas es fácil sujetarla, por ejemplo, en la pared, la estantería, el carro de herramientas o el sistema de transporte de herramientas Wera 2go.

- Juego de vasos de 6 piezas en correa textil robusta, de 1/2"
- Vasos de punta con las ventajas de la tecnología de Wera
- Vasos de punta con función de retención de tornillos
- El mecanismo de giro fácil y suave permite una sujeción segura así como una extracción muy sencilla de la herramienta
- Adecuada para sujetarla en la pared, la estantería, el carro de herramientas o el sistema de transporte de herramientas Wera 2go

### Belt C 2 Juego de vasos de punta Zyklop hexagonal, con función de retención, de arrastre de 1/2"



Code		EAN		
05003996001		4013288		1
			8740 C HF	
			1x 4,0x60,0; 1x 5,0x60,0; 1x 6,0x60,0; 1x 7,0x60,0; 1x 8,0x60,0; 1x 10,0x60,0	
			Belt C 0/6	
			1x 45,0x275,0	
			K30	
			1x 30,0x200,0	

### 8740 C HF 1 Zyklop Juego de vasos de punta hexagonal con arrastre de 1/2" con función de retención

- Caja compacta de material textil, de gran robustez, con un peso y un volumen mínimos

### 8740 C HF 1 Zyklop Juego de vasos de punta hexagonal con arrastre de 1/2" con función de retención



Code		EAN		
05004201001		4013288		1
			8740 C HF	
			1x 4,0x60,0; 1x 5,0x60,0; 1x 6,0x60,0; 1x 7,0x60,0; 1x 8,0x60,0; 1x 10,0x60,0; 1x 12,0x60,0; 1x 14,0x60,0; 1x 17,0x60,0	

### 8740 C HF 2 Zyklop Juego de vasos de punta hexagonal con arrastre de 1/2" con función de retención

- Caja compacta de material textil, de gran robustez, con un peso y un volumen mínimos
- Versión larga

### 8740 C HF 2 Zyklop Juego de vasos de punta hexagonal con arrastre de 1/2" con función de retención



Code		EAN		
05004210001		4013288		1
			8740 C HF	
			1x 4,0x140,0; 1x 5,0x140,0; 1x 6,0x140,0; 1x 7,0x140,0; 1x 8,0x140,0; 1x 10,0x140,0	

### 8796 LC Extensión Zyklop "flexible-lock" con manguito de giro rápido, versión larga, 1/2"

- Para llaves de vaso cuadrado de 1/2" con retención por bola
- Sistema de bloqueo flexible para, ya sea un bloqueo fijo, o un cambio rápido de la herramienta accesoria
- Con manguito de giro rápido para apretar y aflojar tornillos y tuercas de forma extremadamente rápida

### 8796 LC Extensión Zyklop "flexible-lock" con manguito de giro rápido, versión larga, 1/2"



Code	EAN	□	⌀						
05003643001	121462	1/2"	250,0						1

### 8796 SC Extensión Zyklop "flexible-lock" con manguito de giro rápido, versión corta, 1/2"

- Para llaves de vaso cuadrado de 1/2" con retención por bola
- Sistema de bloqueo flexible para, ya sea un bloqueo fijo, o un cambio rápido de la herramienta accesoria
- Con manguito de giro rápido para apretar y aflojar tornillos y tuercas de forma extremadamente rápida

### 8796 SC Extensión Zyklop "flexible-lock" con manguito de giro rápido, versión corta, 1/2"



Code	EAN	□	⌀						
05003642001	121455	1/2"	125,0						1

### 8794 LC Extensión Zyklop con manguito de giro rápido, versión larga, 1/2"

Prolongación Zyklop de Wera con manguito de giro rápido para un apriete o desapriete ultrarrápido de tornillos y tuercas. De cromo-vanadio, en cromado mate.

### 8794 LC Extensión Zyklop con manguito de giro rápido, versión larga, 1/2"



Code	EAN	□	⌀						
05003638001	121431	1/2"	250,0						1

### 8794 SC Extensión Zyklop con manguito de giro rápido, versión corta, 1/2"

Prolongación Zyklop de Wera con manguito de giro rápido para un apriete o desapriete ultrarrápido de tornillos y tuercas. De cromo-vanadio, en cromado mate.

### 8794 SC Extensión Zyklop con manguito de giro rápido, versión corta, 1/2"



Code	EAN	□	⌀						
05003637001	121424	1/2"	125,0						1

### 8789 C Mango Zyklop en "T", 1/2"

Mango en "T" Zyklop de Wera para una mayor transmisión del par de giro. Para llaves de vaso cuadradas de 1/2" con bloqueo de bola. Con un arrstre desplazable, así se consigue una aplicación flexible. De cromo-vanadio de alta calidad, en cromado mate.

#### 8789 C Mango Zyklop en "T", 1/2"



Code	EAN	Icon	Unit	mm					
05003636001	121530	1/2"	250,0						3

### 8795 C Articulación cardán Zyklop, 1/2"

Articulación cardán Zyklop de Wera para llaves de vaso cuadradas de 1/2" con bloqueo de bola.

#### 8795 C Articulación cardán Zyklop, 1/2"



Code	EAN	Icon	Unit	mm					
05003640001	121547	1/2"	69,0						1

### 8794 C Extensión Zyklop tipo "Wobble", 1/2"

Prolongación "Wobble" para la Zyklop de Wera. Con un ángulo de giro de 15° en todos los sentidos. Así se garantiza un trabajo rápido y preciso en situaciones de montaje difíciles y estrechas.

#### 8794 C Extensión Zyklop tipo "Wobble", 1/2"



Code	EAN	Icon	Unit	mm					
05003639001	121448	1/2"	52,0						1

### 8784 C2 Adaptador Zyklop, 1/2", 5/16"

Pieza de conexión de cuadrado a hexagonal. Para puntas hexagonales de 5/16" según la norma DIN ISO 1173-C 8 y series de conexión de Wera 2. Con sistema de cambio rápido.

#### 8784 C2 Adaptador Zyklop, 1/2", 5/16"



Code	EAN	Icon	Unit	mm					
05003641001	119353	5/16"	1/2"	50,0					1

### Juego 8009 Zyklop Pocket Set 1

Carraca Zyklop compacta con recámara de puntas para el bolsillo del pantalón. Una toma magnética directa para puntas de 1/4" y vasos de 3/8". Se consigue un cambio de herramienta muy rápido gracias a la toma no enclavable. La cabeza es bloqueable a 0°, 15° y 90°, y permite así el uso de la herramienta como destornillador de carraca y de trinquete.

El dentado fino de 72 dientes permite un ángulo mínimo de retorno de tan solo 5°. Gracias a las 12 puntas que vienen integradas en el mango, se obtiene un gran espectro de aplicaciones posibles. El mecanismo robusto de la carraca permite unos pares de giro plenamente suficientes. Se trata de la combinación perfecta de una carraca Zyklop con un juego de destornilladores de 12 piezas.

- Una carraca Zyklop compacta con recámara de puntas integrada
- La toma magnética directa convierte la carraca de 3/8" al mismo tiempo en un destornillador-carraca de puntas con toma de puntas de 1/4"
- Cabeza de carraca libremente giratoria con 5 posiciones definidas
- Carraca de conmutación de dentado fino (72 dientes) para un ángulo de retorno de tan solo 5°
- Una recámara para puntas pivotante y fijamente montada para que no se pierda, que permite extraer las puntas fácilmente y almacenarlas de forma segura

### Juego 8009 Zyklop Pocket Set 1



Code	EAN		
05004280001	4013288 221834		1
		<input type="checkbox"/> <b>8009</b> 1x 3/8"x1/4"x133,0	
		<input checked="" type="checkbox"/> <b>851/1 BTZ</b> 1x PH 1x25; 1x PH 2x25	
		<input checked="" type="checkbox"/> <b>855/1 BTZ</b> 1x PZ 1x25; 1x PZ 2x25	
		<input checked="" type="checkbox"/> <b>867/1 TORX® BTZ</b> 1x TX 10x25; 1x TX 15x25; 1x TX 20x25; 1x TX 25x25	
		<input type="checkbox"/> <b>840/1 BTZ</b> 1x 3,0x25; 1x 4,0x25; 1x 5,0x25; 1x 6,0x25	

### Juego 8009 Zyklop Pocket Imperial Set 1



Code	EAN		
05004282001	4013288 221841		1
		<input type="checkbox"/> <b>8009</b> 1x 3/8"x1/4"x133,0	
		<input checked="" type="checkbox"/> <b>851/1 BTZ</b> 1x PH 1x25; 1x PH 2x25	
		<input checked="" type="checkbox"/> <b>867/1 TORX® BTZ</b> 1x TX 10x25; 1x TX 15x25; 1x TX 20x25; 1x TX 25x25	
		<input type="checkbox"/> <b>840/1 Z</b> 1x 1/8"x25; 1x 5/32"x25; 1x 3/16"x25; 1x 1/4"x25	
		<input type="checkbox"/> <b>868/1 Z</b> 1x # 1x25; 1x # 2x25	



## Juego 8009 Zyklop Pocket Set 2

Carraca Zyklop compacta con recámara de puntas para el bolsillo del pantalón. Una toma magnética directa para puntas de 1/4" y vasos de 3/8". Se consigue un cambio de herramienta muy rápido gracias a la toma no enclavable. La cabeza es bloqueable a 0°, 15° y 90°, y permite así el uso de la herramienta como destornillador de carraca y de trinquete. El dentado fino de 72 dientes permite un ángulo mínimo de retorno de tan solo 5°. Gracias a las 12 puntas que vienen integradas en el mango, se obtiene un gran espectro de aplicaciones posibles.

El mecanismo robusto de la carraca permite unos pares de giro plenamente suficientes. Se trata de la combinación perfecta de una carraca Zyklop con un juego de destornilladores de 12 piezas. El porta-puntas universal con un largo de 75 mm para puntas de 1/4" puede ser utilizado como prolongación. Incluye vasos en los tamaños más comunes. 1 bolso tipo pistolera 9468, robusto y de material textil, para llevarlo en el cinturón; también es adecuado para conectarlo con el sistema Wera 2go.

- Una carraca Zyklop compacta con recámara de puntas integrada
- La toma magnética directa convierte la carraca de 3/8" al mismo tiempo en un destornillador-carraca de puntas con toma de puntas de 1/4"
- Cabeza de carraca libremente giratoria con 5 posiciones definidas
- Carraca de conmutación de dentado fino (72 dientes) para un ángulo de retorno de tan solo 5°
- Una recámara para puntas pivotante y fijamente montada para que no se pierda, que permite extraer las puntas fácilmente y almacenarlas de forma segura
- Porta-puntas universal con manguito de acero inoxidable y un imán permanente muy fuerte; se puede utilizar como prolongación
- Un bolso tipo pistolera, robusto y de material textil, para llevarlo en el cinturón; también es adecuado para conectarlo con el sistema Wera 2go.

## Juego 8009 Zyklop Pocket Set 2



Code	EAN		
05004281001	4013288 223050		1
		8009 1x 3/8"x1/4"x133,0	
		893/1/1 1x 1/4"x75	
		851/1 BTZ 1x PH 1x25; 1x PH 2x25	
		855/1 BTZ 1x PZ 1x25; 1x PZ 2x25	
		867/1 TORX® BTZ 1x TX 10x25; 1x TX 15x25; 1x TX 20x25; 1x TX 25x25	
		840/1 BTZ 1x 3,0x25; 1x 4,0x25; 1x 5,0x25; 1x 6,0x25	
		8790 HMB 1x 8,0x29,0; 1x 10,0x29,0; 1x 13,0x29,0	
		9468 1x 155,0x65,0	
		Cinta autoadhesiva 70 1x 50,0x70,0	

## Juego 8009 Zyklop Pocket Imperial Set 2

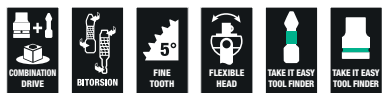

Code	EAN		
05004283001	4013288 223067		1
		8009 1x 3/8"x1/4"x133,0	
		893/1/1 1x 1/4"x75	
		851/1 BTZ 1x PH 1x25; 1x PH 2x25	
		867/1 TORX® BTZ 1x TX 10x25; 1x TX 15x25; 1x TX 20x25; 1x TX 25x25	
		840/1 Z 1x 1/8"x25; 1x 5/32"x25; 1x 3/16"x25; 1x 1/4"x25	
		868/1 Z 1x # 1x25; 1x # 2x25	
		8790 HMB 1x 5/16"x29,0; 1x 3/8"x29,0; 1x 1/2"x29,0	
		9468 1x 155,0x65,0	
		Cinta autoadhesiva 70 1x 50,0x70,0	

## Koloss - carraca y martillo a la vez, ¡vaya herramienta!



La carraca que también se puede utilizar de forma apropiada como si fuera un martillo. La Koloss es utilizable como carraca reversible y de altas cargas con al menos 600 newtonmetros de carga. La dentadura de doble trinquete y el ángulo de recuperación mínimo de tan sólo 6° permiten un trabajo de atornillar rápido y preciso, incluso en situaciones de montaje de mucha estrechez. Y lo mejor de todo: ningún golpe, absolutamente ningún golpe, es capaz de destruir el sistema mecánico de la carraca. Dispone de un mango multicomponente tipo Kraftform para soportar unas cargas óptimas de presión, impacto y tracción; en el extremo del mango se puede conectar la prolongación Koloss 8780 C así como el mandril de expansión Koloss 8781 C. Además, el juego contiene: 1 almohadilla protectora para proteger los materiales y las superficies de la pieza de trabajo, 1 prolongación Koloss para transmitir pares de giro aún mayores, 1 perno de desbloqueo así como 1 bolso práctico tipo riñonera con ayuda del cual la carraca Koloss siempre se tiene a mano.

- Pares de apriete de al menos 600 Nm
- Con cuadradillo pasante para apriete a la derecha e izquierda
- También utilizable como martillo
- Mango Kraftform multicomponente con zonas duras para un rápido reposicionamiento en la mano y blandas para una mayor transmisión de par
- Mecánica de la carraca de dentado fino y pequeño ángulo de retorno de 6°

## 8002 C Koloss Juego "todo incluido" con arrastre de 1/2"



Code	EAN		
05133862001	4013288 162403		1
		8002 C 1x 1/2"x341,0	
		8782 C 1x 2x50,0	
		8780 C 1x 341,0x137	
		8000 E 1x 40,5	
		8000 HLF 1x 175,0x75,0	

### 8002 C Carraca Koloss de 1/2" con arrastre de 1/2"



Code	EAN								
	4013288								1
05003692001	144607								
				8002 C					
				1x 1/2"x341,0					
				8782 C					
				1x 2x50,0					
				8000 HLF					
				1x 175,0x75,0					

### 8780 C Barra de prolongación Koloss

Prolongación para la Koloss de Wera de acero bonificado de cromo-molibdenio resistente y elástico. Como prolongación se puede utilizar con la Koloss 8002 C de Wera para aumentar así el par de giro transferible. Dispone de un mango multicomponente tipo Kraftform para una carga óptima de presión, impacto y tracción. Los avisos de seguridad se encuentran grabados a láser de forma duradera.

### 8780 C Barra de prolongación Koloss



Code	EAN	⌀	⌀						
	4013288	mm	mm						1
05003695001	144614	341,0	137						

### 8781 C Mandril centrador Koloss

Mandril de expansión para la Koloss de Wera. Para alinear corchetes y taladros. Con un mandril cónico de acero endurecido de cromo-molibdenio, resistente y elástico.

### 8781 C Mandril centrador Koloss



Code	EAN	⌀	⌀						
	4013288	mm	mm						1
05003696001	144683	50	135,0						

### 8782 C Juego de almohadillas protectoras Koloss

Almohadillas protectoras para la carraca Koloss de Wera. Para la protección de materiales y superficies de las piezas de trabajo. Un material termoplástico y flexible de material de elastómero que ofrece una elasticidad duradera y máxima protección.

### 8782 C Juego de almohadillas protectoras Koloss



Code	EAN	#	mm						
	4013288		mm						1
05003697001	144690	2	50,0						

### Perno de desbloqueo

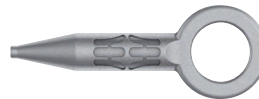

Code	EAN	mm							
	4013288	mm							1
05136400001	194633	40,5							

### Belt C, Soporte porta vasos de 6 piezas, sin útiles

- Una correa para vasos vacía, para 6 vasos/vasos de punta, de 1/2"
- Viene con un mosquetón
- El mecanismo de giro fácil y suave permite una sujeción segura así como una extracción muy sencilla de la herramienta
- Adecuada para sujetarla en la pared, la estantería, el carro de herramientas o el sistema de transporte de herramientas Wera 2go

### Belt C, Soporte porta vasos de 6 piezas, sin útiles



Code	EAN								
	4013288								1
05003892001	205797								
				Belt C 0/6					
				1x 45,0x275,0					
				K30					
				1x 30,0x200,0					

**9602 Tira magnética para vasos, 1/2", vacía**  
 1 tira magnética, vacía. Adecuado para hasta 10 llaves de vaso y/o vasos de punta con arrastre de 1/2".

La tira magnética permite una colocación temporal en superficies metálicas, y gracias a la función Twist to unlock ("gira y desbloquea"), se dispone de un bloqueo y desbloqueo seguro de los vasos.

- Tira magnética con alojamiento seguro de los vasos, que permite una extracción muy fácil gracias al mecanismo Twist to unlock ("gira y desbloquea"), para colocar en la pared, la estantería o el carro de herramientas de forma temporal
- El mecanismo de giro fácil y suave permite una sujeción segura así como una extracción muy sencilla de la herramienta
- Sin la herramienta, para hasta 10 vasos de 1/2"

**9602 Tira magnética para vasos, 1/2", vacía**

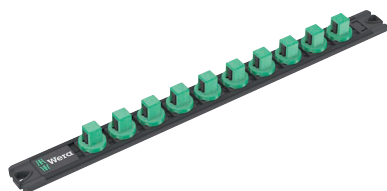

	EAN							
Code	4013288	mm	mm					
05136422001	223340	30,0	370,0					1

**Belt C Impaktor, Soporte porta vasos de 9 piezas, sin útiles**



Code	EAN							
05003893001	211484							1
		<b>Belt C Impaktor 0/9</b> 1x 71,0x210,0						
		<b>K30</b> 1x 30,0x200,0						

**Zyklop Mini - fuerte y bella a la vez**

Zyklop Mini 1 & 2  
 Mecánica de dientes finos (60 dientes); ángulo de retorno muy pequeño de tan sólo 6° para trabajos de precisión.

Zyklop Mini 1 & 2  
 El largo reducido del útil es ideal para todas las situaciones de montaje difíciles.

Zyklop Mini 1  
 La moleta permite un trabajo rápido.

Zyklop Mini 2  
 Adecuada para vasos de Wera 8790 FA con una altura mínima - ideal para espacios de montaje estrechos.

Zyklop Mini 1 & 2  
 Conmutación simple de la dirección de giro de izquierda a derecha.



Mini 1 Mini 2

Wera Zyklop Mini 1: supone una simbiosis entre potencia y belleza. Gracias a su elaboración de acero completo de forja por estampa, es increíblemente robusta. Es capaz de resistir pares de giro de hasta 65 Nm. La versión más pequeña es especialmente adecuada para utilizarla en espacios de montaje de uniones atornilladas con gran estrechez. La rueda moleteada permite trabajos de atornillar sumamente rápidos. En el juego, esta herramienta se ofrece en el Bit-Check de Wera tan popular junto con el adaptador de vasos y el clip para fijar en el cinturón. Es sumamente descomplicado extraer y volver a depositar la herramienta en la caja. Dispone de una gran robustez y una larga vida de servicio.

- Los juegos Bit-Check convencen por su gran funcionalidad en un espacio muy compacto
- Carraca de puntas de Wera para un trabajo de atornillar rápido incluso en situaciones estrechas
- Ideal en situaciones de trabajo estrechas
- Puntas duras y resistentes, especialmente adecuadas para atornillar materiales duros como chapas o metales
- En la caja Bit-Check práctica y robusta

## Bit-Check 30 Zyklop Mini 1



Code	EAN			
05073640001	144652			1
			<b>8001 A</b> 1x 1/4"x87,0	
		○○	<b>870/1</b> 1x 1/4"x25 <sup>1)</sup>	
		●○	<b>889/4/1 K</b> 1x 1/4"x50	
		+	<b>851/1 TZ PH</b> 2x PH 1x25; 3x PH 2x25; 1x PH 3x25	
		+	<b>855/1 TH PZ</b> 1x PZ 1x25; 3x PZ 2x25; 1x PZ 3x25	
		⊕	<b>867/1 TZ TORX®</b> 1x TX 10x25; 1x TX 15x25; 1x TX 20x25; 1x TX 25x25; 1x TX 30x25; 1x TX 40x25	
		⊕	<b>867/1 Z TORX® B0</b> 1x TX 10x25; 1x TX 15x25; 1x TX 20x25; 1x TX 25x25; 1x TX 30x25	
		⊖	<b>800/1 TZ</b> 1x 1,0x5,5x25	
		○	<b>840/1 Z Hex-Plus</b> 1x 3,0x25; 1x 4,0x25; 1x 5,0x25; 1x 6,0x25; 1x 8,0x25	

<sup>1)</sup> Con bola; para llaves de vaso de uso manual

## Bit-Check 30 Zyklop Mini 2



Code	EAN			
05346293001	145765			1
			<b>8001 A</b> 1x 1/4"x87,0	
		●○	<b>889/4/1 K</b> 1x 1/4"x50	
		○○	<b>870/1</b> 1x 1/4"x25 <sup>1)</sup>	
		+	<b>851/1 TZ PH</b> 2x PH 1x25; 3x PH 2x25; 1x PH 3x25	
		⊕	<b>867/1 TZ TORX®</b> 1x TX 10x25; 1x TX 15x25; 1x TX 20x25; 1x TX 25x25; 1x TX 30x25; 1x TX 40x25	
		⊕	<b>867/1 Z TORX® B0</b> 1x TX 10x25; 1x TX 15x25; 1x TX 20x25; 1x TX 25x25; 1x TX 30x25	
		○	<b>840/1 Z Hex-Plus</b> 1x 3/32"x25; 1x 1/8"x25; 1x 5/32"x25; 1x 3/16"x25; 1x 1/4"x25	
		⊖	<b>800/1 TZ</b> 1x 1,0x5,5x25	
		○	<b>868/1 Z</b> 1x # 1x25; 3x # 2x25; 1x # 3x25	

<sup>1)</sup> Con bola; para llaves de vaso de uso manual

## Kraftform Kompakt Zyklus Mini 2

Carracas y tornillos en el formato Kraftform Kompakt. Estas carracas Zyklus Mini 1 y Zyklus Mini 2, elaboradas en acero completo de forja en estampa, combinan un diseño filigrano con una robustez increíble. Son adecuadas para unos trabajos de atornillar sumamente rápidos incluso en situaciones de montaje especialmente estrechos. En todos aquellos casos en los cuales ya no es posible realizar trabajos de atornillar con la máquina destornilladora o con la herramienta convencional, la solución ideal son las carracas Zyklus Mini 1 y Zyklus Mini 2. Con una carraca de puntas Zyklus Mini 1; adecuada para la toma de puntas con arrastre hexagonal exterior de 1/4" según la norma DIN ISO 1173-C 6,3 y E 6,3 así como las series de conexión de Wera 1 y 4. Por medio de la adaptación con ayuda del adaptador 870/1 de Wera, también es posible utilizar los vasos de 1/4". 1 carraca de vasos Zyklus Mini 2; adecuada para la toma directa de los vasos especiales Zyklus 8790 FA de Wera.

### Kraftform Kompakt Zyklus Mini 2



Code	EAN		
05135918001	182180		1
		<b>8001 A</b> 1x 1/4"x87,0	
		<b>8005</b> 1x 107	
		<b>813</b> 1x 1/4"x78	
		<b>870/1</b> 1x 1/4"x25 <sup>1)</sup>	
		<b>851/1 Z PH</b> 1x PH 1x25; 1x PH 2x25	
		<b>855/1 Z PZ</b> 1x PZ 1x25; 1x PZ 2x25	
		<b>867/1 TORX®</b> 1x TX 10x25; 1x TX 15x25; 1x TX 20x25; 1x TX 25x25; 1x TX 30x25; 1x TX 40x25	
		<b>840/1 Z Hex-Plus</b> 1x 3,0x25; 1x 4,0x25; 1x 5,0x25; 1x 6,0x25	
		<b>8790 FA</b> 1x 4,0; 1x 5,0; 1x 5,5; 1x 6,0; 1x 7,0; 1x 8,0; 1x 10,0; 1x 12,0; 1x 13,0	

<sup>1)</sup> Con bola; para llaves de vaso de uso manual

## Tool-Check PLUS

Combinación de herramientas con carraca, puntas, vasos y porta-puntas manual – todo en un espacio mínimo. Acompañante universal excelente. Toda una serie de aplicaciones para trabajos de atornillar. Porta-puntas manual de alta calidad. Con mango tipo Kraftform Plus para un trabajo ergonómico y agradable sin formación de ampollas y callosidades. Zonas duras para altas velocidades de trabajo. Zonas blandas para transmitir mayores pares de giro. La carraca de puntas acelera la velocidad de trabajo allí donde la utilización de la máquina destornilladora o herramienta normal no es posible por falta de espacio. Rápido cambio de sentido de giro de derecha a izquierda mediante palanca de conmutación. Giro rápido (con el pulgar) gracias al anillo grafilado en la cabeza de la carraca. Manejo sumamente sencillo, incluso con una sola mano. Cabeza y mango de la carraca ergonómicos: geometría Kraftform con superficies perfectamente conformadas para los dedos. Gracias a la conexión directa de las puntas en la cabeza de la carraca, la herramienta tiene una dimensión sumamente reducida, adecuada para altitudes reducidas del entorno de trabajo. Ángulo de retorno de tan sólo 6°. Permite un trabajo muy preciso. Material de construcción de acero completo de forja en estampa y sumamente robusto. Pares de giro de más de 65 Nm. Porta-puntas tipo Rapidaptor con manguito de giro rápido. Utilizable como prolongación. Cambio de puntas ultrarrápido sin utilizar herramientas auxiliares – incluso en tamaños mínimos de las puntas. Puntas duras y resistentes, para la aplicación universal. Incluye vasos manuales y mecánicos para casi toda clase de aplicaciones. Sistema de búsqueda de herramienta "Take it easy" con las marcas a color según el tamaño – para encontrar la herramienta necesaria de manera fácil y rápida. Antideslizante y fácil de agarrar, incluso con manos grasientas. Con ranura de retención de bola. Para tornillos y tuercas de hexágono exterior. De cromo-vanadio, en cromado mate.

## Tool-Check PLUS



Code	EAN			
05056490001	4013288			1
	173003			
			<b>8001 A</b> 1x 1/4"x87,0	
		●	<b>813</b> 1x 1/4"x78	
		●●	<b>889/4/1 K</b> 1x 1/4"x50	
		□□	<b>870/1</b> 1x 1/4"x25 <sup>1)</sup>	
		●	<b>8790 HMA</b> 1x 5,5x23,0; 1x 6,0x23,0; 1x 7,0x23,0; 1x 8,0x23,0; 1x 10,0x23,0; 1x 12,0x23,0; 1x 13,0x23,0	
		+	<b>851/1 TZ PH</b> 2x PH 1x25; 3x PH 2x25; 1x PH 3x25	
		+	<b>855/1 TH PZ</b> 1x PZ 1x25; 3x PZ 2x25; 1x PZ 3x25	
		+	<b>867/1 TZ TORX®</b> 1x TX 10x25; 1x TX 15x25; 1x TX 20x25; 1x TX 25x25; 1x TX 30x25; 1x TX 40x25	
		+	<b>867/1 Z TORX® BO</b> 1x TX 10x25; 1x TX 15x25; 1x TX 20x25; 1x TX 25x25; 1x TX 30x25	
		○	<b>840/1 Z Hex-Plus</b> 1x 3,0x25; 1x 4,0x25; 1x 5,0x25; 1x 6,0x25; 1x 8,0x25	
		—	<b>800/1 TZ</b> 1x 1,0x5,5x25	

<sup>1)</sup> Con bola; para llaves de vaso de uso manual

## Tool-Check PLUS Imperial



Code	EAN			
05056491001	4013288			1
	178756			
			<b>8001 A</b> 1x 1/4"x87,0	
		●	<b>813</b> 1x 1/4"x78	
		●●	<b>889/4/1 K</b> 1x 1/4"x50	
		□□	<b>870/1</b> 1x 1/4"x25 <sup>1)</sup>	
		●	<b>8790 HMA</b> 1x 3/16"x23,0; 1x 1/4"x23,0; 1x 5/16"x23,0; 1x 11/32"x23,0; 1x 3/8"x23,0; 1x 7/16"x23,0; 1x 1/2"x23,0	
		+	<b>851/1 TZ PH</b> 2x PH 1x25; 3x PH 2x25; 1x PH 3x25	
		—	<b>800/1 TZ</b> 1x 1,0x5,5x25	
		+	<b>867/1 TZ TORX®</b> 1x TX 10x25; 1x TX 15x25; 1x TX 20x25; 1x TX 25x25; 1x TX 30x25; 1x TX 40x25	
		+	<b>867/1 Z TORX® BO</b> 1x TX 10x25; 1x TX 15x25; 1x TX 20x25; 1x TX 25x25; 1x TX 30x25	
		○	<b>840/1 Z Hex-Plus</b> 1x 3/32"x25; 1x 1/8"x25; 1x 5/32"x25; 1x 3/16"x25; 1x 5/16"x25	
		□	<b>868/1 V</b> 1x # 1x25; 3x # 2x25; 1x # 3x25	

<sup>1)</sup> Con bola; para llaves de vaso de uso manual

## Tool-Check 1 SB

- Carraca de puntas de 1/4", puntas duras y resistentes, porta-puntas Rapidaptor, Adaptador y vasos de 1/4"
- Ideal en situaciones de trabajo estrechas
- Puntas duras y resistentes, especialmente adecuadas para atornillar materiales duros como chapas o metales
- Con el adaptador 870/1 de Wera también es posible utilizar vasos de 1/4"
- Con sistema de búsqueda de herramienta "Take it easy": marcas de color según el perfil y sellos con el tamaño

### Tool-Check 1 SB



Code	EAN		
05073220001	162526		1
		<b>8001 A</b> 1x 1/4"x87,0	
		<b>870/1</b> 1x 1/4"x25 <sup>1)</sup>	
		<b>889/4/1 K</b> 1x 1/4"x50	
		<b>851/1 TZ PH</b> 2x PH 1x25; 3x PH 2x25; 1x PH 3x25	
		<b>855/1 TH PZ</b> 1x PZ 1x25; 3x PZ 2x25; 1x PZ 3x25	
		<b>867/1 TZ TORX®</b> 1x TX 10x25; 1x TX 15x25; 1x TX 20x25; 1x TX 25x25; 1x TX 30x25; 1x TX 40x25	
		<b>867/1 Z TORX® BO</b> 1x TX 10x25; 1x TX 15x25; 1x TX 20x25; 1x TX 25x25; 1x TX 30x25	
		<b>800/1 TZ</b> 1x 1,0x5,5x25	
		<b>840/1 Z Hex-Plus</b> 1x 3,0x25; 1x 4,0x25; 1x 5,0x25; 1x 6,0x25; 1x 8,0x25	
		<b>8790 HMA</b> 1x 5,5x23,0; 1x 6,0x23,0; 1x 7,0x23,0; 1x 8,0x23,0; 1x 10,0x23,0; 1x 12,0x23,0; 1x 13,0x23,0	

<sup>1)</sup> Con bola; para llaves de vaso de uso manual

## Tool-Check Automotive 1



Code	EAN		
05200995001	165343		1
		<b>8001 A</b> 1x 1/4"x87,0	
		<b>870/1</b> 1x 1/4"x25 <sup>1)</sup>	
		<b>889/4/1 K</b> 1x 1/4"x50	
		<b>851/1 TZ PH</b> 1x PH 1x25; 1x PH 2x25; 1x PH 3x25	
		<b>867/1 TZ TORX®</b> 1x TX 10x25; 1x TX 15x25; 1x TX 20x25; 1x TX 25x25; 1x TX 30x25; 1x TX 40x25	
		<b>867/1 Z TORX® BO</b> 1x TX 10x25; 1x TX 15x25; 1x TX 20x25; 1x TX 25x25; 1x TX 30x25	
		<b>800/1 TZ</b> 1x 1,0x5,5x25	
		<b>840/1 Z Hex-Plus</b> 1x 3,0x25; 1x 4,0x25; 1x 5,0x25; 1x 6,0x25; 1x 8,0x25	
		<b>860/1 XZN</b> 1x M 4x25; 1x M 5x25; 1x M 6x25; 1x M 8x25	
		<b>873/1 Five Lobe</b> 1x 20x25; 1x 25x25; 1x 27x25; 1x 30x25	
		<b>8790 HMA</b> 1x 5,5x23,0; 1x 6,0x23,0; 1x 7,0x23,0; 1x 8,0x23,0; 1x 10,0x23,0; 1x 12,0x23,0; 1x 13,0x23,0	

<sup>1)</sup> Con bola; para llaves de vaso de uso manual



### Bit-Check 10 Zyklop Mini BiTorsion 1

Mucha herramienta en muy poco espacio. La clasificación según salidas y tamaños permite acceder rápidamente a las puntas. La carraca de puntas de Wera. Viene en versión de acero completo de forja por estampa. El sistema mecánico de dentadura fina con 60 dientes permite un ángulo mínimo de recuperación de tan sólo 6° para unos trabajos de gran precisión. La conmutación del sentido del giro de izquierda a derecha y al revés es descomplicada. Tanto la palanca como la cabeza de la carraca disponen de una forma ergonómica.

- Carraca de puntas de 1/4" y puntas duras y resistentes

#### Bit-Check 10 Zyklop Mini BiTorsion 1



Code	EAN		
05057418001	4013288 195951		1
		<b>8001 A</b> 1x 1/4"x87,0	
		<b>851/1 BTZ PH</b> 1x PH 1x25; 1x PH 2x25	
		<b>855/1 BTZ PZ</b> 1x PZ 1x25; 1x PZ 2x25	
		<b>867/1 TORX® BTZ</b> 1x TX 15x25; 1x TX 20x25; 1x TX 25x25	
		<b>840/1 BTZ Hex-Plus</b> 1x 4,0x25; 1x 5,0x25	

### Bit-Check 10 Zyklop Mini 1

Mucha herramienta en muy poco espacio. La clasificación según salidas y tamaños permite acceder rápidamente a las puntas. La carraca de puntas de Wera. Viene en versión de acero completo de forja por estampa. El sistema mecánico de dentadura fina con 60 dientes permite un ángulo mínimo de recuperación de tan sólo 6° para unos trabajos de gran precisión. La conmutación del sentido del giro de izquierda a derecha y al revés es descomplicada. Tanto la palanca como la cabeza de la carraca disponen de una forma ergonómica.

- Puntas duras y resistentes, especialmente adecuadas para atornillar materiales duros como chapas o metales

#### Bit-Check 10 Zyklop Mini 1



Code	EAN		
05073645001	4013288 168115		1
		<b>8001 A</b> 1x 1/4"x87,0	
		<b>851/1 Z PH</b> 1x PH 1x25; 1x PH 2x25	
		<b>855/1 Z PZ</b> 1x PZ 1x25; 1x PZ 2x25	
		<b>867/1 TORX®</b> 1x TX 15x25; 1x TX 20x25; 1x TX 25x25	
		<b>840/1 Z Hex-Plus</b> 1x 4,0x25; 1x 5,0x25	

### Bicycle Set 1

A los técnicos profesionales en los talleres de bicicletas así como a los ciclistas particulares apasionados con las bicicletas, les fascina realizar trabajos en uniones atornilladas en las "bicis". La empresa Wera, como especialista de herramientas para atornillar, ofrece un juego de útiles llamado "Bicycle Set 1" que gracias al bolso plegable de material textil, compacto y de atractivo diseño, es un acompañante móvil ideal para el ciclista ya que es capaz de ayudarle a solucionar los problemas más frecuentes en las uniones atornilladas de la bicicleta. El bolso es muy robusto y contiene la carraca de puntas Zyklop Mini 1, así como 10 puntas que disponen de todas las ventajas de la tecnología de puntas de Wera, y que están adaptadas a los trabajos más comunes que pueden ser necesarios en uniones atornilladas de la bicicleta. Con las llaves desmontables de neumáticos de plástico reforzado con fibra de vidrio se pueden extraer de forma segura los neumáticos sin dañar la llanta.

- Juego de destornilladores compacto de 14 piezas para bicicletas, también durante los desplazamientos
- Un juego práctico para la realización autónoma de trabajos de montaje y reparaciones
- Las herramientas precisas para los perfiles más frecuentes de tornillos en bicicletas normales, bicicletas de montaña y bicicletas eléctricas
- El bolso plegable de material textil robusto y compacto protege las superficies en las cuales se deposita
- Juego que incluye una carraca mini, una extensión y dos llaves de neumático con funciones adicionales

### Bicycle Set 1



Code	EAN		
05004170001	4013288 207623		1
		8001 A 1x 1/4"x87,0	
		3899/4/1 1x 1/4"x100	
		851/1 Z PH 1x PH 2x25	
		867/1 TORX® 1x TX 10x25; 1x TX 25x25	
		840/1 Z Hex-Plus 1x 2,0x25; 1x 2,5x25; 1x 3,0x25; 1x 4,0x25; 1x 5,0x25; 1x 6,0x25; 1x 8,0x25	
		9502 1x 105.0	
		9503 1x 105.0	
		K70 1x 50,0x70,0	

### Bicycle Set 3

Juego de herramientas para la bicicleta, con carraca, puntas, vasos así como un mango porta-puntas – todo en un espacio sumamente reducido. Es un acompañante universal perfecto que ofrece toda una variedad de aplicaciones para trabajos en uniones atornilladas de bicicletas. El mango porta-puntas es de altísima calidad, el mango es de tipo "Kraftform Plus" que permite un trabajo agradable y sumamente ergonómico ya que evita la formación de ampollas y callosidades en las manos. Las zonas de agarre duras sirven para las altas velocidades de trabajo mientras que las zonas blandas proporcionan una alta transmisión del par de giro. La carraca de puntas permite un trabajo muy rápido en aquellos casos en los cuales no es posible atornillar a máquina, o con ayuda de otros útiles corrientes, por ejemplo, por falta de espacio. La conmutación del sentido de giro de izquierda a derecha y al revés, se realiza de forma muy rápida por medio de la palanca de conmutación. El giro rápido manual se realiza (con el pulgar) con el borde estriado en la cabeza de la carraca. El manejo es supersencillo, incluso con una sola mano. La cabeza de la carraca y la palanca que lleva la carraca son ergonómicas: están fabricadas con base en la geometría tipo "Kraftform" que ofrece unas superficies de apoyo perfectas para los dedos del usuario.

Por el hecho de que la toma de las puntas se realiza directamente en la cabeza de la carraca fue posible desarrollar unas herramientas sumamente compactas que son ideales para espacios de trabajo muy reducidos. El ángulo de recuperación es muy pequeño: tan solo mide 6° lo que permite un trabajo sumamente preciso. La carraca está elaborada completamente en acero forjado en estampa y es sumamente robusta. Los pares de giro superan los 65 Nm. El porta-puntas es de tipo Rapidaptor con manguito de giro rápido: se puede utilizar como prolongación y permite un cambio de las puntas ultrarrápido sin tener que utilizar herramienta adicional, incluso en el caso de las puntas de tamaño mínimo, y todo con una sola mano. Las puntas son duras y resistentes y sirven para la utilización universal. Los vasos son adecuados para trabajos manuales y mecánicos, y se prestan para casi todas las aplicaciones posibles. El juego lleva el sistema de búsqueda de herramienta "Take it easy" con marcas a color según el tamaño, para encontrar la herramienta que se necesita de forma más sencilla y rápida. El agarre es excelente y permite trabajar sin problema alguno incluso con las manos llenas de aceite. Con una ranura de retención de bola. Para tornillos y tuercas de hexágono exterior. De cromo-vanadio cromado en tono mate.

- Juego compacto de herramientas de atornillado de 41 piezas para aplicaciones en bicicletas, también durante los desplazamientos
- Un juego práctico para la realización autónoma de trabajos de montaje y reparaciones
- Las herramientas llevan los perfiles de tornillos más usuales en bicicletas, bicis de montaña y bicicletas eléctricas
- Con el sistema de búsqueda de herramienta "Take it easy": con marcas a color según el tamaño correspondiente
- El estuche es robusto, compacto, de material textil, pesa muy poco y cuida las superficies en las que se deposita
- Incluye dos llaves de neumáticos con funciones adicionales

### Bicycle Set 3



Code	EAN		
05004172001	4013288 211248		1
		8001 A 1x 1/4"x87,0	
		813 1x 1/4"x78	
		889/4/1 K 1x 1/4"x50	
		870/1 1x 1/4"x25 <sup>1)</sup>	
		8790 HMA 1x 5,5x23,0; 1x 6,0x23,0; 1x 7,0x23,0; 1x 8,0x23,0; 1x 10,0x23,0; 1x 13,0x23,0; 1x 15,0x23,0	
		851/1 TZ PH 1x PH 1x25; 2x PH 2x25; 1x PH 3x25	
		867/1 TZ TORX® 1x TX 10x25; 1x TX 15x25; 2x TX 20x25; 2x TX 25x25; 1x TX 27x25; 1x TX 30x25; 1x TX 40x25	
		800/1 TZ 1x 0,5x4,0x25; 1x 0,6x4,5x25; 1x 1,0x5,5x25	
		840/1 Z Hex-Plus 1x 2,0x25; 1x 2,5x25; 1x 3,0x25; 1x 4,0x25; 1x 5,0x25; 1x 6,0x25; 1x 8,0x25	
		842/1 Z 1x 2,5x25; 1x 3,0x25; 1x 4,0x25; 1x 5,0x25; 1x 6,0x25	
		9502 1x 105.0	
		9503 1x 105.0	
		K120 1x 50,0x120,0	

<sup>1)</sup> Con bola; para llaves de vaso de uso manual

### Bicycle Set 9

Gran cantidad herramientas para bicicleta en un espacio reducido. La clasificación de las 9 puntas de acero inoxidable según el arrastre y el tamaño permite acceder rápidamente a la herramienta adecuada. Con la carraca Wera Zyklop Mini 1 en diseño de acero macizo forjado. El mecanismo de dientes finos con 60 dientes permite un pequeño ángulo de retorno de 6° para un trabajo preciso.

La rueda moleteada permite un atornillado rápido en trabajos con poco espacio para la carraca. Fácil cambio de sentido a izquierda/derecha. Forma ergonómica de la cabeza y el brazo de la carraca. Con el sistema de búsqueda Take it easy, con código de colores según tamaños, para encontrar la herramienta necesaria de forma rápida y sencilla.

- Juego Zyklop Mini de 10 piezas
- Una mini-carraca adecuada para la toma directa de vasos de 1/4"
- Elaborada completamente de acero forjado en estampa para resistir pares de giro de más de 65 Nm
- Mecánica de la carraca de dentado fino y pequeño ángulo de retorno de 6°
- Puntas de acero inoxidable

### Bicycle Set 9



Code	EAN		
05004177001	4013288 220646		1
		8001 A 1x 1/4"x87,0	
		3851/1 TS PH 1x PH 2x25	
		3867/1 TS TORX® 1x TX 10x25; 1x TX 25x25	
		3840/1 TS 1x 2,0x25; 1x 2,5x25; 1x 3,0x25; 1x 4,0x25; 1x 5,0x25; 1x 6,0x25	

### 8001 A Zyklop Mini 1 Carraca de puntas de 1/4" SB con arrastre de 1/4"

La carraca de puntas de Wera. Se puede manejar de manera muy simple incluso con una sola mano y en espacios de montaje de uniones atornilladas de gran estrechez. Viene en versión de acero completo de forja por estampa. El sistema mecánico de dentadura fina con 60 dientes permite un ángulo mínimo de recuperación de tan sólo 6° para unos trabajos de gran precisión. La rueda moleteada permite trabajos de atornillar en situaciones muy estrechas cuando no se tiene el espacio suficiente para trabajar con la carraca. La conmutación de izquierda a derecha y al revés es descomplicada. Tanto la palanca como la cabeza de la carraca tienen una forma ergonómica. La herramienta es adecuada para la toma de puntas y vasos de 1/4".

- Adecuada para puntas de 1/4"
- Versión de acero macizo forjado en matriz
- Pares de giro de más de 65 Nm
- Mecánica de la carraca de dentado fino y pequeño ángulo de retorno de 6°
- Ideal en situaciones de trabajo estrechas

### 8001 A Zyklop Mini 1 Carraca de puntas de 1/4" SB con arrastre de 1/4"



Code	EAN		
05073230001	144638		1
		8001 A 1x 1/4"x87,0	
		870/1 1x 1/4"x25 <sup>1)</sup>	

<sup>1)</sup> Con bola; para llaves de vaso de uso manual

### Carraca Zyklop Mini 2

Zyklop Mini 2 para la toma directa de los vasos especiales de la carraca Zyklop de Wera. Combina un diseño filigrano con una robustez increíble. Permite unos trabajos de atornillar especialmente veloces incluso en situaciones de montaje sumamente estrechos. En todas aquellas situaciones en las cuales no es posible atornillar a máquina o con ayuda de los útiles manuales normales por motivo de falta de espacio, la Zyklop Mini 2 es la solución perfecta para el usuario.

- Toma directa de vasos especiales Zyklop
- Pequeño ángulo de recuperación de 6° para un trabajo preciso
- Una conmutación fácil de izquierda a derecha
- Es ideal para situaciones de montaje especialmente estrechas

### Carraca Zyklop Mini 2



	EAN	Ø							
Code	4013288	mm							
05003660001	179616	107							1

### 8008 A Carraca Zyklop Mini 3, cuadradillo de 1/4"

La mini-carraca de Wera "Zyklop Mini 3" sirve para vasos de 1/4". El manejo es superfácil, incluso es posible accionarla con una sola mano en caso de que el espacio de montaje en uniones atornilladas sea muy estrecho. Se trata de una elaboración de acero forjado en estampa en el 100 %. El mecanismo del dentado es muy fino, cuenta con 60 dientes y proporciona así un ángulo de retorno de tan solo 6° lo que permite un trabajo sumamente preciso. La rueda moleteada permite un movimiento de giro muy rápido al atornillar en aquellos casos en los cuales el espacio es demasiado estrecho para realizar los movimientos de volteo con la carraca completa. La conmutación de izquierda a derecha es muy simple. La cabeza de la carraca y la palanca de conmutación tienen un diseño ergonómico.

- Una mini-carraca adecuada para la toma directa de vasos de 1/4"
- Elaborada completamente de acero forjado en estampa para resistir pares de giro de más de 65 Nm
- Mecánica de la carraca de dentado fino y pequeño ángulo de retorno de 6°
- Una conmutación fácil de izquierda a derecha
- Ideal en situaciones de trabajo estrechas

### 8008 A Carraca Zyklop Mini 3, cuadradillo de 1/4"



	EAN								
Code	4013288		mm						
05003793001	211699	1/4"	87,0						1

### 8790 FA Llave de vaso Zyklop con arrastre de 1/4" y de hexagonal Hex 11

Llave de vaso Zyklop con arrastre de 1/4" y hexagonal Hex para el trabajo manual con una carraca de 1/4".

### 8790 FA Llave de vaso Zyklop con arrastre de 1/4" y de hexagonal Hex 11



	EAN						
Code	4013288	mm	mm	mm	mm	mm	
05003665001	179623	4,0	9,5	6,4	11,8	18,0	1
05003666001	179630	4,5	9,5	7,0	11,8	18,0	1
05003667001	179647	5,0	9,5	7,6	11,8	18,0	1
05003668001	179654	5,5	9,5	8,2	11,8	18,0	1
05003669001	179661	6,0	9,5	9,2	11,8	18,0	1
05003670001	183408	7,0	9,5	10,4	11,8	18,0	1
05003675001	179678	8,0	9,5	11,5	11,8	18,0	1
05003690001	179685	10,0	9,5	13,8	11,8	18,0	1
05003684001	183415	12,0	9,5	16,8	11,8	18,0	1
05003685001	179692	13,0	9,5	17,8	11,8	18,0	1





# Las llaves combinadas Joker

## Joker - la carraca que sabe hacer todo mejor



Llave combinada métrica con carraca de Wera, de alta calidad: todo lo que ha de saber hacer una llave. Y mucho más aún. Más rápida, mucho mejor y mucho más bella. O sea, una Joker, un verdadero "comodín". Es la nueva generación de las llaves carraca de boca y anillo. Adecuada para cabezas de tornillos o tuercas hexagonales. Con la función de retención mediante la placa metálica en la boca que reduce el riesgo de que se pierda el tornillo o la tuerca. La placa metálica intercambiable que se encuentra montada en la boca asegura los tornillos y las tuercas por medio de sus dientes extraduros y reduce así el riesgo de un resbalamiento. El tope final integrado es capaz de evitar que la cabeza del tornillo se deslice hacia abajo, y permite así que se apliquen pares de giro mayores. La geometría de doble hexágono permite una conexión en unión continua con el tornillo o la tuerca, y reduce así el peligro de un deslizamiento. Un ángulo de recuperación de tan sólo 30° al lado de la boca evita pérdidas de tiempo al no tener que darle la vuelta a la llave una y otra vez al atornillar. El sistema mecánico de la carraca al lado del anillo dispone de un dentado fino extraordinariamente alto de 80 dientes lo que permite una enorme flexibilidad incluso en ambientes de montaje muy estrechos. La geometría especial de forja produce altas transmisiones del par de giro y una enorme rigidez flexional. Se elabora de un acero de cromo-molibdeno de alto rendimiento con una capa de níquel-cromo para una mayor protección antiocorrosiva. Con sistema de búsqueda de herramienta "Take it easy": marcas de color según el tamaño. Con sistema de búsqueda de herramienta "Take it easy": marcas de color según el tamaño.

- Con función de sujeción muy práctica gracias a la placa metálica en la boca
- El tope final evita un deslizamiento
- La geometría de doble hexagonal minimiza el riesgo de deslizamiento
- Ángulo de retorno de tan sólo 30°
- Con sistema de búsqueda de herramienta "Take it easy": marca los tamaños con ayuda de colores

## 6000 Llaves combinadas con carraca Joker



Code	EAN							
Code	EAN		mm	mm	mm	mm	mm	
05073268001	167309		8	144	20	5,5	18	3
05073270001	164360		10	159	22	5,5	21	3
05073271001	167316		11	165	25	6,3	22	3
05073272001	167323		12	170,7	26,3	6,6	25	3
05073273001	164377		13	177	27,3	7	25	3
05073274001	167330		14	188	29,3	7,5	28	3
05073275001	167347		15	200	32,3	7,8	28,5	3
05073276001	167392		16	212	35	8,2	32,7	3
05073277001	164384		17	224	37,2	8,5	32,7	3
05073278001	167408		18	235	39	9	33,8	3
05073279001	164391		19	246	42	9,5	34,8	3

## 6000 Llaves combinadas con carraca Joker, Imperial



Code	EAN							
Code	EAN			mm	mm	mm	mm	
05073280001	167354		5/16"	144	20	5,5	18	3
05073281001	167361		3/8"	159	22	5,5	21	3
05073282001	167378		7/16"	165	25	6,3	22	3
05073283001	167385		1/2"	177	27,3	7	25	3
05073284001	167415		9/16"	188	29,3	7,5	28	3
05073285001	167422		5/8"	212	35	8,2	32,7	3
05073286001	167439		11/16"	235	39	9	33,8	3
05073287001	167446		3/4"	246	42	9,5	34,8	3



### 6000 Joker 11 Set 1 Juego de llaves combinadas con carraca

- En bolso plegable robusto

#### 6000 Joker 11 Set 1 Juego de llaves combinadas con carraca



Code	EAN		
05020013001	4013288 167521		1
<b>6000 Joker</b> 1x 8x144; 1x 10x159; 1x 11x165; 1x 12x170,7; 1x 13x177; 1x 14x188; 1x 15x200; 1x 16x212; 1x 17x224; 1x 18x235; 1x 19x246			

### 6000 Joker 8 Imperial Set 1 Juego de llaves combinadas con carraca, Imperial

- En bolso plegable robusto

#### 6000 Joker 8 Imperial Set 1 Juego de llaves combinadas con carraca, Imperial



Code	EAN		
05020012001	4013288 167514		1
<b>6000 Joker Imperial</b> 1x 5/16"x144; 1x 3/8"x159; 1x 7/16"x165; 1x 1/2"x177; 1x 9/16"x188; 1x 5/8"x212; 1x 11/16"x235; 1x 3/4"x246			

### 6000/6002 Joker 6 Set 1 Juego de llaves combinadas de carraca y de fijas de doble boca

- La llave plana Joker de doble boca se presta de manera excelente para apretar a contratuerca tanto tornillos como tuercas.
- En bolso plegable robusto

#### 6000/6002 Joker 6 Set 1 Juego de llaves combinadas de carraca y de fijas de doble boca



Code	EAN		
05020022001	4013288 173034		1
<b>6000 Joker</b> 1x 10x159; 1x 13x177; 1x 17x224; 1x 19x246			
<b>6002 Joker Double</b> 1x 10x13x167; 1x 17x19x235			

### 6000 Joker 4 Set 1 Juego de llaves combinadas con carraca

- En bolso plegable robusto

#### 6000 Joker 4 Set 1 Juego de llaves combinadas con carraca



Code	EAN		
05073290001	4013288 164407		1
<b>6000 Joker</b> 1x 10x159; 1x 13x177; 1x 17x224; 1x 19x246			

## 6000 Joker 4 Imperial Set 1 Juego de llaves combinadas con carraca, Imperial

- En bolso plegable robusto

### 6000 Joker 4 Imperial Set 1 Juego de llaves combinadas con carraca, Imperial



	Code	EAN		
	05073295001	4013288 167460		1
			<b>6000 Joker Imperial</b> 1x 7/16"x165; 1x 1/2"x177; 1x 9/16"x188; 1x 3/4"x246	

## 6001 Joker Switch

Llave carraca de boca y anillo Joker con dobladura al lado de la carraca así como con palanca de conmutación. Con función de retención gracias a la placa metálica en la boca que reduce el riesgo de que se pierdan tornillos o tuercas. El tope final integrado es capaz de evitar el deslizamiento de la cabeza del tornillo hacia abajo y permite aplicar altos pares de giro. Con sus dientes extra-duros, la placa metálica intercambiable en la boca asegura los tornillos y las tuercas, y reduce así el riesgo de resbalamiento. La geometría de doble hexágono permite una unión completa con el tornillo o la tuerca y contribuye de esta forma igualmente a reducir el riesgo de deslizamientos. El pequeño ángulo de retorno de tan sólo 30° al lado de la boca evita el tener que darle la vuelta a la llave durante los trabajos de atornillar, y así ayuda a ahorrar tiempo.

El mecanismo de carraca conmutable al lado del anillo con la dentadura fina de 80 dientes, permite una gran flexibilidad, también en espacios estrechos. El mecanismo de carraca es audiblemente preciso. Además, el elemento de encastramiento de dos piezas proporciona una enorme estabilidad y firmeza. El lado de la carraca con su dobladura en 15° permite un trabajo seguro en altos pares de giro. La geometría de forja especial permite la transmisión de altos pares y ofrece gran rigidez torsional. Se elabora en acero de cromo-molibdenio de gran eficiencia y dispone de una capa de níquel y cromo para una mayor protección anticorrosiva. Lleva el sistema de búsqueda fácil de herramienta "Take it easy": se dispone de una marcación de la herramienta según el tamaño.

- Con función de sujeción muy práctica gracias a la placa metálica en la boca
- El tope final evita un deslizamiento
- Con numerosa dentadura fina y un elemento robusto de encastre
- Con una dobladura de 15° al lado de la carraca
- Con sistema de búsqueda de herramienta "Take it easy": marca los tamaños con ayuda de colores

### 6001 Llaves combinadas con carraca Joker Switch, palanca de inversión de giro



	EAN							
Code	4013288		mm	mm	mm	mm	mm	
05020064001	184696		8	144	20,3	5,5	18	3
05020065001	183903		10	159	23	5,5	21,5	3
05020066001	183910		11	165	24,3	6,3	22	3
05020067001	183927		12	171	26,3	6,6	25	3
05020068001	184702		13	179	27,3	7	26	3
05020069001	184719		14	187	30	7,5	28	3
05020070001	184726		15	199	32	7,8	28,8	3
05020071001	184733		16	213	35	8,2	31,7	3
05020072001	184740		17	225	37	8,5	33	3
05020073001	184757		18	234	39,5	9	34	3
05020074001	184764		19	246	42	9,5	34,7	3

### 6001 Llaves combinadas con carraca Joker Switch, palanca de inversión de giro, Imperial



Code	EAN							
05020075001	184788		5/16"	144	20,3	5,5	18	3
05020076001	184795		3/8"	159	23	5,5	21,5	3
05020077001	184801		7/16"	165	24,3	6,3	22	3
05020078001	184818		1/2"	171	26,3	6,6	25	3
05020079001	184825		9/16"	187	30	7,5	28	3
05020080001	184832		5/8"	213	35	8,2	31,7	3
05020081001	184849		11/16"	234	39,5	9	34	3
05020082001	184771		3/4"	246	42	9,5	34,7	3

### 6002 Llave fija de doble boca Joker

- Con función de sujeción muy práctica gracias a la placa metálica en la boca
- El tope final evita un deslizamiento
- La geometría de doble hexagonal minimiza el riesgo de deslizamiento
- Ángulo de retorno de tan sólo 30°
- Con sistema de búsqueda de herramienta "Take it easy": marca los tamaños con ayuda de colores

### 6002 Llave fija de doble boca Joker



Code	EAN							
05020259001	219015		8	20	10	23	5,5	3
05003760001	173010		10	23	13	27	5,5	3
05003765001	173027		17	37	19	42	8,5	3
05020260001	212764		20	48	22	51	10	3
05020261001	212771		22	48	24	51	10	3
05020262001	212788		24	51	27	60	11	3
05020263001	212795		27	63	32	66	12	3
05020264001	212801		30	63	32	66	12	3

### 6001 Joker Switch 11 Set 1 Juego de llaves combinadas con carraca

- Caja compacta de material textil, de gran robustez, con un peso y un volumen mínimos.

### 6001 Joker Switch 11 Set 1 Juego de llaves combinadas con carraca



Code	EAN		
05020091001	184160		1
		<b>6001 Joker Switch</b> 1x 8x144; 1x 10x159; 1x 11x165; 1x 12x171; 1x 13x179; 1x 14x187; 1x 15x199; 1x 16x213; 1x 17x225; 1x 18x234; 1x 19x246	

### 6001 Joker Switch 8 Imperial Set 1 Juego de llaves combinadas con carraca, Imperial

- Caja compacta de material textil, de gran robustez, con un peso y un volumen mínimos.

#### 6001 Joker Switch 8 Imperial Set 1 Juego de llaves combinadas con carraca, Imperial



Code	EAN		
05020093001	184153		1
		<b>6001 Joker Switch Imperial</b> 1x 5/16"x144; 1x 3/8"x159; 1x 7/16"x165; 1x 1/2"x171; 1x 9/16"x187; 1x 5/8"x213; 1x 11/16"x234; 1x 3/4"x246	

### 6001 Joker Switch 4 Set 1 Juego de llaves combinadas con carraca

- En bolso plegable robusto

#### 6001 Joker Switch 4 Set 1 Juego de llaves combinadas con carraca



Code	EAN		
05020090001	184139		1
		<b>6001 Joker Switch</b> 1x 10x159; 1x 13x179; 1x 17x225; 1x 19x246	

### 6001 Joker Switch 4 Imperial Set 1 Juego de llaves combinadas con carraca, Imperial

- En bolso plegable robusto

#### 6001 Joker Switch 4 Imperial Set 1 Juego de llaves combinadas con carraca, Imperial



Code	EAN		
05020092001	184146		1
		<b>6001 Joker Switch Imperial</b> 1x 7/16"x165; 1x 1/2"x171; 1x 9/16"x187; 1x 3/4"x246	

### 6003 Joker Llave de boca y anillo

Por el hecho de que en los trabajos de uniones atornilladas los espacios de montaje son cada vez más estrechos es necesario que los usuarios dispongan de herramientas con las cuales también puedan trabajar de forma exitosa en estas situaciones. En entornos estrechos se necesitan puntos adicionales en los cuales se pueda reposicionar la herramienta. ¿Entonces, será posible modificar las llaves de boca de tal manera que aumenten las posibilidades de reposicionamiento de la herramienta? Por medio de la combinación de la boca que se encuentra girada en un ángulo de 7,5° y la geometría del doble hexágono, se logra una duplicación de los puntos de posicionamiento de la herramienta al atornillar. Al girar la llave de forma repetida en 180° por su eje longitudinal durante la acción de atornillar se dan cuatro posibilidades, y así las tuercas y los tornillos pueden accionarse cada 15°. De esta forma, la Joker 6003 con su geometría de boca tan ingeniosa amplía el espectro de aplicaciones en espacios estrechos de una manera importante. La Joker 6003 prácticamente encuentra el punto correspondiente de posicionamiento autónomamente después de cada giro de la herramienta. El lado anular es delgado pero sin embargo muy robusto y se encuentra doblado en un ángulo de 15° con relación al eje del útil. El acabado de la superficie de alta calidad garantiza una protección anticorrosiva efectiva y duradera. Lleva el sistema de búsqueda de la herramienta "Take it easy": con marcas a color según el tamaño.

- Especialmente adecuado para espacios de montaje muy estrechos
- La geometría especial de la boca amplía las posibilidades de posicionamiento de la herramienta
- El ángulo de retorno mínimo dentro de la boca "agarra" el tornillo cada 15°
- El lado anular es delgado y está doblado en un ángulo de 15°
- Con sistema de búsqueda de herramienta "Take it easy": marca los tamaños con ayuda de colores

### 6003 Llave Joker combinada de anillo y boca



Code	EAN							
Code	4013288		mm	mm	mm	mm	mm	
05020190001	219039		5,5	105	16	4	10	3
05020198001	218780		6	105	16	4	10	3
05020199001	218773		7	110	17,7	4,2	11,5	3
05020200001	212528		8	115	19	4,5	12,5	3
05020219001	220097		9	120	21	4,8	13,5	3
05020201001	212542		10	125	22	5	15	3
05020202001	212559		11	135	24,5	5	17	3
05020203001	212566		12	148	26	5,5	18	3
05020204001	212696		13	160	27	6	19	3
05020205001	212702		14	167	29	6	20	3
05020206001	212719		15	174	32	6	22	3
05020207001	212726		16	182	35	6,5	23	3
05020208001	212733		17	190	38	6,5	24,5	3
05020209001	212740		18	210	39	7,5	26	3
05020210001	212757		19	230	42	7,5	27,5	3
05020500001	218797		20	230	45	7,5	29	3
05020501001	218803		21	260	47	7,5	30	3
05020502001	218841		22	260	49	7,5	31,5	3
05020503001	218858		24	280	53	8	36	3
05020504001	218865		27	300	60	8,5	40	3
05020505001	218872		30	330	66	9	43	3
05020506001	218889		32	360	70	9,5	45,5	3
05020507001	218896		36	460	80	10	50,5	3

### 6003 Llave Joker combinada de boca y anillo, en pulgadas

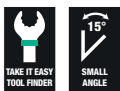

Code	EAN							
Code	4013288			mm	mm	mm	mm	
05020220001	219046		1/4"	105	16	4	10	3
05020211001	212979		5/16"	115	19	4,5	12,5	3
05020212001	212986		3/8"	125	22	5	15	3
05020213001	212993		7/16"	135	24,5	5	17	3
05020214001	213006		1/2"	160	26	6	19	3
05020215001	213013		9/16"	167	29	6	20	3
05020216001	213020		5/8"	182	35	6,5	23	3
05020217001	213037		11/16"	210	40	7,5	26	3
05020218001	213044		3/4"	230	42	7,5	27,5	3

### 6003 Joker Pedal Llave de boca

La llave de boca extraplana para pedales 6003 Joker Pedal es ideal para espacios reducidos.

- Especialmente adecuado para espacios de montaje muy estrechos
- La geometría especial de la boca amplía las posibilidades de posicionamiento de la herramienta
- El ángulo de retorno mínimo dentro de la boca "agarra" el tornillo cada 15°
- El lado anular es delgado y está doblado en un ángulo de 15°
- 6003 Joker Pedal tamaño 15 con boca plana para montar y desmontar los pedales
- Con el sistema de búsqueda de herramienta "Take it easy": con marcas a color según el tamaño correspondiente

### 6003 Joker Pedal Llave de boca



Code	EAN							
Code	4013288		mm	mm	mm	mm	mm	
05020221001	220677		15	174	32	4,5	22	1

### 6003 Joker 22 Set 1 Juego de llaves de boca y anillo

Dado que los espacios de instalación para los trabajos de atornillado son cada vez más estrechos, se necesitan herramientas con las que los usuarios también puedan trabajar con éxito en esas situaciones. Los espacios de instalación estrechos requieren puntos de sujeción adicionales para la herramienta. ¿se pueden modificar las llaves combinadas de manera que aumenten las posibilidades de sujeción de la herramienta?

La combinación de la boca girada a 7,5° y la geometría de doble hexágono da como resultado una duplicación de los puntos de sujeción. Con un giro repetido de 180° de la llave alrededor del eje longitudinal durante el apriete, hay cuatro posibilidades de sujeción y las tuercas o cabezas de los tornillos se pueden “agarrar” cada 15°.

La Joker 6003, con su ingeniosa geometría de boca, amplía considerablemente la gama de aplicaciones en espacios reducidos. El Joker 6003 encuentra el punto de enganche respectivo después de cada vuelta, por así decirlo, por sí mismo. El lado del anillo, delgado pero robusto, está inclinado a 15° respecto al eje de la herramienta. El revestimiento de alta calidad de la superficie proporciona una alta y duradera protección contra la corrosión. Con el sistema de búsqueda Take it easy: código de colores según tamaños.

- Juego de llaves combinadas de 22 piezas, especialmente indicado para espacios reducidos
- La geometría especial de la boca amplía las posibilidades de posicionamiento de la herramienta
- El ángulo de retorno mínimo dentro de la boca “agarra” el tornillo cada 15°
- El lado anular es delgado y está doblado en un ángulo de 15°

### 6003 Joker 22 Set 1 Juego de llaves de boca y anillo



Code	EAN		
05020232001	4013288 221087		1
		<b>6003 Joker</b> 1x 5,5x105; 1x 6x105; 1x 7x110; 1x 8x115; 1x 9x120; 1x 10x125; 1x 11x135; 1x 12x148; 1x 13x160; 1x 14x167; 1x 15x174; 1x 16x182; 1x 17x190; 1x 18x210; 1x 19x230; 1x 20x230; 1x 21x260; 1x 22x260; 1x 24x280; 1x 27x300; 1x 30x330; 1x 32x360	

### 6003 Joker 15 Set 1 Juego de llaves de boca y anillo

- En bolso plegable robusto

### 6003 Joker 15 Set 1 Juego de llaves de boca y anillo



Code	EAN		
05020302001	4013288 222657		1
		<b>6003 Joker</b> 1x 5,5x105; 1x 6x105; 1x 7x110; 1x 8x115; 1x 9x120; 1x 10x125; 1x 11x135; 1x 12x148; 1x 13x160; 1x 14x167; 1x 15x174; 1x 16x182; 1x 17x190; 1x 18x210; 1x 19x230	
		<b>K240</b> 1x 50,0x240,0	

### 6003 Joker 11 Set 1 Juego de llaves de boca y anillo

- En bolso plegable robusto

### 6003 Joker 11 Set 1 Juego de llaves de boca y anillo



Code	EAN		
05020231001	4013288 214195		1
		<b>6003 Joker</b> 1x 8x115; 1x 10x125; 1x 11x135; 1x 12x148; 1x 13x160; 1x 14x167; 1x 15x174; 1x 16x182; 1x 17x190; 1x 18x210; 1x 19x230	

### 6003 Joker 8 Imperial Set 1 Juego de llaves de boca y anillo, en pulgadas

- En bolso plegable robusto

### 6003 Joker 8 Imperial Set 1 Juego de llaves de boca y anillo, en pulgadas



	<b>Code</b>	<b>EAN</b>		
	05020241001	4013288 214201		1
			<b>6003 Joker Imperial</b> 1x 9/16"x115; 1x 9/8"x125; 1x 7/16"x135; 1x 1/2"x160; 1x 9/16"x167; 1x 5/8"x182; 1x 11/16"x210; 1x 3/4"x230	

### 6003 Joker 5 Set 1 Juego de llaves de boca y anillo

- En bolso plegable robusto

### 6003 Joker 5 Set 1 Juego de llaves de boca y anillo



	<b>Code</b>	<b>EAN</b>		
	05020230001	4013288 214171		1
			<b>6003 Joker</b> 1x 8x115; 1x 10x125; 1x 13x160; 1x 17x190; 1x 19x230	

### Bicycle Set 10

Juego de 5 llaves combinadas Joker 6003 con diseño extrafino del tamaño 15. Como los espacios de trabajo son muy reducidos cuando se atornilla en la bicicleta, se necesitan herramientas con las que los usuarios puedan trabajar con éxito también en esas situaciones. Los espacios de trabajo estrechos requieren puntos de sujeción adicionales para la herramienta.

¿Se pueden modificar las llaves combinadas de manera que aumenten las posibilidades de sujeción de la herramienta? La combinación de la boca girada a 7,5° y la geometría de doble hexágono da como resultado una duplicación de los puntos de sujeción. Con un giro repetido de 180° de la llave alrededor del eje longitudinal durante el apriete, hay cuatro posibilidades de sujeción y las tuercas o cabezas de los tornillos se pueden "agarrar" cada 15°. La Joker 6003, con su ingeniosa geometría de boca, amplía considerablemente la gama de aplicaciones en espacios reducidos. El Joker 6003 encuentra el punto de enganche respectivo después de cada vuelta, por así decirlo, por sí mismo. El lado del anillo, delgado pero robusto, está inclinado a 15° respecto al eje de la herramienta. El revestimiento de alta calidad de la superficie proporciona una alta y duradera protección contra la corrosión. Con el sistema de búsqueda Take it easy: código de colores según tamaños. Las bolsas Joker son adecuadas para su fijación en paredes, estanterías, carros de herramientas y el sistema Wera 2go, gracias al sistema de velcro en la parte posterior.

- Especialmente indicado para situaciones de atornillado estrecho en la moto
- La geometría especial de la boca amplía las posibilidades de posicionamiento de la herramienta
- El ángulo de retorno mínimo dentro de la boca "agarrar" el tornillo cada 15°
- El lado anular es delgado y está doblado en un ángulo de 15°
- 6003 Joker Pedal tamaño 15 con boca plana para montar y desmontar los pedales

### Bicycle Set 10



	<b>Code</b>	<b>EAN</b>		
	05004178001	4013288 220653		1
			<b>6003 Joker</b> 1x 8x115; 1x 9x120; 1x 10x125; 1x 13x160	
			<b>6003 Joker Pedal</b> 1x 15x174	
			<b>K120</b> 1x 50,0x70,0	

## Bicycle Set 12

Juego de 12 llaves combinadas Joker 6003 con diseño extrafino del tamaño 15. Como los espacios de trabajo son muy reducidos cuando se atornilla en la bicicleta, se necesitan herramientas con las que los usuarios puedan trabajar con éxito también en esas situaciones. Los espacios de trabajo estrechos requieren puntos de sujeción adicionales para la herramienta.

¿Se pueden modificar las llaves combinadas de manera que aumenten las posibilidades de sujeción de la herramienta? La combinación de la boca girada a 7,5° y la geometría de doble hexágono da como resultado una duplicación de los puntos de sujeción. Con un giro repetido de 180° de la llave alrededor del eje longitudinal durante el apriete, hay cuatro posibilidades de sujeción y las tuercas o cabezas de los tornillos se pueden "agarrar" cada 15°. La Joker 6003, con su ingeniosa geometría de boca, amplía considerablemente la gama de aplicaciones en espacios reducidos. El Joker 6003 encuentra el punto de enganche respectivo después de cada vuelta, por así decirlo, por sí mismo. El lado del anillo, delgado pero robusto, está inclinado a 15° respecto al eje de la herramienta. El revestimiento de alta calidad de la superficie proporciona una alta y duradera protección contra la corrosión. Con el sistema de búsqueda Take it easy: código de colores según tamaños. Las bolsas Joker son adecuadas para su fijación en paredes, estanterías, carros de herramientas y el sistema Wera 2go, gracias al sistema de velcro en la parte posterior.

- Especialmente adecuado para espacios de montaje muy estrechos
- La geometría especial de la boca amplía las posibilidades de posicionamiento de la herramienta
- El ángulo de retorno mínimo dentro de la boca "agarrar" el tornillo cada 15°
- El lado anular es delgado y está doblado en un ángulo de 15°
- 6003 Joker Pedal tamaño 15 con boca plana para montar y desmontar los pedales
- Con el sistema de búsqueda de herramienta "Take it easy": con marcas a color según el tamaño correspondiente
- En bolso plegable robusto

## Bicycle Set 12

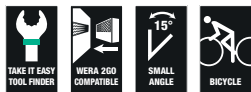

Code	EAN		
05004181001	220721		1
		<b>6003 Joker</b> 1x 6x105; 1x 7x110; 1x 8x115; 1x 9x120; 1x 10x125; 1x 11x135; 1x 12x148; 1x 13x160; 1x 14x167; 1x 16x182; 1x 17x190	
		<b>6003 Joker Pedal</b> 1x 15x174	

## 6003 Joker 5 Imperial Set 1 Juego de llaves de boca y anillo, en pulgadas

- En bolso plegable robusto

## 6003 Joker 5 Imperial Set 1 Juego de llaves de boca y anillo, en pulgadas



Code	EAN		
05020240001	214188		1
		<b>6003 Joker Imperial</b> 1x 5/16"x115; 1x 3/8"x125; 1x 1/2"x160; 1x 9/16"x167; 1x 3/4"x230	



### 6003 Joker 4 Set 1 Juego de llaves de boca y anillo

Por el hecho de que los espacios de montaje son cada vez más estrechos, es necesario disponer de herramientas con las cuales los usuarios puedan trabajar de forma exitosa a pesar del entorno reducido. La estrechez requiere que se tengan puntos adicionales para posicionar la herramienta.

¿Será posible modificar las llaves de boca de tal manera que aumenten las posibilidades de posicionar la herramienta? Gracias a la combinación de las bocas dobladas en 7,5° y la geometría de doble hexágono, se alcanza una duplicación de los puntos de posicionamiento. Al voltear la llave reiteradamente en 180° a lo largo de su eje longitudinal, se dan cuatro posibilidades, y las tuercas, o las cabezas de los tornillos, pueden agarrarse cada 15°.



La Joker 6003 con su geometría de boca inteligente, amplía el espectro de uso en espacios estrechos de manera clara. Tras cada vuelta, la Joker 6003 prácticamente encuentra el punto de posicionamiento correspondiente de forma autónoma.

EL lado del anillo es delgado, pero sin embargo muy robusto, y está doblado en 15° hacia el eje del útil. Gracias al tratamiento de bonificación de alta calidad que reciben las superficies, se consigue una excelente protección anticorrosiva muy duradera. Llevan el sistema de búsqueda de herramientas Take it easy: marcas a color según el tamaño. El material del clip es resistente al desgaste y garantiza una sujeción segura de las llaves de boca así como su fácil extracción.

- Llaves Joker en el nuevo clip para guardarlas de forma compacta en la maleta de las herramientas

### 6003 Joker 4 Set 1 Juego de llaves de boca y anillo





			
Code	EAN		
05020228001	225665		1
		<b>6003 Joker</b> 1x 8x115; 1x 10x125; 1x 12x148; 1x 13x160	

### 6003 Joker 4 Set Imperial 1 Juego de llaves de boca y anillo, en pulgadas

- Llaves Joker en el nuevo clip para guardarlas de forma compacta en la maleta de las herramientas

### 6003 Joker 4 Set Imperial 1 Juego de llaves de boca y anillo, en pulgadas



			
Code	EAN		
05020229001	225672		1
		<b>6003 Joker Imperial</b> 1x 7/16"x115; 1x 3/8"x125; 1x 7/16"x135; 1x 1/2"x160	



### 6004 Joker Llave de boca autoajustable

Muchos usuarios desean una herramienta de atornillar universal que abarque un espectro lo más amplio posible con relación a sus posibilidades de utilización. Debería ser una herramienta única que sirva para varias medidas tanto métricas como en pulgadas. Debería adaptarse de manera automática a los diferentes tamaños de los tornillos correspondientes.

Debería además disponer de un agarre seguro, no dañar el material y permitir una alta velocidad de trabajo. Por medio de quijadas paralelas y continuas es posible sustituir varios tamaños diferentes de llaves de boca. El tamaño preciso se gradúa de forma autónoma y continua al posicionar la herramienta en la tuerca o en el tornillo hexagonal. El mecanismo de palanca que viene integrado aprisiona el tornillo o la tuerca hexagonal entre las quijadas de la llave de manera segura lo que reduce el riesgo claramente de que la llave resbale al atornillar, se salte del tornillo, y de que así sucedan daños en el material. La función de carraca que incluye esta herramienta permite un trabajo rápido en uniones atornilladas sin que el usuario tenga que interrumpir el movimiento para volver a posicionar el útil una y otra vez. Gracias al uso de los ángulos prismáticos es posible realizar un ángulo de retorno de tan solo 30°. La combinación de la construcción de un solo brazo con la función de carraca más el ángulo prismático permite un trabajo efectivo incluso en espacios de montaje muy estrechos. De esta forma, la Joker 6004 autoadaptable representa la herramienta de atornillar universal más idónea. Autoajustable. Con agarre fuerte. La perfecta combinación de llave y carraca a la vez.

- La llave Joker 6004 sustituye todas las llaves atornilladoras dentro del área de medidas que se indican (cotas tanto métricas como en pulgadas)
- Un agarre automático y continuo de tornillos y tuercas hexagonales
- Durante la acción del agarre, el mecanismo de palanca evita resbalamientos y daños
- Un trabajo de atornillar rápido y continuado sin tener que interrumpirlo al reposicionar la llave gracias a la función mecánica de carraca
- Un ángulo de retorno de tan solo 30° gracias al posicionamiento en los prismas angulares dentro de la boca

### 6004 Joker XS Llave de boca autoajustable



	EAN					
Code	4013288	mm		mm	mm	
05020099001	216892	7-10	1/4"-3/8"	117	7,7	3

### 6004 Joker S Llave de boca autoajustable



	EAN					
Code	4013288	mm		mm	mm	
05020100001	211729	10-13	7/16"-1/2"	154	10	3

### 6004 Joker M Llave de boca autoajustable



	EAN					
Code	4013288	mm		mm	mm	
05020103001	216908	13-16	1/2"-5/8"	188	12,4	3

### 6004 Joker L Llave de boca autoajustable



	EAN					
Code	4013288	mm		mm	mm	
05020101001	214706	16-19	5/8"-3/4"	224	14	3

### 6004 Joker XL Llave de boca autoajustable



	EAN					
Code	4013288	mm		mm	mm	
05020104001	216915	19-24	3/4"-15/16"	256	16	2

### 6004 Joker XXL Llave de boca autoajustable



Code	EAN	mm	mm	mm			
05020102001	214713	24-32	15/16"-1 1/4"	322	20		3

### 6004 Joker 4 Set 1 Juego de llaves de boca autoajustable

- El estuche plegable con cuatro Joker 6004 ajustables abarca todas las cotas métricas y en pulgadas, en el área de aplicación de 7 hasta 19 mm, o 1/4" hasta 3/4"

### 6004 Joker 4 Set 1 Juego de llaves de boca autoajustable



Code	EAN						
05020110001	217516						1
		<b>6004 Joker XS</b>					
		1x 7-10 (1/4"-3/8")x117					
		<b>6004 Joker S</b>					
		1x 10-13 (7/16"-1/2")x154					
		<b>6004 Joker M</b>					
		1x 13-16 (1/2"-5/8")x188					
		<b>6004 Joker L</b>					
		1x 16-19 (5/8"-3/4")x224					

### 6005 Llaves fijas de doble boca Joker

- Llave fija de doble boca
- Especialmente adecuado para espacios de montaje muy estrechos
- La geometría especial de la boca amplía las posibilidades de posicionamiento de la herramienta
- El ángulo de retorno mínimo dentro de la boca "agarra" el tornillo cada 15°
- Con el sistema de búsqueda de herramientas "Take it easy": con marcas de colores según el tamaño correspondiente

### 6005 Llaves fijas de doble boca Joker

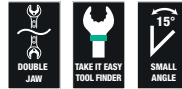

Code	EAN	mm	mm	mm	mm	mm		
05020310001	224873	6	16	7	17,7	4	3	
05020311001	224880	8	19	9	21	4,5	3	
05020312001	224897	10	23	11	25	5	3	
05020313001	224903	12	26	13	27	5,5	3	

### 6005 Joker 4 Set 1 Juego de llaves de doble boca

- Llaves Joker en el nuevo clip para guardarlas de forma compacta en la maleta de las herramientas

### 6005 Joker 4 Set 1 Juego de llaves de doble boca

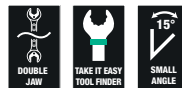

Code	EAN						
05020314001	224750						1
		<b>6005 Joker Double</b>					
		1x 6x7x111,8; 1x 8x9x122,2; 1x 10x11x137,3; 1x 12x13x166					





# Las llaves acodadas

## Hex-Plus - para que tornillos de hexágono interior duren más

Deformación del tornillo reducida.

Aumento de la vida útil de la herramienta.

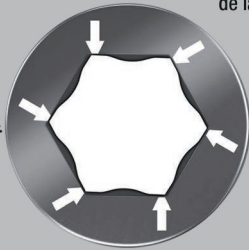

## Kraftform Stainless - material de acero inoxidable para evitar herrumbre de origen externa

Material de acero inoxidable para evitar la herrumbre de origen externo.

Herramienta apta para el servicio en los talleres - asegurada por el proceso de endurecimiento por congelación al vacío.

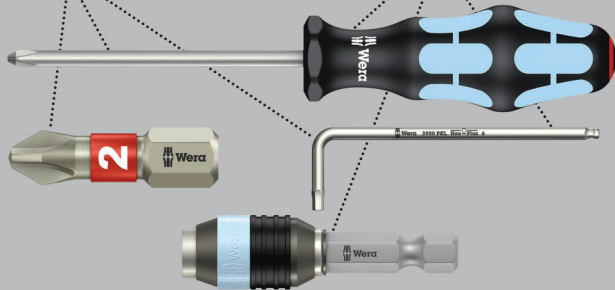

Juego de llaves acodadas de alta calidad de acero inoxidable para tornillos de hexágono interior de Wera. El acero inoxidable evita el contagio con la herrumbre de origen externo. Hex-Plus ofrece mayores superficies de apoyo dentro de la cabeza del tornillo. Así se reduce a un mínimo el efecto de entalladura y la destrucción de la cabeza del tornillo se evita casi por completo. Con cabeza esférica de hexágono en el brazo largo: gracias a los perfiles esféricos de salida es posible desviar o girar el eje de la herramienta hacia el eje del tornillo. De esta forma se pueden realizar trabajos de atornillar "doblando la esquina".

Con sistema de búsqueda de herramienta "Take it easy": marcas de color según el tamaño. El juego se ofrece en el práctico clip de material resistente que es prácticamente libre de desgaste.

- La solución del problema de la contaminación: ¡Atornillar acero inoxidable por medio de acero inoxidable!
- Hex-Plus hace que los tornillos de hexágono interior duren más
- Con sistema de búsqueda de herramienta "Take it easy": marca los tamaños con ayuda de colores
- El clip es resistente al desgaste para una mayor longevidad
- Camisa de plástico con código de colores y agradable al tacto, especialmente en temperaturas bajas

## 3950/9 Hex-Plus Multicolour HF Stainless 1 Juego de llaves acodadas, métricas, acero inoxidable, con sistema de sujeción

- A partir del tamaño 3,0 el sistema de sujeción del brazo largo sostiene los tornillos de forma segura en la herramienta

### 3950/9 Hex-Plus Multicolour HF Stainless 1 Juego de llaves acodadas, métricas, acero inoxidable, con sistema de sujeción



Code	EAN		
0502269001	4013288 224477		1
		<b>3950 SPKL Multicolour</b> 1x 1,5x90; 1x 2,0x101; 1x 2,5x112	
		<b>3950 SPKL Multicolour HF</b> 1x 3,0x123; 1x 4,0x137; 1x 5,0x154; 1x 6,0x172; 1x 8,0x195; 1x 10,0x224	

### 3950/9 Hex-Plus Multicolour Stainless 1 Juego de llaves acodadas métricas, acero inoxidable



Code	EAN		
05022669001	4013288 185211		1
		<b>3950 SPKL Multicolour</b> 1x 1,5x90; 1x 2,0x101; 1x 2,5x112; 1x 3,0x123; 1x 4,0x137; 1x 5,0x154; 1x 6,0x172; 1x 8,0x195; 1x 10,0x224	

### 3950/9 Hex-Plus Stainless 1 Juego de llaves acodadas métricas, acero inoxidable

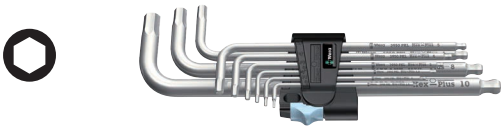

Code	EAN		
05022720001	4013288 111364		10
		○ 3950 PKL 1x 1,5x90; 1x 2,0x101; 1x 2,5x112; 1x 3,0x123; 1x 4,0x137; 1x 5,0x154; 1x 6,0x172; 1x 8,0x195; 1x 10,0x224	

### 3950/9 Hex-Plus Stainless 1 SB Juego de llaves acodadas métricas, acero inoxidable

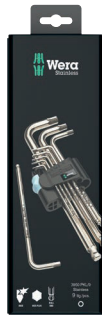

Code	EAN		
05073544001	4013288 180377	○ 3950 PKL 1x 1,5x90; 1x 2,0x101; 1x 2,5x112; 1x 3,0x123; 1x 4,0x137; 1x 5,0x154; 1x 6,0x172; 1x 8,0x195; 1x 10,0x224	1

### 3950/9 Hex-Plus Imperial Stainless 1 Juego de llaves acodadas, tipo imperial, acero inoxidable

- En bolso plegable robusto

### 3950/9 Hex-Plus Imperial Stainless 1 Juego de llaves acodadas, tipo imperial, acero inoxidable



Code	EAN		
05022721001	4013288 117281	○ 3950 PKL inch 1x 3/32"x112; 1x 7/64"x119; 1x 1/8"x123; 1x 9/64"x130; 1x 3/32"x137; 1x 3/16"x154; 1x 1/4"x185; 1x 5/16"x195; 1x 3/8"x224	1

### 950/9 Hex-Plus Multicolour HF 1 Juego de llaves acodadas métricas, BlackLaser, con función de retención

- Llaves acodadas con función de retención para tornillos de hexágono interior
- Con hexágono con bola en el brazo largo
- Camisa de plástico con código de colores y agradable al tacto, especialmente en temperaturas bajas

### 950/9 Hex-Plus Multicolour HF 1 Juego de llaves acodadas métricas, BlackLaser, con función de retención



Code	EAN		
05022210001	4013288 188403	○ 950 SPKL Multicolour 1x 1,5x90; 1x 2,0x101; 1x 2,5x112 ○ 950 SPKL HF Multicolour 1x 3,0x123; 1x 4,0x137; 1x 5,0x154; 1x 6,0x172; 1x 8,0x195; 1x 10,0x224	1

### 950/9 Hex-Plus Multicolour 1 Juego de llaves acodadas métricas, BlackLaser



Code	EAN		
05022089001	4013288 180841		5
		<b>950 SPKL Multicolour</b> 1x 1,5x90; 1x 2,0x101; 1x 2,5x112; 1x 3,0x123; 1x 4,0x137; 1x 5,0x154; 1x 6,0x172; 1x 8,0x195; 1x 10,0x224	

### 950/9 Hex-Plus Multicolour 1 SB Juego de llaves acodadas métricas, BlackLaser



Code	EAN		
05073593001	4013288 165688		1
		<b>950 SPKL Multicolour</b> 1x 1.5x90; 1x 2.0x101; 1x 2.5x112; 1x 3.0x123; 1x 4.0x137; 1x 5.0x154; 1x 6.0x172; 1x 8.0x195; 1x 10.0x224	

### Llaves en L en el clip de dos componentes

Un alojamiento seguro de las llaves en L dentro del clip.

El material de goma maciza proporciona gran longevidad.

Un mecanismo de apertura y cierre cómodo y fácil.

En el clip vienen marcadas las dimensiones de la herramienta.

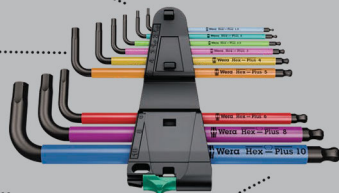

### 950/9 Hex-Plus Multicolour 2 Juego de llaves acodadas métricas, BlackLaser



Code	EAN		
05133164001	4013288 207517		1
		<b>950 SPKS Multicolour</b> 1x 1,5x50; 1x 2,0x56; 1x 2,5x63; 1x 3,0x71; 1x 4,0x80; 1x 5,0x90; 1x 6,0x100; 1x 8,0x112; 1x 10,0x125	

### 3950/9 Hex-Plus Multicolor Imperial Stainless 1 Juego de llaves acodadas, tipo imperial, acero inoxidable

Juego de llaves acodadas Wera de alta calidad, de acero inoxidable, para tornillos hexagonales en pulgadas. El acero inoxidable evita la contaminación de óxido.

El perfil Hex-Plus ofrece mayores superficies de contacto en la cabeza del tornillo. Esto reduce el efecto muesca al mínimo y prácticamente elimina la ruptura de la cabeza del tornillo. Con punta de bola hexagonal en el brazo largo: La punta de bola permite desviar o girar el eje de la herramienta en relación con el eje del tornillo, de modo que en espacios de difícil acceso se pueden atornillar en diagonal.

Sistema de búsqueda "Take it easy" con código de colores según tamaños. En un clip altamente resistente desgaste.

### 3950/9 Hex-Plus Multicolor Imperial Stainless 1 Juego de llaves acodadas, tipo imperial, acero inoxidable



Code	EAN		
05022860001	4013288 221360		1
		<b>3950 SPKL Multicolour Imperial</b> 1x 5/64"x101; 1x 3/32"x112; 1x 1/8"x123; 1x 5/32"x137; 1x 3/16"x154; 1x 7/32"x172; 1x 1/4"x185; 1x 5/16"x195; 1x 3/8"x224	



### 950/9 Hex-Plus Multicolour Imperial 1 Juego de llaves acodadas, tipo imperial, BlackLaser

- En bolso plegable robusto

### 950/9 Hex-Plus Multicolour Imperial 1 Juego de llaves acodadas, tipo imperial, BlackLaser



Code	EAN		
05022639001	4013288 182593		1
		○ 950 SPKL inch 1x 5/64"x101; 1x 3/32"x112; 1x 1/8"x123; 1x 5/32"x137; 1x 3/16"x154; 1x 7/32"x172; 1x 1/4"x185; 1x 5/16"x195; 1x 3/8"x224	

### 950/9 Hex-Plus Multicolour Imperial 2 Juego de llaves acodadas, tipo imperial, BlackLaser

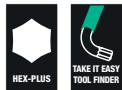

Code	EAN		
05022640001	4013288 219107		1
		○ 950 SPKL inch 1x 5/64"x101; 1x 3/32"x112; 1x 1/8"x123; 1x 5/32"x137; 1x 3/16"x154; 1x 7/32"x172; 1x 1/4"x185; 1x 5/16"x195; 1x 3/8"x224	

### 950/7 Hex-Plus Multicolour Magnet 1 Juego de llaves acodadas métricas, con magnetizador, BlackLaser

- Frecuentemente puede ser muy útil que la llave acodada ayude a sostener el tornillo por medio de fuerza magnética. Los clips con magnetizador de Wera permiten disponer de esta función de ayuda en un santiamén.

### 950/7 Hex-Plus Multicolour Magnet 1 Juego de llaves acodadas métricas, con magnetizador, BlackLaser



Code	EAN		
05022534001	4013288 183750		5
		○ 950 SPKL Multicolour 1x 1,5x90; 1x 2,0x101; 1x 2,5x112; 1x 3,0x123; 1x 4,0x137; 1x 5,0x154; 1x 6,0x172	

### 950/9 L Hex-Plus HF 1 Juego de llaves acodadas métricas, cromado mate, con función de retención

- La función de sujeción en el brazo largo mantiene los tornillos de forma segura en la herramienta
- Alta protección anticorrosiva gracias al cromado mate

### 950/9 L Hex-Plus HF 1 Juego de llaves acodadas métricas, cromado mate, con función de retención



Code	EAN		
05022130001	4013288 207227		1
		○ 950 L 1x 1,5x90 <sup>1)</sup> ; 1x 2,0x100; 1x 2,5x112	
		○ 950 L HF 1x 3,0x126; 1x 4,0x140; 1x 5,0x160; 1x 6,0x180; 1x 8,0x200; 1x 10,0x219	

<sup>1)</sup>Perfil hexagonal convencional

### 950/9 Hex-Plus 1 Juego de llaves acodadas métricas, cromado mate



Code	EAN		
05022087001	4013288 104816		10
		○ 950 PKL 1x 1,5x90 <sup>1)</sup> ; 1x 2,0x100; 1x 2,5x112; 1x 3,0x126; 1x 4,0x140; 1x 5,0x160; 1x 6,0x180; 1x 8,0x200; 1x 10,0x219	

<sup>1)</sup>Perfil hexagonal convencional

### 950/9 Hex-Plus 1 SB Juego de llaves acodadas métricas, cromado mate



Code	EAN		
05073391001	4013288 030160		1
		○ 950 PKL 1x 1,5x90 <sup>1)</sup> ; 1x 2,0x100; 1x 2,5x112; 1x 3,0x126; 1x 4,0x140; 1x 5,0x160; 1x 6,0x180; 1x 8,0x200; 1x 10,0x219	

<sup>1)</sup>Perfil hexagonal convencional

**950/9 Hex-Plus 2 Juego de llaves acodadas métricas, cromado mate**



Code	EAN		
05021909001	4013288 111937		10
		950 L 1x 1,5x90 <sup>1)</sup> ; 1x 2,0x100; 1x 2,5x112; 1x 3,0x126; 1x 4,0x140; 1x 5,0x160; 1x 6,0x180; 1x 8,0x200; 1x 10,0x219	

<sup>1)</sup>Perfil hexagonal convencional

**950/9 Hex-Plus 3 Juego de llaves acodadas métricas, cromado mate**

- Versión corta
- Con hexágono con bola en el brazo largo

**950/9 Hex-Plus 3 Juego de llaves acodadas métricas, cromado mate**



Code	EAN		
05133163001	4013288 112255		10
		950 PKS 1x 1,5x50 <sup>1)</sup> ; 1x 2,0x56; 1x 2,5x63; 1x 3,0x71; 1x 4,0x80; 1x 5,0x90; 1x 6,0x100; 1x 8,0x112; 1x 10,0x125	

<sup>1)</sup>Perfil hexagonal convencional

**950/9 Hex-Plus 4 Juego de llaves acodadas métricas, cromado mate**

- Un brazo extra-corto para la aplicación en tornillos de acceso difícil
- Con hexágono con bola en el brazo largo

**950/9 Hex-Plus 4 Juego de llaves acodadas métricas, cromado mate**



Code	EAN		
05073594001	4013288 139177		1
		950 PKLS 1x 1,5x90 <sup>1)</sup> ; 1x 2,0x100; 1x 2,5x112; 1x 3,0x126; 1x 4,0x140; 1x 5,0x160; 1x 6,0x180; 1x 8,0x200; 1x 10,0x219	

<sup>1)</sup>Perfil hexagonal convencional

**950/9 Hex-Plus 5 Juego de llaves acodadas métricas, cromado mate**



Code	EAN		
05021406001	4013288 111890		10
		950 1x 1,5x45 <sup>1)</sup> ; 1x 2,0x50; 1x 2,5x56; 1x 3,0x63; 1x 4,0x70; 1x 5,0x80; 1x 6,0x90; 1x 8,0x100; 1x 10,0x112	

<sup>1)</sup>Perfil hexagonal convencional.

**950/9 Hex-Plus 6 Juego de llaves acodadas métricas, BlackLaser**

- BlackLaser para una alta protección anticorrosiva y gran duración

**950/9 Hex-Plus 6 Juego de llaves acodadas métricas, BlackLaser**



Code	EAN		
05022086001	4013288 104809		10
		950 PKL BM 1x 1,5x90 <sup>1)</sup> ; 1x 2,0x100; 1x 2,5x112; 1x 3,0x126; 1x 4,0x140; 1x 5,0x160; 1x 6,0x180; 1x 8,0x200; 1x 10,0x219	

<sup>1)</sup>Perfil hexagonal convencional

**950/9 Hex-Plus 6 SB Juego de llaves acodadas métricas, BlackLaser**



Code	EAN		
05073596001	4013288 106414		1
		950 PKL BM 1x 1,5x90 <sup>1)</sup> ; 1x 2,0x100; 1x 2,5x112; 1x 3,0x126; 1x 4,0x140; 1x 5,0x160; 1x 6,0x180; 1x 8,0x200; 1x 10,0x219	

<sup>1)</sup>Perfil hexagonal convencional

### 950/9 Hex-Plus 7 Juego de llaves acodadas métricas, BlackLaser

- Versión corta

#### 950/9 Hex-Plus 7 Juego de llaves acodadas métricas, BlackLaser



Code	EAN		
05021737001	112286		10
		<b>950 BM</b> 1x 1,5x45 <sup>1)</sup> ; 1x 2,0x50; 1x 2,5x56; 1x 3,0x63; 1x 4,0x70; 1x 5,0x80; 1x 6,0x90; 1x 8,0x100; 1x 10,0x112	

<sup>1)</sup>Perfil hexagonal convencional

### 950/7 Hex-Plus Magnet 1 Juego de llaves acodadas métricas, con magnetizador, cromado mate

- Frecuentemente puede ser muy útil que la llave acodada ayude a sostener el tornillo por medio de fuerza magnética. Los clips con magnetizador de Wera permiten disponer de esta función de ayuda en un santiamén.

#### 950/7 Hex-Plus Magnet 1 Juego de llaves acodadas métricas, con magnetizador, cromado mate



Code	EAN		
05022101001	111968		10
		<b>950 PKL</b> 1x 1,5x90 <sup>1)</sup> ; 1x 2,0x100; 1x 2,5x112; 1x 3,0x126; 1x 4,0x140; 1x 5,0x160; 1x 6,0x180	

<sup>1)</sup>Perfil hexagonal convencional

### 950/7 Hex-Plus 1 Juego de llaves acodadas métricas, cromado mate

- Con hexágono con bola en el brazo largo

#### 950/7 Hex-Plus 1 Juego de llaves acodadas métricas, cromado mate



Code	EAN		
05022181001	111883		10
		<b>950 PKL</b> 1x 1,5x90 <sup>1)</sup> ; 1x 2,0x100; 1x 2,5x112; 1x 3,0x126; 1x 4,0x140; 1x 5,0x160; 1x 6,0x180	

<sup>1)</sup>Perfil hexagonal convencional

### 950/13 Hex-Plus Imperial 1 Juego de llaves acodadas, tipo imperial, BlackLaser

- BlackLaser para una alta protección anticorrosiva y gran duración
- Con hexágono con bola en el brazo largo

#### 950/13 Hex-Plus Imperial 1 Juego de llaves acodadas, tipo imperial, BlackLaser



Code	EAN		
05021728001	111982		10
		<b>950 PKL inch</b> 1x 0,05"x83 <sup>1)</sup> ; 1x 1/16"x91 <sup>1)</sup> ; 1x 5/64"x100; 1x 3/32"x112; 1x 7/64"x119; 1x 1/8"x126; 1x 9/64"x132; 1x 5/32"x140; 1x 3/16"x160; 1x 7/32"x180; 1x 1/4"x190; 1x 5/16"x200; 1x 3/8"x212	

<sup>1)</sup>Perfil hexagonal convencional

### 950/13 Hex-Plus Imperial 1 SB Juego de llaves acodadas, tipo imperial, BlackLaser

Juego de llaves acodadas de alta calidad para tornillos con hexágono interior en pulgadas, en un práctico clip de material antidesgaste para una sujeción permanente de las llaves acodadas y una fácil extracción al mismo tiempo. Llave hexagonales con perfil Hex-Plus: ofrece mayores superficies de contacto en la cabeza del tornillo.

Esto reduce el efecto muesca al mínimo y prácticamente elimina la ruptura de la cabeza del tornillo. La bola del brazo largo permite trabajar con seguridad incluso en posiciones de instalación difíciles.

El tratamiento BlackLaser garantiza una excelente protección de la superficie, también contra la corrosión, y una larga vida útil. Marcado del tamaño con láser, resistente a la abrasión, para un acceso rápido.

### 950/13 Hex-Plus Imperial 1 SB Juego de llaves acodadas, tipo imperial, BlackLaser



Code	EAN		
05021721001	221315	950 PKL inch 1x 0.05"x83 <sup>1)</sup> ; 1x 1/16"x91 <sup>1)</sup> ; 1x 5/64"x100; 1x 3/32"x112; 1x 7/64"x119; 1x 1/8"x126; 1x 9/64"x132; 1x 5/32"x140; 1x 3/16"x160; 1x 7/32"x180; 1x 1/4"x190; 1x 5/16"x200; 1x 3/8"x212	1

<sup>1)</sup>Perfil hexagonal convencional

### 950/9 Hex-Plus Imperial 1 Juego de llaves acodadas, tipo imperial, BlackLaser



Code	EAN		
05022171001	111975	950 PKL inch 1x 5/64"x100; 1x 3/32"x112; 1x 1/8"x126; 1x 5/32"x140; 1x 3/16"x160; 1x 7/32"x180; 1x 1/4"x190; 1x 5/16"x200; 1x 3/8"x212	10

### 950/9 Hex-Plus Imperial 1 SB Juego de llaves acodadas, tipo imperial, BlackLaser



Code	EAN		
05133180001	154118	950 PKL inch 1x 5/64"x100; 1x 3/32"x112; 1x 1/8"x126; 1x 5/32"x140; 1x 3/16"x160; 1x 7/32"x180; 1x 1/4"x190; 1x 5/16"x200; 1x 3/8"x212	1

### Bicycle Set 4

Las llaves acodadas llevan un material redondeado que permite un agarre muy agradable y que dispone de una camisa exterior de goma. Estas llaves son adecuadas para realizar trabajos en la bicicleta. Gracias a la camisa de goma, el trabajo siempre es cómodo y agradable, incluso cuando las temperaturas exteriores son muy bajas. Además el trabajo así es menos fatigoso para los dedos. Todas las llaves acodadas se encuentran rápidamente ya que llevan una codificación a color y marcas que diferencian su respectivo perfil y tamaño. Son adecuadas para tornillos de hexagonal interior y tornillos tipo TORX®. Vienen en un estuche plegable muy robusto pero que a la vez es muy ligero.

- Vienen en un estuche plegable ligero y práctico que facilita el transporte enormemente

### Bicycle Set 4



Code	EAN		
05004173001	211446	950 SPKL Multicolour 1x 2,0x101; 1x 2,5x112	1
		950 SPKL HF Multicolour 1x 3,0x123; 1x 4,0x137; 1x 5,0x154; 1x 6,0x172; 1x 8,0x195	
		967 SXL TORX® HF Multicolour 1x TX 10x112; 1x TX 25x154	

### 3950 SPKL Multicolour HF Llave acodada, métrica, acero inoxidable, con sistema de retención

Llave acodada de acero inoxidable de alta calidad para tornillos de hexágono interior de Wera. El acero inoxidable evita el contagio con la herrumbre de origen externo. Hex-Plus ofrece mayores superficies de apoyo dentro de la cabeza del tornillo. Así se reduce a un mínimo el efecto de entalladura y la destrucción de la cabeza del tornillo se evita casi por completo.

Con cabeza esférica de hexágono en el brazo largo: gracias a los perfiles esféricos de salida es posible desviar o girar el eje de la herramienta hacia el eje del tornillo. De esta forma se pueden realizar trabajos de atornillar "doblando la esquina". Con sistema de búsqueda de herramienta "Take it easy": marcas de color según el tamaño.

- La solución del problema de la contaminación: ¡Atornillar acero inoxidable por medio de acero inoxidable!
- Llaves en "L" de acero inoxidable evitan la contaminación externa al atornillar acero inoxidable
- Hex-Plus hace que los tornillos de hexágono interior duren más
- Con función de retención en el brazo largo para un sostenimiento seguro del tornillo en la herramienta
- La cabeza esférica en el brazo largo también permite utilizar la herramienta en una posición angulada.
- Con el sistema de búsqueda de herramientas "Take it easy": con marcas de colores según el tamaño correspondiente
- Todas las llaves acodadas disponen de una camisa de goma codificada a color, agradable al tacto, que permite un manejo ergonómico y agradable, incluso bajo temperaturas bajas.
- Con el sistema de búsqueda de herramienta "Take it easy": con marcas de colores según el tamaño correspondiente

### 3950 SPKL Multicolour HF Llave acodada, métrica, acero inoxidable, con sistema de retención



Code	EAN		⊙	L <sub>1</sub>	L <sub>2</sub>	L <sub>3</sub>	L <sub>4</sub>	
	4013288		mm	mm	mm			
05022693001	224415		3,0	123	21	4 7/8"	27/32"	10
05022694001	224422		4,0	137	24	5 3/8"	1"	10
05022695001	224439		5,0	154	27	6 1/16"	1 1/16"	10
05022696001	224446		6,0	172	31	6 3/4"	1 1/4"	10
05022697001	224453		8,0	195	37	7 11/16"	1 7/16"	10
05022698001	224460		10,0	224	42	9"	1 11/16"	10

### 3950 SPKL Multicolour Llave acodada métrica, acero inoxidable

Llave acodada de acero inoxidable de alta calidad para tornillos de hexágono interior de Wera. El acero inoxidable evita el contagio con la herrumbre de origen externo. Hex-Plus ofrece mayores superficies de apoyo dentro de la cabeza del tornillo. Así se reduce a un mínimo el efecto de entalladura y la destrucción de la cabeza del tornillo se evita casi por completo. Con cabeza esférica de hexágono en el brazo largo: gracias a los perfiles esféricos de salida es posible desviar o girar el eje de la herramienta hacia el eje del tornillo. De esta forma se pueden realizar trabajos de atornillar "doblando la esquina". Con sistema de búsqueda de herramienta "Take it easy": marcas de color según el tamaño. El juego se ofrece en el práctico clip de material resistente que es prácticamente libre de desgaste.

- La solución del problema de la contaminación: ¡Atornillar acero inoxidable por medio de acero inoxidable!
- Hex-Plus hace que los tornillos de hexágono interior duren más
- Llaves en "L" de acero inoxidable evitan la contaminación externa al atornillar acero inoxidable
- Con sistema de búsqueda de herramienta "Take it easy": marca los tamaños con ayuda de colores
- El clip es resistente al desgaste para una mayor longevidad



### 3950 SPKL Multicolour Llave acodada métrica, acero inoxidable



Code	EAN		⊙	L <sub>1</sub>	L <sub>2</sub>	L <sub>3</sub>	L <sub>4</sub>	
	4013288		mm	mm	mm			
05022660001	185792		1,5	90	14	3 1/2"	9/16"	10
05022661001	185808		2,0	101	16	4"	5/8"	10
05022662001	185815		2,5	112	19	4 7/16"	3/4"	10
05022663001	185822		3,0	123	21	4 7/8"	27/32"	10
05022664001	185839		4,0	137	24	5 3/8"	1"	10
05022665001	185846		5,0	154	27	6 1/16"	1 1/16"	10
05022666001	185860		6,0	172	31	6 3/4"	1 1/4"	10
05022667001	185877		8,0	195	37	7 11/16"	1 7/16"	10
05022668001	185884		10,0	224	42	9"	1 11/16"	10

### 3950 SPKL Llave acodada Multicolor, tipo imperial, acero inoxidable



Code	EAN	Ø	L <sub>1</sub>	L <sub>2</sub>	L <sub>3</sub>	L <sub>4</sub>	Icon
		mm	mm	mm	mm	mm	
05022850001	221384	5/64"	101	16	4"	5/8"	10
05022851001	221469	3/32"	112	19	4 7/16"	3/32"	10
05022852001	221452	1/8"	123	21	4 7/8"	1/8"	10
05022853001	221445	5/32"	137	24	5 3/8"	5/32"	10
05022854001	221438	3/16"	154	27	6 1/16"	3/16"	10
05022855001	221377	7/32"	172	31	6 3/4"	7/32"	10
05022856001	221421	1/4"	185	34	7 1/4"	1/4"	10
05022857001	221414	5/16"	195	37	7 11/16"	5/16"	10
05022858001	221407	3/8"	224	42	9"	3/8"	10

### 3950 PKL Llave acodada métrica, acero inoxidable

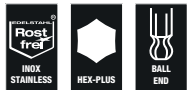

Code	EAN	Ø	L <sub>1</sub>	L <sub>2</sub>	L <sub>3</sub>	L <sub>4</sub>	Icon
		mm	mm	mm	mm	mm	
05022700001	111265	1,5	90	14	3 1/2"	9/16"	10
05022701001	111272	2,0	101	16	4"	5/8"	10
05022702001	111289	2,5	112	19	4 7/16"	3/4"	10
05022703001	111296	3,0	123	21	4 7/8"	27/32"	10
05022704001	111302	4,0	137	24	5 3/8"	1"	10
05022705001	111319	5,0	154	27	6 1/16"	1 1/16"	10
05022706001	111326	6,0	172	31	6 3/4"	1 1/4"	10
05022708001	111340	8,0	195	37	7 11/16"	1 7/16"	10
05022709001	111357	10,0	224	42	9"	1 11/16"	10

### 3950 PKL Llave acodada, tipo imperial, acero inoxidable



Code	EAN	Ø	L <sub>1</sub>	L <sub>2</sub>	L <sub>3</sub>	L <sub>4</sub>	Icon
		mm	mm	mm	mm	mm	
05022710001	117151	3/32"	112	19	4 7/16"	3/4"	10
05022711001	117168	7/64"	119	20	4 3/4"	25/32"	10
05022712001	117175	1/8"	123	21	4 7/8"	27/32"	10
05022713001	117182	9/64"	130	22	5 3/16"	29/32"	10
05022714001	117199	5/32"	137	24	5 3/8"	1"	10
05022715001	117205	3/16"	154	27	6 1/16"	1 1/16"	10
05022716001	117212	1/4"	185	34	7 1/4"	1 5/16"	10
05022717001	117229	5/16"	195	37	7 11/16"	1 7/16"	10
05022718001	117236	3/8"	224	42	9"	1 11/16"	5

### 950 SPKL HF Llave acodada Multicolour, métrica, con función de retención

- La función de retención sostiene los tornillos de forma segura en la herramienta

### 950 SPKL HF Llave acodada Multicolour, métrica, con función de retención



Code	EAN	Ø	L <sub>1</sub>	L <sub>2</sub>	L <sub>3</sub>	L <sub>4</sub>	Icon
		mm	mm	mm	mm	mm	
05022200001	188342	3,0	123	21	4 7/8"	27/32"	10
05022201001	188359	4,0	137	24	5 3/8"	1"	10
05022202001	188366	5,0	154	27	6 1/16"	1 1/16"	10
05022203001	188373	6,0	172	31	6 3/4"	1 1/4"	10
05022204001	188380	8,0	195	37	7 11/16"	1 7/16"	10
05022205001	188397	10,0	224	42	9"	1 11/16"	10

### 950 SPKL Llave acodada Multicolour, metrica



	EAN		⊘	L'	L	L'	L	
Code	4013288		mm	mm	mm			
05022600001	167842		1,5	90	14	3 1/2"	9/16"	10
05022602001	167934		2,0	101	16	4"	5/8"	10
05022604001	167859		2,5	112	19	4 7/16"	3/4"	10
05022606001	167866		3,0	123	21	4 7/8"	27/32"	10
05022608001	167873		4,0	137	24	5 3/8"	1"	10
05022610001	167880		5,0	154	27	6 1/16"	1 1/16"	10
05022612001	167897		6,0	172	31	6 3/4"	1 1/4"	10
05022614001	167903		8,0	195	37	7 11/16"	1 7/16"	10
05022616001	167910		10,0	224	42	9"	1 11/16"	10

### 950 SPKL Llave acodada Multicolour, tipo imperial

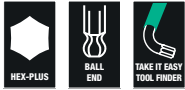

	EAN		⊘	L'	L	L'	L	
Code	4013288			mm	mm			
05022630001	182500		5/64"	101	16	4"	5/8"	10
05022631001	182517		3/32"	112	19	4 7/16"	3/4"	10
05022632001	182524		1/8"	123	21	4 7/8"	27/32"	10
05022633001	182531		5/32"	137	24	5 3/8"	1"	10
05022634001	182548		3/16"	154	27	6 1/16"	1 1/16"	10
05022635001	182555		7/32"	172	31	6 3/4"	1 1/4"	10
05022636001	182562		1/4"	185	34	7 1/4"	1 5/16"	10
05022637001	182579		5/16"	195	37	7 11/16"	1 7/16"	10
05022638001	182586		3/8"	224	42	9"	1 11/16"	10

### 950 SPKS Llave acodada Multicolour, metrica

- Versión corta

### 950 SPKS Llave acodada Multicolour, metrica



	EAN		⊘	L'	L	L'	L	
Code	4013288		mm	mm	mm			
05022678001	211910		1,5	50	14	2"	9/16"	10
05022670001	211934		2,0	56	16	2 7/32"	5/8"	10
05022671001	211927		2,5	63	19	2 1/2"	3/4"	10
05022672001	211941		3,0	71	21	2 3/4"	27/32"	10
05022673001	211958		4,0	80	24	3 1/8"	1"	10
05022674001	211965		5,0	90	27	3 1/2"	1 1/16"	10
05022675001	211972		6,0	100	31	4"	1 1/4"	10
05022676001	211989		8,0	112	37	4 7/16"	1 7/16"	10
05022677001	211996		10,0	125	42	5"	1 11/16"	10



### 950 PKL Llave acodada métrica, cromado mate

- Alta protección anticorrosiva gracias al cromado mate
- Con hexágono con bola en el brazo largo

### 950 PKL Llave acodada métrica, cromado mate



Code	EAN	Ø	L'	L	L'	L		
05022050001 <sup>1)</sup>	018779	1,5	90	14	3 1/2"	9/16"		10
05022052001	018786	2,0	100	16	4"	5/8"		10
05022054001	018793	2,5	112	18	4 7/16"	23/32"		10
05022056001	018809	3,0	126	20	5"	25/32"		10
05022058001	018816	4,0	140	25	5 1/2"	1"		10
05022060001	018823	5,0	160	28	6 5/16"	1 3/32"		10
05022062001	018830	6,0	180	32	7 1/16"	1 1/4"		10
05022063001	037718	7,0	190	34	7 1/2"	1 5/16"		10
05022064001	018847	8,0	200	36	8"	1 7/16"		10
05022066001	018854	10,0	219	40	8 11/16"	1 9/16"		10
05022067001	038708	12,0	248	45	10"	1 3/4"		5

<sup>1)</sup>Perfil hexagonal convencional

### 950 PKL BM Llave acodada métrica, BlackLaser

- BlackLaser para una alta protección anticorrosiva y gran duración
- Con hexágono con bola en el brazo largo

### 950 PKL BM Llave acodada métrica, BlackLaser



Code	EAN	Ø	L'	L	L'	L		
05027101001 <sup>1)</sup>	094988	1,5	90	14	3 1/2"	9/16"		10
05027102001	094995	2,0	100	16	4"	5/8"		10
05027103001	095008	2,5	112	18	4 7/16"	23/32"		10
05027104001	095015	3,0	126	19	5"	3/4"		10
05027105001	095022	4,0	140	25	5 1/2"	1"		10
05027106001	095039	5,0	160	28	6 5/16"	1 3/32"		10
05027107001	095046	6,0	180	32	7 1/16"	1 1/4"		10
05027110001	095053	7,0	190	34	7 1/2"	1 5/16"		10
05027108001	095060	8,0	200	36	8"	1 7/16"		10
05027109001	095077	10,0	219	40	8 11/16"	1 9/16"		10
05027111001	095084	12,0	248	45	10"	1 3/4"		5

<sup>1)</sup>Perfil hexagonal convencional

### 950 PKL Llave acodada, BlackLaser, tipo imperial



Code	EAN	Ø	L'	L	L'	L		
05022079001 <sup>1)</sup>	041203	0,05"	83	14	3 1/4"	9/16"		10
05022081001 <sup>1)</sup>	041210	1/16"	91	15	3 1/2"	19/32"		10
05022068001	018861	5/64"	100	16	4"	5/8"		10
05022070001	018878	3/32"	112	18	4 7/16"	23/32"		10
05022071001	041227	7/64"	119	19	4 3/4"	3/4"		10
05022072001	018885	1/8"	126	20	5"	25/32"		10
05022073001	041234	9/64"	132	23	5 3/16"	29/32"		10
05022074001	018892	5/32"	140	25	5 1/2"	1"		10
05022076001	018908	3/16"	160	25	6 5/16"	1"		10
05022078001	018915	7/32"	180	27	7 1/16"	1 1/16"		10
05022080001	018922	1/4"	190	34	7 1/2"	1 5/16"		10
05022082001	018939	5/16"	200	36	8"	1 7/16"		10
05022095001	038739	3/8"	212	38	8 3/8"	1 1/2"		5
05022096001	038746	1/2"	224	40	9"	1 9/16"		5

<sup>1)</sup>Perfil hexagonal convencional

### 950 PKLS Llave acodada extra-corta métrica, cromado mate

- Un brazo extra-corto para la aplicación en tornillos de acceso difícil

### 950 PKLS Llave acodada extra-corta métrica, cromado mate



Code	EAN	Ø	L'	L	L'	L		
05022040001 <sup>1)</sup>	139429	1,5	90	4,5	3 1/2"	11/64"		10
05022041001	139283	2,0	100	5,5	4"	7/32"		10
05022042001	139290	2,5	112	6,5	4 7/16"	1/4"		10
05022043001	139306	3,0	126	7,5	5"	19/64"		10
05022044001	139313	4,0	140	10,0	5 1/2"	25/64"		10
05022045001	139320	5,0	160	12	6 5/16"	15/32"		10
05022046001	139337	6,0	180	15	7 1/16"	19/32"		10
05022047001	139344	8,0	200	19	8"	3/4"		10
05022048001	139351	10,0	219	22	8 5/8"	7/8"		10

<sup>1)</sup>Perfil hexagonal convencional



### 950 PKS Llave acodada corta métrica, cromado mate

- Forma corta para casos de atornillado especialmente estrechos

### 950 PKS Llave acodada corta métrica, cromado mate



Code	EAN	Ø	L <sub>1</sub>	L <sub>2</sub>	L <sub>3</sub>	L <sub>4</sub>		
05133150001 <sup>1)</sup>	098047	1,5	50	14	2"	9/16"		10
05133151001	098054	2,0	56	16	2 7/32"	5/8"		10
05133152001	098061	2,5	63	18	2 1/2"	23/32"		10
05133153001	098078	3,0	71	20	2 3/4"	25/32"		10
05133154001	098085	4,0	80	22	3"	29/32"		10
05133155001	098092	5,0	90	25	3 1/2"	1"		10
05133156001	098108	6,0	100	28	4"	1 3/32"		10
05133157001	098115	8,0	112	32	4 7/16"	1 1/4"		10
05133158001	098122	10,0	125	36	5"	1 5/16"		10

<sup>1)</sup>Perfil hexagonal convencional.

### 950 L HF Llave acodada métrica, cromado mate, con función de retención

- La función de sujeción en el brazo largo mantiene los tornillos de forma segura en la herramienta

### 950 L HF Llave acodada métrica, cromado mate, con función de retención



Code	EAN	Ø	L <sub>1</sub>	L <sub>2</sub>	L <sub>3</sub>	L <sub>4</sub>		
05022120001	207258	3,0	126	20	5"	25/32"		10
05022121001	207265	4,0	140	25	5 1/2"	1"		10
05022122001	207319	5,0	160	28	6 5/16"	1 3/32"		10
05022123001	207326	6,0	180	32	7 1/16"	1 1/4"		10
05022124001	207340	8,0	200	36	8"	1 7/16"		10
05022125001	207333	10,0	219	40	8 11/16"	1 9/16"		5

### 950 L Llave acodada métrica, cromado mate



Code	EAN	Ø	L <sub>1</sub>	L <sub>2</sub>	L <sub>3</sub>	L <sub>4</sub>		
05021600001 <sup>1)</sup>	038722	1,5	90	14	3 1/2"	9/16"		10
05021605001	018656	2,0	100	16	4"	5/8"		10
05021610001	018663	2,5	112	18	4 7/16"	23/32"		10
05021615001	018670	3,0	126	20	5"	25/32"		10
05021620001	018687	4,0	140	25	5 1/2"	1"		10
05021625001	018694	5,0	160	28	6 5/16"	1 3/32"		10
05021630001	018700	6,0	180	32	7 1/16"	1 1/4"		10
05021632001	037701	7,0	190	30	7 1/2"	1 1/4"		10
05021635001	018717	8,0	200	36	8"	1 7/16"		10
05021640001	018724	10,0	219	40	8 11/16"	1 9/16"		5
05021645001	018731	12,0	250	45	10"	1 3/4"		5

<sup>1)</sup>Perfil hexagonal convencional.

### 950 Llave acodada métrica, cromado mate



Code	EAN	Ø	L <sub>1</sub>	L <sub>2</sub>	L <sub>3</sub>	L <sub>4</sub>		
05021005001 <sup>1)</sup>	018267	1,5	45	14	1 3/4"	9/16"		10
05021010001	018274	2,0	50	16	2"	5/8"		10
05021015001	018281	2,5	56	18	2 7/32"	23/32"		10
05021020001	018298	3,0	63	20	2 1/2"	25/32"		10
05021025001	018304	3,5	66	23	2 5/8"	29/32"		10
05021030001	018311	4,0	70	25	2 3/4"	1"		10
05021035001	018328	4,5	75	26	3"	1 1/32"		10
05021040001	018335	5,0	80	28	3 1/8"	1 3/32"		10
05021045001	018342	6,0	90	32	3 1/2"	1 1/4"		10
05021050001	018359	7,0	95	34	3 3/4"	1 5/16"		10
05021055001	018366	8,0	100	36	4"	1 7/16"		10
05021060001	018373	9,0	106	38	4 3/16"	1 1/2"		10
05021065001	018380	10,0	112	40	4 7/16"	1 9/16"		10
05021070001	018397	11,0	120	43	4 3/4"	1 11/16"		10
05021075001	018403	12,0	125	45	5"	1 3/4"		10
05021080001	018410	13,0	132	50	5 3/16"	2"		10
05021085001 <sup>1)</sup>	018427	14,0	140	56	5 1/2"	2 7/32"		10
05021090001 <sup>1)</sup>	018434	17,0	160	63	6 5/16"	2 1/2"		5
05021095001 <sup>1)</sup>	018441	19,0	180	70	7 1/16"	2 3/4"		5

<sup>1)</sup>Perfil hexagonal convencional.

## 950 BM Llave acodada métrica, BlackLaser



	EAN	Ø	L <sup>1</sup>	L <sub>1</sub>	L <sub>2</sub>	L <sub>3</sub>		
Code	4013288	mm	mm	mm				
05027201001 <sup>1)</sup>	095381	1,5	45	14	1 3/4"	9/16"		10
05027202001	095398	2,0	50	16	2"	5/8"		10
05027203001	095541	2,5	56	18	2 7/32"	23/32"		10
05027204001	095404	3,0	63	20	2 1/2"	25/32"		10
05027205001	095411	3,5	66	23	2 5/8"	29/32"		10
05027206001	095428	4,0	70	25	2 3/4"	1"		10
05027207001	095435	4,5	75	26	3"	1 1/32"		10
05027208001	095442	5,0	80	28	3 1/8"	1 3/32"		10
05027209001	095459	6,0	90	32	3 1/2"	1 1/4"		10
05027210001	095466	7,0	95	34	3 3/4"	1 5/16"		10
05027211001	095473	8,0	100	36	4"	1 7/16"		10
05027213001	095480	9,0	106	38	4 11/64"	1 1/2"		10
05027212001	095497	10,0	112	40	4 7/16"	1 9/16"		10
05027214001	095503	11,0	120	43	4 23/32"	1 11/16"		10
05027215001	095510	12,0	125	45	5"	1 49/64"		10

<sup>1)</sup>Perfil hexagonal convencional

## Krafftform Stainless - material de acero inoxidable para evitar herrumbre de origen externo

Material de acero inoxidable para evitar la herrumbre de origen externo.

Herramienta apta para el servicio en los talleres - asegurada por el proceso de endurecimiento por congelación al vacío.

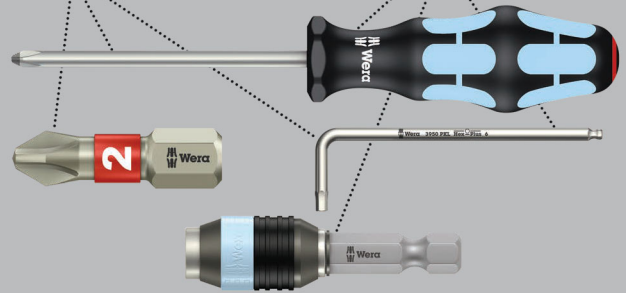

Juego de llaves acodadas de alta calidad de acero inoxidable para tornillos de TORX® interior. Sumamente resistente a la corrosión gracias al material de las llaves acodadas que consiste de acero inoxidable endurecido criogénicamente. De esta manera se logra evitar la transmisión de herrumbre de origen externo -contaminación- en trabajos con componentes de acero inoxidable. Con función de sujeción en el brazo largo: gracias a la fuerza de agarre que resulta de la presión superficial entre la punta de salida y el perfil del tornillo, los tornillos se sostienen de forma segura en la herramienta. Con un brazo extralargo para realizar trabajos en situaciones de mayor profundidad. La camisa de goma que rodea el útil es ergonómica para las manos y facilita el trabajo, incluso a temperaturas muy bajas. Se dispone del sistema "Take it easy" que facilita la búsqueda de la herramienta gracias a los diferentes colores que tienen las llaves según el tamaño del útil. Se alojan en un clip muy práctico de material resistente al desgaste que permite un alojamiento seguro de las llaves acodadas de forma constante y al mismo tiempo facilita la extracción de las herramientas.

- La función de sujeción en el brazo largo mantiene los tornillos de forma segura en la herramienta
- Una protección anticorrosiva especialmente alta gracias a la versión de acero inoxidable endurecido criogénicamente
- Un alojamiento compacto en el clip bicomponente de material plástico que permite una extracción fácil de las llaves
- Las llaves disponen de una camisa de goma ergonómica para las manos así como del sistema de búsqueda fácil de la herramienta "Take it easy": con código de colores según los diferentes tamaños

## TORX® Herramientas con función de retención

La fuerza de aprisionamiento mantiene fijos los tornillos tipo TORX®.



**3967/9 TX SXL Multicolour HF Stainless 1 Juego de llaves acodadas TORX® HF con función de sujeción, acero inoxidable**



Code	EAN		
05022689001	4013288 207128		1
		<b>3967 SXL HF TORX® Multicolour</b> 1x TX 8x90; 1x TX 9x101; 1x TX 10x112; 1x TX 15x123; 1x TX 20x137; 1x TX 25x154; 1x TX 27x172; 1x TX 30x195; 1x TX 40x224	

**967/9 TX XL Multicolour HF 1 Juego de llaves acodadas TORX® HF con función de sujeción, versión larga**

- Con función de sujeción para tornillos de TORX® interior
- Versión larga
- Con sistema de búsqueda de herramienta "Take it easy": marca los tamaños con ayuda de colores

**967/9 TX XL Multicolour HF 1 Juego de llaves acodadas TORX® HF con función de sujeción, versión larga**



Code	EAN		
05024470001	4013288 193537		1
		<b>967 SXL TORX® HF Multicolour</b> 1x TX 8x90; 1x TX 9x101; 1x TX 10x112; 1x TX 15x123; 1x TX 20x137; 1x TX 25x154; 1x TX 27x172; 1x TX 30x195; 1x TX 40x224	

**967/9 TX Multicolour HF 1 Juego de llaves acodadas TORX® HF con función de sujeción**

- Con función de sujeción para tornillos de TORX® interior
- Con sistema de búsqueda de herramienta "Take it easy": marca los tamaños con ayuda de colores

**967/9 TX Multicolour HF 1 Juego de llaves acodadas TORX® HF con función de sujeción**



Code	EAN		
05024179001	4013288 185228		1
		<b>967 SL TORX® HF</b> 1x TX 8x76; 1x TX 9x79; 1x TX 10x85; 1x TX 15x90; 1x TX 20x96; 1x TX 25x104; 1x TX 27x112; 1x TX 30x122; 1x TX 40x132	

**967/9 TX XL HF 1 Juego de llaves acodadas TORX® HF con función de sujeción, versión larga**

- Con función de sujeción para tornillos de TORX® interior
- Versión larga

**967/9 TX XL HF 1 Juego de llaves acodadas TORX® HF con función de sujeción, versión larga**



Code	EAN		
05024450001	4013288 193513		1
		<b>967 XL HF TORX®</b> 1x TX 8x90; 1x TX 9x101; 1x TX 10x112; 1x TX 15x123; 1x TX 20x137; 1x TX 25x154; 1x TX 27x172; 1x TX 30x195; 1x TX 40x224	

**967/9 TX HF 1 Juego de llaves acodadas TORX® HF con función de sujeción, BlackLaser**

- Con función de sujeción para tornillos de TORX® interior

**967/9 TX HF 1 Juego de llaves acodadas TORX® HF con función de sujeción, BlackLaser**



Code	EAN		
05024244001	4013288 104953		10
		<b>967 L TORX® HF</b> 1x TX 8x76; 1x TX 9x79; 1x TX 10x85; 1x TX 15x90; 1x TX 20x96; 1x TX 25x104; 1x TX 27x112; 1x TX 30x122; 1x TX 40x132	

**967/9 TX XL Multicolour 1 Juego de llaves acodadas TORX® Multicolour, versión larga**



Code	EAN		
05024480001	4013288 193544		1
		<b>967 SXL TORX® Multicolour</b> 1x TX 8x90; 1x TX 9x101; 1x TX 10x112	
		<b>967 SPKXL TORX® Multicolour</b> 1x TX 15x123; 1x TX 20x137; 1x TX 25x154; 1x TX 27x172; 1x TX 30x195; 1x TX 40x224	

**967/9 TX BO Multicolour 1 Juego de llaves acodadas TORX® BO Multicolour, BlackLaser**

- Llave en "L" para tornillos TORX® BO para montar y desmontar tornillos inviolables

**967/9 TX BO Multicolour 1 Juego de llaves acodadas TORX® BO Multicolour, BlackLaser**



Code	EAN		
05024335001	180858		10
		♻️ 967 SPKL TORX® BO Multicolour 1x TX 8x76 <sup>1)</sup> ; 1x TX 9x79 <sup>1)</sup> ; 1x TX 10x85 <sup>2)</sup> ; 1x TX 15x90; 1x TX 20x96; 1x TX 25x104; 1x TX 27x112; 1x TX 30x122; 1x TX 40x132	

<sup>1)</sup> sin taladro en el brazo corto y sin punta de bola en el largo.  
<sup>2)</sup> sin punta de bola en el brazo largo.

**967/9 TX BO Multicolour 1 SB Juego de llaves acodadas TORX® BO Multicolour, BlackLaser**

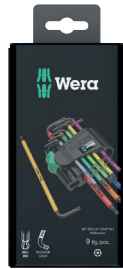

Code	EAN		
05073599001	170125	♻️ 967 SPKL TORX® BO Multicolour 1x TX 8x76 <sup>1)</sup> 1x TX 9x79 <sup>1)</sup> 1x TX 10x85 <sup>2)</sup> 1x TX 15x90 1x TX 20x96 1x TX 25x104 1x TX 27x112 1x TX 30x122 1x TX 40x132	1

<sup>1)</sup> sin taladro en el brazo corto y sin punta de bola en el largo.  
<sup>2)</sup> sin punta de bola en el brazo largo.

**967/9 TX XL 1 Juego de llaves acodadas TORX®, versión larga**

- Versión larga

**967/9 TX XL 1 Juego de llaves acodadas TORX®, versión larga**



Code	EAN		
05024460001	193520		1
		♻️ 967 XL TORX® 1x TX 8x90; 1x TX 9x101; 1x TX 10x112	
		♻️ 967 PKXL TORX® 1x TX 15x123; 1x TX 20x137; 1x TX 25x154; 1x TX 27x172; 1x TX 30x195; 1x TX 40x224	

**967/9 TX 1 Juego de llaves acodadas TORX®, BlackLaser**



Code	EAN		
05024242001	104946		10
		♻️ 967 PKL TORX® 1x TX 8x76 <sup>1)</sup> ; 1x TX 9x79 <sup>1)</sup> ; 1x TX 10x85 <sup>1)</sup> ; 1x TX 15x90; 1x TX 20x96; 1x TX 25x104; 1x TX 27x112; 1x TX 30x122; 1x TX 40x132	

<sup>1)</sup> sin punta de bola en el brazo largo.

**967/9 TX 1 SB Juego de llaves acodadas TORX®, BlackLaser**



Code	EAN		
05073598001	106438	♻️ 967 PKL TORX® 1x TX 8x76 <sup>1)</sup> 1x TX 9x79 <sup>1)</sup> 1x TX 10x85 <sup>1)</sup> 1x TX 15x90 1x TX 20x96 1x TX 25x104 1x TX 27x112 1x TX 30x122 1x TX 40x132	1

<sup>1)</sup> sin punta de bola en el brazo largo.

## Kraftform Stainless - material de acero inoxidable para evitar herrumbre de origen externa

Material de acero inoxidable para evitar la herrumbre de origen externo.

Herramienta apta para el servicio en los talleres - asegurada por el proceso de endurecimiento por congelación al vacío.

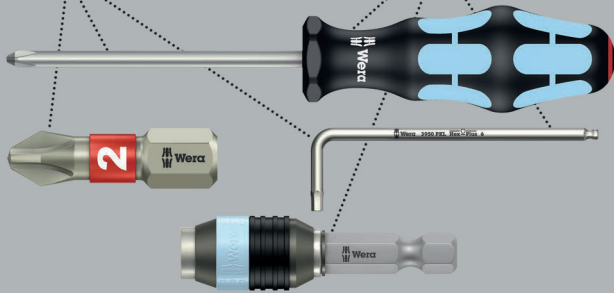

## 3967 SXL HF Llave acodada TORX® Multicolour con función de sujeción, versión larga, acero inoxidable

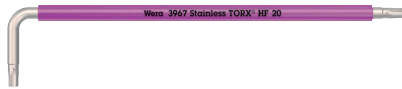

Code	EAN							
	4013288			mm	mm			
05022680001	207135		TX 8	90	16	3 1/2"	5/8"	10
05022681001	207142		TX 9	101	16	4"	5/8"	10
05022682001	207159		TX 10	112	19	4 7/16"	3/4"	10
05022683001	207166		TX 15	123	21	4 7/8"	27/32"	10
05022684001	207173		TX 20	137	24	5 3/8"	1"	10
05022685001	207180		TX 25	154	27	6 1/16"	1 1/16"	10
05022686001	207197		TX 27	172	31	6 3/4"	1 1/4"	10
05022687001	207203		TX 30	195	37	7 11/16"	1 7/16"	10
05022688001	207210		TX 40	224	42	9"	1 11/16"	10

## 967 SXL HF Llave acodada TORX® Multicolour con función de sujeción, versión larga

- Con función de sujeción para tornillos de TORX® interior

## 967 SXL HF Llave acodada TORX® Multicolour con función de sujeción, versión larga

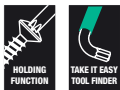

Code	EAN							
	4013288			mm	mm			
05024471001	194145		TX 8	90	16	3 1/2"	5/8"	10
05024472001	194152		TX 9	101	16	4"	5/8"	10
05024473001	194169		TX 10	112	19	4 7/16"	3/4"	10
05024474001	194176		TX 15	123	21	4 7/8"	27/32"	10
05024475001	194183		TX 20	137	24	5 3/8"	1"	10
05024476001	194190		TX 25	154	27	6 1/16"	1 1/16"	10
05024477001	194206		TX 27	172	31	6 3/4"	1 1/4"	10
05024478001	194213		TX 30	195	37	7 11/16"	1 7/16"	10
05024479001	194220		TX 40	224	42	9"	1 11/16"	10

## 967 SPKXL Llave acodada TORX® Multicolour, versión larga

- Versión larga

## 967 SPKXL Llave acodada TORX® Multicolour, versión larga



Code	EAN							
	4013288			mm	mm			
05024484001	194305		TX 15	123	21	4 7/8"	27/32"	10
05024485001	194312		TX 20	137	24	5 3/8"	1"	10
05024486001	194329		TX 25	154	27	6 1/16"	1 1/16"	10
05024487001	194336		TX 27	172	31	6 3/4"	1 1/4"	10
05024488001	194343		TX 30	195	37	7 11/16"	1 7/16"	10
05024489001	194350		TX 40	224	42	9"	1 11/16"	10

## 967 SL Llave acodada TORX® HF Multicolour con función de sujeción

- Con función de sujeción para tornillos de TORX® interior

## 967 SL Llave acodada TORX® HF Multicolour con función de sujeción



Code	EAN							
	4013288			mm	mm			
05024170001	185235		TX 8	76	16	3"	5/8"	5
05024171001	185242		TX 9	79	16	3 1/8"	5/8"	5
05024172001	185259		TX 10	85	17	3 1/4"	21/32"	5
05024173001	185266		TX 15	90	18	3 1/2"	23/32"	5
05024174001	185273		TX 20	96	19	3 3/4"	3/4"	5
05024175001	185280		TX 25	104	21	4 1/8"	27/32"	5
05024176001	185297		TX 27	112	22	4 7/16"	29/32"	5
05024177001	185303		TX 30	122	24	4 13/16"	1"	5
05024178001	185310		TX 40	132	27	5 3/16"	1 1/16"	5

## 967 SPKL Llave acodada inviolable TORX® BO Multicolour, BlackLaser

- Llaves acodadas para tornillos de TORX® interior

### 967 SPKL Llave acodada inviolable TORX® BO Multicolour, BlackLaser



Code	EAN			L <sub>1</sub>	L <sub>2</sub>	L <sub>3</sub>	L <sub>4</sub>	
				mm	mm			
05024350001 <sup>1)</sup>	172679		TX 8	76	16	3"	5/8"	10
05024351001 <sup>1)</sup>	172686		TX 9	79	16	3 1/8"	5/8"	10
05024352001 <sup>2)</sup>	172693		TX 10	85	17	3 3/8"	21/32"	10
05024353001	172709		TX 15	90	18	3 1/2"	23/32"	10
05024354001	172716		TX 20	96	19	3 3/4"	3/4"	10
05024355001	172723		TX 25	104	21	4 1/8"	27/32"	10
05024356001	172730		TX 27	112	22	4 7/16"	29/32"	10
05024357001	172747		TX 30	122	24	4 13/16"	1"	10
05024358001	172754		TX 40	132	27	5 3/16"	1 1/16"	10

<sup>1)</sup> sin taladro en el brazo corto y sin punta de bola en el largo.  
<sup>2)</sup> sin punta de bola en el brazo largo.

## 967 SXL Llave acodada TORX® Multicolour, versión larga

- Versión larga

### 967 SXL Llave acodada TORX® Multicolour, versión larga



Code	EAN			L <sub>1</sub>	L <sub>2</sub>	L <sub>3</sub>	L <sub>4</sub>	
				mm	mm			
05024481001	194275		TX 8	90	16	3 1/2"	5/8"	10
05024482001	194282		TX 9	101	16	4"	5/8"	10
05024483001	194299		TX 10	112	19	4 7/16"	3/4"	10

## 967 XL HF Llave acodada TORX® con función de sujeción, versión larga

- Con función de sujeción para tornillos de TORX® interior

### 967 XL HF Llave acodada TORX® con función de sujeción, versión larga



Code	EAN		L <sub>1</sub>	L <sub>2</sub>	L <sub>3</sub>	L <sub>4</sub>	
			mm	mm			
05024451001	193674	TX 8	90	16	3 1/2"	5/8"	10
05024452001	193681	TX 9	101	16	4"	5/8"	10
05024453001	193698	TX 10	112	19	4 7/16"	3/4"	10
05024454001	193704	TX 15	123	21	4 7/8"	27/32"	10
05024455001	193711	TX 20	137	24	5 3/8"	1"	10
05024456001	193728	TX 25	154	27	6 1/16"	1 1/16"	10
05024457001	193735	TX 27	172	31	6 3/4"	1 1/4"	10
05024458001	193742	TX 30	195	37	7 11/16"	1 7/16"	10
05024459001	193759	TX 40	224	42	9"	1 11/16"	10

## 967 PKXL Llave acodada TORX®, versión larga

- Con punta de bola TORX® en el brazo largo

### 967 PKXL Llave acodada TORX®, versión larga



Code	EAN		L <sub>1</sub>	L <sub>2</sub>	L <sub>3</sub>	L <sub>4</sub>	
			mm	mm			
05024464001	194084	TX 15	123	21	4 7/8"	27/32"	10
05024465001	194091	TX 20	137	24	5 3/8"	1"	10
05024466001	194107	TX 25	154	27	6 1/16"	1 1/16"	10
05024467001	194114	TX 27	172	31	6 3/4"	1 1/4"	10
05024468001	194121	TX 30	195	37	7 11/16"	1 7/16"	10
05024469001	194138	TX 40	224	42	9"	1 1/16"	10

## 967 XL Llave acodada TORX®, versión larga

- Versión larga

### 967 XL Llave acodada TORX®, versión larga



	EAN						
Code	4013288		mm	mm			
05024461001	194053	TX 8	90	16	3 1/2"	5/8"	10
05024462001	194060	TX 9	101	16	4"	5/8"	10
05024463001	194077	TX 10	112	19	4 7/16"	3/4"	10

## 967 PKL Llave acodada TORX®, BlackLaser

- Con punta de bola TORX® en el brazo largo

### 967 PKL Llave acodada TORX®, BlackLaser



	EAN						
Code	4013288		mm	mm			
05024199001 <sup>1)</sup>	104939	TX 8	76	16	3"	5/8"	5
05024100001 <sup>1)</sup>	035035	TX 9	79	16	3 1/8"	5/8"	5
05024105001 <sup>1)</sup>	019431	TX 10	85	17	3 3/8"	21/32"	5
05024200001	019547	TX 15	90	18	3 1/2"	23/32"	5
05024202001	019554	TX 20	96	19	3 3/4"	3/4"	5
05024204001	019561	TX 25	104	21	4 1/8"	27/32"	5
05024206001	019578	TX 27	112	22	4 7/16"	29/32"	5
05024208001	019585	TX 30	122	24	4 13/16"	1"	5
05024210001	019592	TX 40	132	27	5 3/16"	1 1/16"	5

<sup>1)</sup> sin punta de bola en el brazo largo.

## 967 L Llave acodada TORX® HF con función de sujeción, BlackLaser

- Con función de sujeción para tornillos de TORX® interior

### 967 L Llave acodada TORX® HF con función de sujeción, BlackLaser



	EAN						
Code	4013288		mm	mm			
05024160001	104847	TX 8	76	16	3"	5/8"	5
05024161001	104922	TX 9	79	16	3 1/8"	5/8"	5
05024162001	104854	TX 10	85	17	3 1/4"	21/32"	5
05024163001	104861	TX 15	90	18	3 1/2"	23/32"	5
05024164001	104878	TX 20	96	19	3 3/4"	3/4"	5
05024165001	104885	TX 25	104	21	4 1/8"	27/32"	5
05024166001	104892	TX 27	112	22	4 7/16"	29/32"	5
05024167001	104908	TX 30	122	24	4 13/16"	1"	5
05024168001	104915	TX 40	132	27	5 3/16"	1 1/16"	5

### 967 Llave acodada TORX®, BlackLaser



	EAN						
Code	4013288		mm	mm			
05024001001	019257	TX 6	42	16	1 5/8"	5/8"	5
05024002001	019264	TX 7	48	16	1 7/8"	5/8"	5
05024003001	019271	TX 8	48	16	1 7/8"	5/8"	5
05024004001	019288	TX 9	48	16	1 7/8"	5/8"	5
05024005001	019295	TX 10	51	17	2"	21/32"	5
05024008001	019301	TX 15	54	18	2 1/8"	23/32"	5
05024010001	019318	TX 20	57	19	2 1/4"	3/4"	5
05024012001	019325	TX 25	60	20	2 3/8"	25/32"	5
05024013001	019332	TX 27	64	21	2 1/2"	27/32"	5
05024015001	019349	TX 30	70	24	2 3/4"	1"	5
05024020001	019356	TX 40	76	26	3"	1 1/32"	5





# Kraftform Kompakt



## Kraftform Kompakt Turbo 1

Muchos usuarios desean poder realizar las operaciones de atornillado más rápidamente, sin que ello suponga un compromiso. Con un destornillador preciso, que también permita un atornillado final potente y que además sea mucho más rápido que un destornillador convencional.

La solución es un engranaje planetario conmutable: Integrado en el mango del destornillador, aumenta 4 veces la velocidad de trabajo para un atornillado suave y puramente mecánico. Una mano fija la parte delantera de la empuñadura, la segunda gira la parte trasera de la misma. La función turbo se puede activar o desactivar con sólo pulsar un botón. La desconexión se recomienda para apretar y aflojar con un par de apriete elevado, por ejemplo al atornillar madera, así como para el ajuste fino. Un engranaje de acero, robusto y sin mantenimiento; con un par máximo de 14 Nm con la función turbo desactivada.

Gracias al portapuntas Rapidaptor, el Kraftform Turbo puede utilizarse con todas las puntas hexagonales convencionales de 1/4" para una amplia gama de perfiles de tornillos.

Las brocas pueden introducirse directamente gracias a la función Rapidaptor y extraerse fácilmente deslizando el manguito hacia delante.

- 4 veces mayor velocidad de atornillado gracias a la función turbo (puramente mecánico - sin batería)
- Activación y desactivación de la función turbo con sólo pulsar un botón
- Función turbo especial para un atornillado suave
- Se puede utilizar como un destornillador normal (sin función turbo) para atornillar, por ejemplo, madera con un par de apriete cada vez mayor
- Engranaje de acero, robusto y sin mantenimiento

## Kraftform Kompakt Turbo 1



Code	EAN		
	4013288		
05057482001	214614		1
		<b>826 T Kraftform Turbo</b> 1x 1/4"x146	
		<b>851/4 Z PH</b> 1x PH 1x89; 1x PH 2x89; 1x PH 3x89	
		<b>855/4 Z PZ</b> 1x PZ 1x89; 1x PZ 2x89; 1x PZ 3x89	
		<b>867/4 Z TORX®</b> 1x TX 10x89; 1x TX 15x89; 1x TX 20x89; 1x TX 25x89; 1x TX 30x89	
		<b>840/4 Z Hex-Plus</b> 1x 3,0x89; 1x 4,0x89; 1x 5,0x89; 1x 6,0x89	
		<b>800/4 Z</b> 1x 0,8x4,0x89; 1x 1,0x5,5x89; 1x 1,2x6,5x89	

## Kraftform Kompakt Turbo Imperial 1



Code	EAN		
	4013288		
05057483001	214621		1
		<b>826 T Kraftform Turbo</b> 1x 1/4"x146	
		<b>851/4 Z PH</b> 1x PH 1x89; 1x PH 2x89; 1x PH 3x89	
		<b>867/4 Z TORX®</b> 1x TX 10x89; 1x TX 15x89; 1x TX 20x89; 1x TX 25x89; 1x TX 30x89	
		<b>840/4 Z Hex-Plus</b> 1x 3/32"x89; 1x 1/8"x89; 1x 5/32"x89; 1x 3/16"x89	
		<b>868/4 Square-Plus</b> 1x # 1x89; 1x # 2x89; 1x # 3x89	
		<b>800/4 Z</b> 1x 0,8x4,0x89; 1x 1,0x5,5x89; 1x 1,2x6,5x89	

## 826 T Kraftform Turbo Mango porta-puntas con sistema de cambio rápido Rapidaptor

- 4 veces mayor velocidad de atornillado gracias a la función turbo (puramente mecánico - sin batería)
- Activación y desactivación de la función turbo con sólo pulsar un botón
- Función turbo especial para un atornillado suave
- Se puede utilizar como un destornillador normal (sin función turbo) para atornillar, por ejemplo, madera con un par de apriete cada vez mayor
- Engranaje de acero, robusto y sin mantenimiento

## 826 T Kraftform Turbo Mango porta-puntas con sistema de cambio rápido Rapidaptor



Code	EAN	Icon	mm						
05057480001	214591	1/4"	146						1

## Kraftform Kompakt 10, 12

9 puntas duras y resistentes, para aplicaciones universales. Forma torsional contra el desgaste prematuro. 1 porta-puntas manual 813 R Kraftform con sistema de cambio rápido Rapidaptor, multicomponente, para altas velocidades durante las aplicaciones y un trabajo de atornillar especialmente ergonómico.

- Mango porta-puntas Kraftform con sistema de cambio rápido Rapidaptor
- Las puntas de torsión evitan su desgaste prematuro
- Puntas duras y resistentes, especialmente adecuadas para atornillar materiales duros como chapas o metales
- Un estuche practico y robusto

## Kraftform Kompakt 10



Code	EAN			
05056653001	041647			1
		813 R	1x 1/4"x90	
		851/1 TZ PH	1x PH 1x25; 1x PH 2x25	
		855/1 TZ PZ	1x PZ 1x25; 1x PZ 2x25	
		867/1 TZ TORX®	1x TX 10x25; 1x TX 15x25; 1x TX 20x25	
		800/1 TZ	1x 0,5x4,0x25; 1x 1,0x5,5x25	

## Kraftform Kompakt 12



Code	EAN			
05135942001	155887			1
		813 R	1x 1/4"x90	
		851/1 J	1x PH 00x25x2,0 <sup>1)</sup> ; 1x PH 0x25x2,5 <sup>2)</sup> ; 1x PH 1x25x3,0	
		851/1 TZ PH	1x PH 2x25	
		867/1 TZ TORX®	1x TX 5x25; 1x TX 6x25; 1x TX 7x25; 1x TX 8x25; 1x TX 9x25	

<sup>1)</sup>El tamaño 00 corresponde a JCIS 0 (Japanese Camera Industrial Standard) modificado

<sup>2)</sup>El tamaño 0 corresponde a JCIS 0 (Japanese Camera Industrial Standard) modificado

## Kraftform Kompakt 20 - la generación de herramientas para la máquina y la mano

Porta-puntas de cambio rápido Rapidaptor

Varilla de bayoneta extractable que puede utilizarse como adaptador para la máquina.

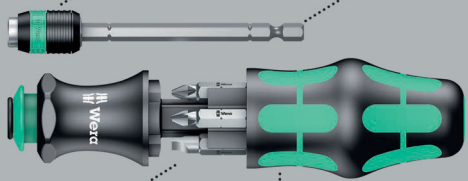

Incluye 6 puntas dispuestas en el alojamiento que está integrado en el mango.

Mango Kraftform.

Mecanismo de apertura con apoyo de resorte.

Las herramientas compactas de Wera permiten la utilización simultánea de las dos clases de trabajo en uniones atornilladas: de tipo "manual" y de tipo "mecánico". El sistema de cambio de varillas en su versión compacta con diferentes extremos de varillas en espacios muy reducidos le ofrece una enorme movilidad y flexibilidad al usuario. Adecuado para puntas de arrastre hexagonal exterior de 1/4" según las normas DIN ISO 1173-C 6,3 y E 6,3 (ISO 1173) así como las series de conexión de Wera 1 y 4. Con pieza de conexión, bayoneta así como tecnología Rapidaptor. Un mango Kraftform con sistema antirodamiento, multicomponente para que el trabajo en uniones atornilladas sea especialmente ergonómico.

Lleva integrado un almacén para el alojamiento de las puntas. De esta forma, este juego sustituye un set convencional de destornilladores de 6 piezas, y reduce de esta forma el equipamiento necesario a un mínimo absoluto. El perfil y el tamaño de las puntas son fácilmente reconocibles gracias al sistema de búsqueda fácil "Take it easy" con sus codificaciones a color y su letra claramente visible.

- Mango porta-puntas Kraftform con varilla telescópica y sistema de cambio rápido Rapidaptor
- Mango Kraftform con sistema antirodamiento, multicomponente, con depósito de puntas integrado
- Varilla telescópica alojada en el mango
- Con sistema de búsqueda de herramienta "Take it easy": marcas de color según el perfil y sellos con el tamaño
- En un bolso robusto

### Sistema de búsqueda "Take it easy" - marcas multicolor para encontrar la herramienta precisa fácil- y rápidamente

Puntas:

Sistema de búsqueda "Take it easy"



Vasos de punta Zyklop:

Sistema de búsqueda "Take it easy"



Llaves acodadas:

Sistema de búsqueda "Take it easy"



Joker:

Sistema de búsqueda "Take it easy"



## Kraftform Kompakt 20 Tool Finder 1 con bolsa



Code	EAN		
	4013288		
05051016001	185327		1
		889/4 R	
		1x 1/4"x100	
		851/1 BTZ PH	
		1x PH 1x25; 1x PH 2x25	
		855/1 BTZ PZ	
		1x PZ 1x25; 1x PZ 2x25	
		867/1 TORX® BTZ	
		1x TX 25x25	
		800/1 BTZ	
		1x 0,8x5,5x25	

## Kraftform Kompakt 20 Tool Finder 2 con bolsa

Juego de 13 piezas Kraftform Kompakt con 6 puntas de 25 mm de largo y 6 puntas de 89 mm de largo. Las herramientas compactas de Wera permiten una aplicación simultánea en cuanto al método de trabajo en uniones atornilladas, o sea tanto a mano como a máquina. Gracias al sistema de intercambio de los mangos y de las varillas intercambiables, y gracias al hecho de que se trata de un conjunto muy compacto y con diferentes extremos de las puntas que solo ocupan un espacio mínimo, el usuario logra ser sumamente móvil y flexible durante su trabajo.

El juego es adecuado para puntas con arrastre hexagonal exterior de 1/4" según la norma DIN ISO 1173-C 6,3 y E 6,3 (ISO 1173) así como las series de conexión de Wera 1 y 4. Con pieza de conexión, varilla tipo bayoneta y tecnología Rapidaptor. El mango tipo Kraftform lleva el sistema de protección contra el rodamiento y es multicomponente para garantizar un trabajo especialmente ergonómico. El juego lleva integrado un almacén para el depósito de las puntas de 25 mm de largo. Este juego sustituye un conjunto completo de destornilladores de 12 piezas y reduce así a un mínimo el equipamiento que necesita un usuario. El perfil y el tamaño de las puntas son claramente reconocibles gracias al sistema de búsqueda de herramienta "Take it easy" de Wera con sus marcas a color y sus indicaciones fácil- y rápidamente visibles.

- Puntas de 6x25 mm con sistema de búsqueda de herramienta "Take it easy": con marcas a color según el perfil y con sellos según el tamaño correspondiente, así como puntas de 6x89 mm

### Kraftform Kompakt 20 Tool Finder 2 con bolsa



Code	EAN		
05051017001	4013288 211224		1
		<b>889/4 R</b> 1x 1/4"x100	
		<b>851/1 BTZ PH</b> 1x PH 1x25; 1x PH 2x25	
		<b>855/1 BTZ PZ</b> 1x PZ 1x25; 1x PZ 2x25	
		<b>867/1 TORX® BTZ</b> 1x TX 20x25; 1x TX 25x25	
		<b>851/4 Z PH</b> 1x PH 1x89; 1x PH 2x89	
		<b>855/4 Z PZ</b> 1x PZ 1x89; 1x PZ 2x89	
		<b>867/4 Z TORX®</b> 1x TX 20x89; 1x TX 25x89	

#### Kraftform Kompakt 20 A

- Con puntas duras y resistentes, especialmente adecuadas para atornillar materiales duros, como chapa o metal

#### Kraftform Kompakt 20 A

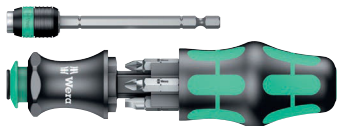

Code	EAN		
05051019001	4013288 100528		1
		<b>889/4 R</b> 1x 1/4"x100	
		<b>851/1 Z PH</b> 1x PH 1x25; 1x PH 2x25	
		<b>855/1 Z PZ</b> 1x PZ 1x25; 1x PZ 2x25	
		<b>800/1 Z</b> 1x 1,0x5,5x25; 1x 1,2x6,5x25	

### Kraftform Kompakt 20 con bolsa



Code	EAN		
05051021001	4013288 098917		1
		<b>889/4 R</b> 1x 1/4"x100	
		<b>851/1 Z PH</b> 1x PH 1x25; 1x PH 2x25	
		<b>855/1 Z PZ</b> 1x PZ 1x25; 1x PZ 2x25	
		<b>800/1 Z</b> 1x 1,0x5,5x25; 1x 1,2x6,5x25	

### Kraftform Kompakt 22 con bolsa



Code	EAN		
05051023001	4013288 098924		1
		<b>889/4 R</b> 1x 1/4"x100	
		<b>855/1 Z PZ</b> 1x PZ 1x25; 2x PZ 2x25	
		<b>867/1 TORX®</b> 1x TX 15x25; 1x TX 20x25; 1x TX 25x25	

### Kraftform Kompakt 25 con bolsa



Code	EAN		
05051024001	4013288 098931		1
		889/4 R 1x 1/4"x100	
		851/1 Z PH 1x PH 1x25; 1x PH 2x25; 1x PH 3x25	
		800/1 Z 1x 0,6x4,5x25; 1x 1,0x5,5x25; 1x 1,2x6,5x25	

### Kraftform Kompakt 26 con bolsa



Code	EAN		
05051025001	4013288 098948		1
		889/4 R 1x 1/4"x100	
		851/1 Z PH 1x PH 1x25; 1x PH 2x25	
		800/1 Z 1x 1,0x5,5x25; 1x 1,2x6,5x25	
		868/1 Z 1x # 1x25; 1x # 2x25	

### Kraftform Kompakt 27 Set 1

Una herramienta compacta de Wera con un mango Kraftform multicomponente para altas velocidades de trabajo y una gran ergonomía. En el mango se encuentra integrada una recámara de puntas que aloja 6 puntas con zona de torsión para evitar que los extremos de las puntas se tuerzan al estar expuestos a altas cargas. Así se consigue un aumento importante de la vida útil del producto. Lleva el sistema de búsqueda de herramientas "Take it easy": con marcas a color y sellos según el tamaño. El porta-puntas dispone de un potente imán permanente que permite una sujeción segura de la punta.

- Mango portapuntas con recámara de puntas
- Un porta-puntas con fuerte imán permanente que sostiene las puntas de forma supersegura
- Con 6 puntas BiTorsion en la recámara: de ranura en cruz Phillips y Pozidriv, TORX® y de ranura; duras y resistentes
- Con sistema de búsqueda de herramienta "Take it easy": marca-ción de color según el perfil y sellos con el tamaño

### Kraftform Kompakt 27 Set 1



Code	EAN		
05051510001	4013288 226556		1
		828/1 1x 1/4"	
		851/1 BTZ 1x PH 1x25; 1x PH 2x25	
		855/1 BTZ 1x PZ 2x25	
		867/1 TORX® BTZ 1x TX 20x25; 1x TX 25x25	
		800/1 BTZ 1x 0,8x5,5x25	

### Kraftform Kompakt 27 Set 2

- En la recámara se alojan 6 puntas: de ranura en cruz Phillips y de ranura; duras y resistentes

#### Kraftform Kompakt 27 Set 2



Code	EAN		
05051511001	4013288 226587		1
		828/1 1x 1/4"	
		851/1 Z 1x PH 1x25; 1x PH 2x25; 1x PH 3x25	
		800/1 Z 1x 0,6x4,5x25; 1x 1,0x5,5x25; 1x 1,2x6,5x25	

### Kraftform Kompakt 27 Imperial Set 1

- La recámara alberga 6 puntas: de ranura en cruz Phillips, de ranura, y de cuadradillo (Robertson); resistentes y duras

#### Kraftform Kompakt 27 Imperial Set 1



Code	EAN		
05051512001	4013288 226594		1
		828/1 1x 1/4"	
		851/1 Z 1x PH 1x25; 1x PH 2x25	
		800/1 Z 1x 1,0x5,5x25; 1x 1,2x6,5x25	
		868/1 Z 1x # 1x25; 1x # 2x25	

### Kraftform Kompakt 28 SB

Herramienta compacta de Wera con mango multicomponente Kraftform para un trabajo de atornillar a altas velocidades y especialmente ergonómico. Dispone de un depósito integrado en el mango en el cual se pueden alojar las 6 puntas. La varilla tipo bayoneta es retractible dentro del mango en situaciones muy estrechas de trabajos en uniones atornilladas. La varilla tipo bayoneta también se puede extraer para las aplicaciones a máquina. El anillo de retención y el potente imán permanente garantizan un posicionamiento muy seguro de las puntas en la herramienta.

- Porta-puntas telescópico con manguito de acero inox., anillo de retención y fuerte imán permanente
- Puntas duras y resistentes, especialmente adecuadas para atornillar materiales duros como chapas o metales

#### Kraftform Kompakt 28 SB

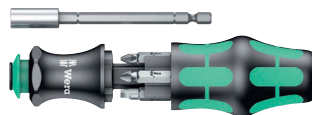

Code	EAN		
05073240001	4013288 138927		1
		851/1 Z PH 1x PH 1x25; 1x PH 2x25	
		855/1 Z PZ 1x PZ 1x25; 1x PZ 2x25	
		800/1 Z 1x 1,0x5,5x25; 1x 1,2x6,5x25	

#### Kraftform Kompakt 28 Imperial 1

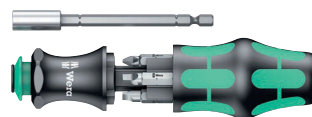

Code	EAN		
05073241001	4013288 214676		1
		851/1 Z PH 1x PH 1x25; 1x PH 2x25	
		868/1 Z 1x # 1x25; 1x # 2x25	
		800/1 Z 1x 1,0x5,5x25; 1x 1,2x6,5x25	

### Kraftform Kompakt 28 con bolsa



Code		EAN		
		4013288		
05134491001	175373			1
			<b>851/1 Z PH</b> 1x PH 1x25; 1x PH 2x25	
			<b>855/1 Z PZ</b> 1x PZ 1x25; 1x PZ 2x25	
			<b>800/1 Z</b> 1x 1,0x5,5x25; 1x 1,2x6,5x25	

### Kraftform Kompakt 40 y 41

- Bolso plegable con puntas de 89 mm de largo
- Mango porta-puntas Kraftform con sistema de cambio rápido Rapidaptor
- El sistema de cambio rápido Rapidaptor permite un cambio ultra-rápido de las puntas
- Puntas duras y resistentes, especialmente adecuadas para atornillar materiales duros como chapas o metales
- Mango ergonómico Kraftform para un trabajo menos fatigoso

### Kraftform Kompakt 40



Code		EAN		
		4013288		
05059298001	096319			1
			<b>816 R</b> 1x 1/4"x119	
			<b>851/4 Z PH</b> 1x PH 1x89; 1x PH 2x89	
			<b>855/4 Z PZ</b> 1x PZ 1x89; 1x PZ 2x89	
			<b>800/4 Z</b> 1x 1,0x5,5x89; 1x 1,2x6,5x89	

### Kraftform Kompakt 41



05059299001	096326			1
			<b>816 R</b> 1x 1/4"x119	
			<b>851/4 Z PH</b> 1x PH 1x89; 1x PH 2x89; 1x PH 3x89	
			<b>855/4 Z PZ</b> 1x PZ 1x89; 1x PZ 2x89; 1x PZ 3x89	
			<b>867/4 Z TORX® B0</b> 1x TX 15x89; 1x TX 20x89; 1x TX 25x89; 1x TX 30x89	



### Kraftform Kompakt 60 Torque 1,2 - 3,0 Nm

Bolso plegable con puntas de 89 mm de largo. Incluye un desatornillador dinámico 7441 con sistema de cambio rápido "Rapidaptor" y el mango multicomponente tipo Kraftform para un trabajo menos fatigoso. Adecuado para trabajos en uniones atornilladas tanto manuales como mecánicas. Sistema compacto de 17 piezas de mangos y varillas intercambiables para unos trabajos en uniones atornilladas con control dinámico. Incluye el porta-puntas dinámico 7441, ajustable entre 1,2 y 3,0 Nm. Ajustable en pasos de a 0,10 Nm. El ajuste del valor de par de giro necesario es muy simple y se realiza sin herramienta auxiliar. La escala de valores se puede leer muy fácilmente. La tecnología Rapidaptor ofrece un cambio de las puntas ultrarrápido. Dispone de un par de desapriete ilimitado para poder soltar tornillos fuertemente agarrotados. Mango Kraftform multicomponente con zonas dura y blanda para conseguir altas velocidades de trabajo y, a la vez, cuidar la palma de la mano. Incluye 16 puntas con un largo de 89 mm. Viene en un bolso plegable práctico para un alojamiento ordenado y sistemático de los útiles.

- Llave dinométrica Kraftform ajustable con sistema de cambio rápido Rapidaptor
- Mango multicomponente Kraftform para un trabajo rápido y ergonómico
- Tecnología Rapidaptor para un cambio de puntas ultrarrápido
- Para trabajos de atornillado tanto manuales como con máquina
- Bolso plegable práctico para un almacenaje ordenado de las herramientas

### Kraftform Kompakt 60 Torque 1,2 - 3,0 Nm



Code	EAN		
05059293001	4013288 169624		1
		7400 1x 7441, 1/4", 1,2-3,0 Nm	
		851/4 Z PH 1x PH 1x89; 1x PH 2x89; 1x PH 3x89	
		855/4 Z PZ 1x PZ 1x89; 1x PZ 2x89; 1x PZ 3x89	
		867/4 Z TORX® BO 1x TX 10x89; 1x TX 15x89; 1x TX 20x89; 1x TX 25x89; 1x TX 30x89	
		800/4 Z 1x 1,0x5,5x89	
		840/4 Z Hex-Plus 1x 3,0x89; 1x 4,0x89; 1x 5,0x89; 1x 6,0x89	

### Kraftform Stainless - material de acero inoxidable para evitar herrumbre de origen externo

Material de acero inoxidable para evitar la herrumbre de origen externo.

Herramienta apta para el servicio en los talleres - asegurada por el proceso de endurecimiento por congelación al vacío.

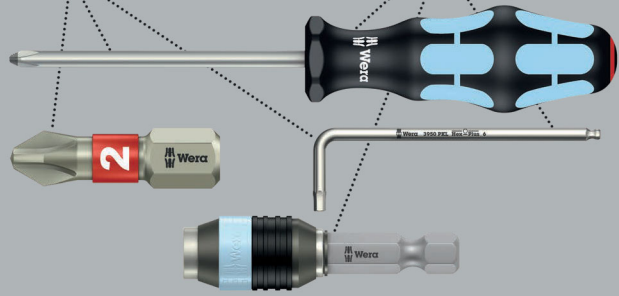

Bolso plegable con puntas de un largo de 89 mm. Incluye 1 porta-puntas manual 3816 R Kraftform con sistema de cambio rápido "Rapidaptor" y un mango tipo Kraftform multicomponente para un trabajo menos fatigoso. Versión de acero inoxidable para evitar la formación de herrumbre de origen externo. Juego de 17 piezas.

### Kraftform Kompakt 60, acero inoxidable



Code	EAN		
05071116001	4013288 115713		1
		3816 R 1x 1/4"x119	
		3851/4 1x PH 1x89; 1x PH 2x89; 1x PH 3x89	
		3855/4 1x PZ 1x89; 1x PZ 2x89; 1x PZ 3x89	
		3867/4 TORX® BO 1x TX 10x89; 1x TX 15x89; 1x TX 20x89; 1x TX 25x89; 1x TX 30x89	
		3800/4 1x 1,0x5,5x89	
		3840/4 Hex-Plus 1x 3,0x89; 1x 4,0x89; 1x 5,0x89; 1x 6,0x89	

### Kraftform Kompakt 60, acero inoxidable, Imperial



Code	EAN			
05071117001	4013288 115720			1
		●	<b>3816 R</b> 1x 1/4"x119	
		+	<b>3851/4</b> 1x PH 1x89; 1x PH 2x89; 1x PH 3x89	
		⊕	<b>3867/4 TORX® BO</b> 1x TX 10x89; 1x TX 15x89; 1x TX 20x89; 1x TX 25x89; 1x TX 30x89	
		⊖	<b>3800/4</b> 1x 1,0x5,5x89	
		⊙	<b>3840/4 Hex-Plus</b> 1x 3/32"x89; 1x 1/8"x89; 1x 5/32"x89; 1x 3/16"x89	
		⊠	<b>3868/4 Square-Plus</b> 1x # 1x89; 1x # 2x89; 1x # 3x89	

### Kraftform Kompakt 60 Tool Finder

Un bolso plegable con puntas de un largo de 89 mm. Incluye un porta-puntas manual 816 R Kraftform con sistema de cambio rápido Rapidaptor y un mango Kraftform multicomponente que permite un trabajo ergonómico libre de fatigas. Las zonas duras de agarre permiten un trabajo rápido, y las zonas blandas de agarre garantizan la transmisión de un alto par de giro. El perfil y el tamaño de las puntas se reconocen muy fácilmente gracias al sistema de búsqueda "Take it easy" de Wera con sus marcas a color y sus sellos según el tamaño. Las puntas son adecuadas para trabajos de atornillar tanto manuales como mecánicos. De 17 piezas.

- Con sistema de búsqueda de herramienta "Take it easy": marca-ción de color según el perfil y sellos con el tamaño

### Kraftform Kompakt 60 Tool Finder



Code	EAN			
05059303001	4013288 226396			1
		●	<b>816 R</b> 1x 1/4"x119	
		+	<b>851/4 Z PH Take it easy</b> 1x PH 1x89; 1x PH 2x89	
		+	<b>851/4 PH Ni</b> 1x PH 3x89	
		+	<b>855/4 Z PZ Take it easy</b> 1x PZ 1x89; 1x PZ 2x89	
		+	<b>855/4 PZ Ni</b> 1x PZ 3x89	
		⊕	<b>867/4 Z TORX® BO Take it easy</b> 1x TX 10x89; 1x TX 15x89; 1x TX 20x89; 1x TX 25x89; 1x TX 30x89	
		⊙	<b>840/4 Z Hex-Plus Take it easy</b> 1x 3,0x89; 1x 4,0x89; 1x 5,0x89	
		⊙	<b>840/4 Hex-Plus Ni</b> 1x 6,0x89	
		⊖	<b>800/4 Z Take it easy</b> 1x 1,0x5,5x89	
			<b>Cinta autoadhesiva 70</b> 1x 50,0x70,0	

## Kraftform Kompakt 60

Bolso plegable con puntas de 89 mm de largo. Incluye un destornillador dinámico 816 R Kraftform con sistema de cambio rápido "Rapidadtor" y el mango multicomponente tipo Kraftform para un trabajo menos fatigoso. Las zonas duras de agarre permiten una alta velocidad de trabajo mientras que las zonas blandas de agarre garantizan una alta transmisión del par de giro. Adecuado para trabajos en uniones atornilladas tanto manuales como mecánicas. De 17 piezas.

### Kraftform Kompakt 60



Code	EAN		
05059295001	096289		1
		<ul style="list-style-type: none"> <li>● <b>816 R</b> 1x 1/4"x119</li> <li>⊕ <b>851/4 Z PH</b> 1x PH 1x89; 1x PH 2x89; 1x PH 3x89</li> <li>⊕ <b>855/4 Z PZ</b> 1x PZ 1x89; 1x PZ 2x89; 1x PZ 3x89</li> <li>⊕ <b>867/4 Z TORX® B0</b> 1x TX 10x89; 1x TX 15x89; 1x TX 20x89; 1x TX 25x89; 1x TX 30x89</li> <li>◐ <b>800/4 Z</b> 1x 1,0x5,5x89</li> <li>○ <b>840/4 Z Hex-Plus</b> 1x 3,0x89; 1x 4,0x89; 1x 5,0x89; 1x 6,0x89</li> </ul>	

## Kraftform Kompakt 60, Imperial



Code	EAN		
05051042001	156037		1
		<ul style="list-style-type: none"> <li>● <b>816 R</b> 1x 1/4"x119</li> <li>⊕ <b>851/4 Z PH</b> 1x PH 1x89; 1x PH 2x89; 1x PH 3x89</li> <li>⊕ <b>867/4 Z TORX® B0</b> 1x TX 10x89; 1x TX 15x89; 1x TX 20x89; 1x TX 25x89; 1x TX 30x89</li> <li>◐ <b>800/4 Z</b> 1x 1,0x5,5x89</li> <li>○ <b>840/4 Z Hex-Plus</b> 1x 3/32"x89; 1x 1/8"x89; 1x 5/32"x89; 1x 3/16"x89</li> <li>◻ <b>868/4 Square-Plus</b> 1x # 1x89; 1x # 2x89; 1x # 3x89</li> </ul>	

### Kraftform Kompakt 60 KK

- Las puntas de cabeza esférica permiten un accionamiento inclinado de la herramienta

### Kraftform Kompakt 60 KK



Code	EAN		
05059294001	165503		1
		<ul style="list-style-type: none"> <li>● <b>816 R</b> 1x 1/4"x119</li> <li>⊕ <b>851/4 Z PH</b> 1x PH 1x89; 1x PH 2x89; 1x PH 3x89</li> <li>⊕ <b>855/4 Z PZ</b> 1x PZ 1x89; 1x PZ 2x89; 1x PZ 3x89</li> <li>⊕ <b>867/4 KK</b> 1x TX 10x89; 1x TX 15x89; 1x TX 20x89; 1x TX 25x89; 1x TX 30x89; 1x TX 40x89</li> <li>○ <b>842/4</b> 1x 3,0x89; 1x 4,0x89; 1x 5,0x89; 1x 6,0x89</li> </ul>	

## Kraftform Kompakt 62



Code	EAN		
05059297001	4013288 096302		1
		<b>816 R</b> 1x 1/4"x119	
		<b>851/4 Z PH</b> 1x PH 1x89; 1x PH 2x89; 1x PH 3x89	
		<b>855/4 Z PZ</b> 1x PZ 1x89; 1x PZ 2x89; 1x PZ 3x89	
		<b>867/4 Z TORX® B0</b> 1x TX 8x89; 1x TX 10x89; 1x TX 15x89; 1x TX 20x89; 1x TX 25x89; 1x TX 27x89; 1x TX 30x89; 1x TX 40x89	
		<b>840/4 Z Hex-Plus B0</b> 1x 2,0x89; 1x 2,5x89; 1x 3,0x89; 1x 4,0x89; 1x 5,0x89; 1x 6,0x89	
		<b>800/4 Z</b> 1x 1,2x6,5x89	
		<b>871/4 TORQ-SET® Mplus</b> 1x 6x89; 1x 8x89; 1x 10x89	
		<b>875/4 TRI-WING®</b> 1x 1x89; 1x 2x89; 1x 3x89; 1x 4x89	
		<b>857/4 Z Spanner</b> 1x 4x89; 1x 6x89; 1x 8x89; 1x 10x89	

## Bicycle Set 2

Un juego de herramientas para la bicicleta en un estuche práctico con puntas de un largo de 89 mm. Incluye un porta-puntas 816 R Kraftform con sistema de cambio rápido Rapidaptor así como el mango multicomponente tipo Kraftform para un trabajo ergonómico y menos fatigoso.

### Bicycle Set 2

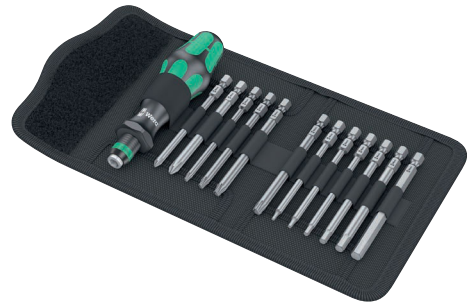

Code	EAN		
05004171001	4013288 211439		1
		<b>816 R</b> 1x 1/4"x119	
		<b>851/4 Z PH</b> 1x PH 1x89; 1x PH 2x89	
		<b>867/4 Z TORX®</b> 1x TX 10x89; 1x TX 20x89; 1x TX 25x89; 1x TX 30x89	
		<b>840/4 Z Hex-Plus</b> 1x 2,0x89; 1x 2,5x89; 1x 3,0x89; 1x 4,0x89; 1x 5,0x89; 1x 6,0x89	
		<b>K70</b> 1x 50,0x70,0	

### Kraftform Kompakt 70 Todo-uso

Juego de 32 piezas con porta-puntas manual 816 R Kraftform con sistema de cambio rápido "Rapidadtor" y el mango multi-componente tipo Kraftform para un trabajo menos fatigoso. El porta-puntas universal Rapidadtor dispone de un potente imán permanente que es capaz de sostener incluso tornillos largos y pesados. Así, junto con el juego de casi 30 puntas, el usuario siempre está perfectamente bien preparado para casi cualquier aplicación de uniones atornilladas.

### Kraftform Kompakt 70 Todo-uso



Code	EAN		
05057110001	4013288 038654		1
		● 816 R 1x 1/4"x119	
		●● 889/4/1 K 1x 1/4"x50	
		⊕ 851/1 TZ PH 3x PH 1x25; 3x PH 2x25; 3x PH 3x25	
		⊕ 855/1 TZ PZ 3x PZ 1x25; 3x PZ 2x25; 3x PZ 3x25	
		⊕ 867/1 Z TORX® B0 1x TX 10x25; 1x TX 15x25; 1x TX 20x25; 1x TX 25x25; 1x TX 30x25; 1x TX 40x25	
		◐ 800/1 TZ 1x 0,6x4,5x25; 1x 1,0x5,5x25; 1x 1,2x6,5x25	
		○ 840/1 Z Hex-Plus 1x 4,0x25; 1x 5,0x25; 1x 6,0x25	

### Kraftform Kompakt 71 de Seguridad



Code	EAN		
05057111001	4013288 038661		1
		● 816 R 1x 1/4"x119	
		●● 889/4/1 K 1x 1/4"x50	
		⊕ 867/1 Z TORX® B0 1x TX 7x25; 1x TX 8x25; 1x TX 9x25; 1x TX 10x25; 1x TX 15x25; 1x TX 20x25; 1x TX 25x25; 1x TX 30x25; 1x TX 40x25	
		⊕ 840/1 Z Hex-Plus B0 1x 2,0x25; 1x 2,5x25; 1x 3,0x25; 1x 4,0x25; 1x 5,0x25; 1x 6,0x25	
		◐ 868/1 Z 1x # 0x25; 1x # 1x25; 1x # 2x25; 1x # 3x25	
		⊕ 871/1 TORQ-SET® Mplus 25 mm 1x 6x25; 1x 8x25; 1x 10x25; 1x 1/4"x25	
		⊕ 875/1 TRI-WING® 25 mm 1x 1x25; 1x 2x25; 1x 3x25	
		● 857/1 Z Spanner 1x 4x25; 1x 6x25; 1x 8x25; 1x 10x25	

## Kraftform Kompakt 100

De 52 piezas; vienen en una caja de material textil compacta que protege las superficies delicadas y que dispone de gran robustez. El juego se caracteriza por un volumen y un peso muy bajos lo que proporciona una mejor movilidad. Se trata de un juego compacto de útiles con 52 herramientas de atornillar. 1 porta-puntas manual Rapidaptor con sistema de cambio rápido; 1 porta-puntas B Rapidaptor con sistema de cambio rápido para la inserción en la máquina destornilladora o la conexión con el taladro electrónico; 30 puntas BiTorsion con un largo de 25 mm para una vida útil más larga, duras y resistentes (BTZ), para la aplicación universal, extra-duras (BTH), 12 puntas Impaktor con un largo de 50 mm para aplicaciones especialmente ambiciosas, 8 llaves acodadas con perfil Hex-Plus (evita el desgaste por redondeo de tornillos de hexágono interior) y una bola hexagonal en el brazo largo para trabajos en esquinas o "doblando la esquina"; la caja de material textil se caracteriza por su gran robustez y longevidad; se puede depositar de forma vertical en la estantería del taller; el material textil exterior ofrece una protección adicional de superficies de trabajo delicadas.

- Caja de material textil compacta, de gran robustez, que protege las superficies.
- Tecnología Rapidaptor para un cambio de puntas ultrarrápido
- Puntas BiTorsion de 25 mm de largo para una mayor longevidad
- Puntas Impaktor de 50 mm para trabajos especialmente exigentes
- Llaves acodadas con perfil Hex-Plus (evita el redondeo de tornillos de hexágono interior)

### Hex-Plus - para que tornillos de hexágono interior duren más

Deformación del tornillo reducida.

Aumento de la vida útil de la herramienta.

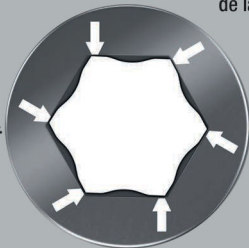

## Kraftform Kompakt 100



Code	EAN		
05057460001	4013288 179968		1
		● 813 R 1x 1/4"x90	
		● 889/4/1 K 1x 1/4"x50	
		⊕ 851/1 BTZ PH 2x PH 1x25; 4x PH 2x25; 2x PH 3x25	
		⊕ 851/4 IMP DC 2x PH 2x50; 1x PH 3x50	
		⊕ 855/1 BTH PZ 2x PZ 1x25; 4x PZ 2x25; 2x PZ 3x25	
		⊕ 855/4 IMP DC 2x PZ 2x50; 1x PZ 3x50	
		⊕ 867/1 TORX® BTZ 2x TX 10x25; 2x TX 15x25; 3x TX 20x25; 2x TX 25x25; 2x TX 30x25; 1x TX 40x25	
		⊕ 867/4 IMP DC 1x TX 25x50; 1x TX 30x50; 1x TX 40x50	
		● 800/1 BTZ 1x 0,8x5,5x25; 1x 1,0x5,5x25	
		○ 840/4 IMP DC 1x 4,0x50; 1x 5,0x50; 1x 6,0x50	
		○ 950 PKS 1x 1,5x50 <sup>1)</sup> ; 1x 2,0x56; 1x 2,5x63; 1x 3,0x71; 1x 4,0x80; 1x 5,0x90; 1x 6,0x100; 1x 8,0x112	

<sup>1)</sup> Perfil hexagonal convencional

## Kraftform Kompakt 400

Destornillador de mango transversal: La forma ideal del agarre permite la transmisión de pares de apriete y desapriete especialmente altos. La forma ergonómica del mango rellena la palma de la mano de forma perfecta, los dedos de la mano se depositan de forma segura en las cavidades del mango. Así, toda la mano se encuentra en contacto con el mango y de esta manera se evitan pérdidas friccionales entre la mano y el mango. La superficie del útil ha recibido un tratamiento especial que conlleva una alta protección anticorrosiva y garantiza una gran exactitud de posicionamiento en el tornillo.

- Destornilladores de mango transversal para la transmisión de pares de apriete y desapriete especialmente altos
- Un mango ergonómico bicomponente con cavidades para el depósito de los dedos y una sensación háptica agradable que permite una alta transmisión de las fuerzas y un trabajo libre de molestias y fatiga
- Con tecnología Rapidaptor que permite un cambio superrápido de las puntas
- Porta-puntas en versión magnético: Para una colocación fácil de los tornillos
- Para puntas con arrastre hexagonal exterior de 1/4" según la norma DIN ISO 1173-C 6,3 y E 6,3

### Kraftform Kompakt 400



Code	EAN		
05057470001	4013288 214546		1
		<b>416 R</b> 1x 1/4"x45	
		<b>851/4 Z PH</b> 1x PH 2x89; 1x PH 3x89	
		<b>855/4 Z PZ</b> 1x PZ 2x89; 1x PZ 3x89	
		<b>867/4 Z TORX®</b> 1x TX 10x89; 1x TX 15x89; 1x TX 20x89; 1x TX 25x89; 1x TX 30x89; 1x TX 40x89	
		<b>840/4 Z Hex-Plus</b> 1x 3,0x89; 1x 4,0x89; 1x 5,0x89; 1x 6,0x89; 1x 8,0x89	
		<b>800/4 Z</b> 1x 1,0x5,5x89	

## Juego Kraftform Kompakt 400 RA Set 1

Un juego de 17 piezas en un estuche de material textil robusto. 1 porta-puntas manual de mango en "T" 416 RA con función de carraca y sistema de cambio rápido Rapidaptor para puntas de 1/4". La carraca integrada con dentado fino (80 dientes/ángulo de retorno de 4,5°) facilita y acelera el trabajo en uniones atornilladas y evita las molestias de tener que reposicionar el útil constantemente. El mecanismo de carraca que está integrado de forma completa en el mango, permite un trabajo sumamente práctico y agradable. Con una palanca de conmutación para realizar el cambio de giro derecha/izquierda cómodamente con una sola mano. La forma ergonómica del mango rellena toda la palma de la mano, los dedos se encuentran ubicados de manera segura en las cavidades suavemente redondeadas del mango. Así toda la mano entra en contacto con el mango y se evitan las pérdidas por fricción entre mano y mango. Porta-puntas para puntas de arrastre hexagonal exterior de 1/4" según la norma DIN ISO 1173-C 6,3 y E 6,3. Con tecnología Rapidaptor para un cambio ultrarrápido de las puntas. 16 puntas duras y resistentes, de 1/4", de un largo de 89 mm, para el uso universal.

- La carraca que viene integrada dispone de un dentado fino y permite un trabajo rápido y seguro
- Permite un trabajo muy práctico gracias al mecanismo de carraca que viene integrado plenamente en el mango
- Porta-puntas Rapidaptor con manguito de giro rápido para un cambio ultrarrápido de las puntas y una alta velocidad de trabajo
- Un manguito de giro rápido para velocidades de trabajo extremadamente altas
- Un mango ergonómico bicomponente con encajes para los dedos y una sensación agradable que permite una alta transmisión de las fuerzas y un trabajo libre de molestias y fatiga
- Para puntas con arrastre hexagonal exterior de 1/4" según la norma DIN ISO 1173-C 6,3 y E 6,3

### Juego Kraftform Kompakt 400 RA Set 1



Code	EAN		
05023471001	4013288 222879		1
		<b>416 RA 1x 1/4"x45</b>	
		<b>851/4 Z 1x PH 2x89; 1x PH 3x89</b>	
		<b>855/4 Z 1x PZ 2x89; 1x PZ 3x89</b>	
		<b>867/4 Z TORX®</b> 1x TX 10x89; 1x TX 15x89; 1x TX 20x89; 1x TX 25x89; 1x TX 30x89; 1x TX 40x89	
		<b>840/4 Z</b> 1x 3,0x89; 1x 4,0x89; 1x 5,0x89; 1x 6,0x89; 1x 8,0x89	
		<b>800/4 Z 1x 1,0x5,5x89</b>	
		<b>Cinta autoadhesiva 120</b> 1x 50,0x120,0	

### Juego Kraffform Kompakt 400 RA Imperial Set 1



Code	EAN		
05057473001	4013288 222930		1
		● <b>416 RA</b> 1x 1/4"x45	
		⊕ <b>851/4 Z</b> 1x PH 2x89; 1x PH 3x89	
		⊕ <b>867/4 Z TORX®</b> 1x TX 10x89; 1x TX 15x89; 1x TX 20x89; 1x TX 25x89; 1x TX 30x89; 1x TX 40x89	
		○ <b>840/4 Z</b> 1x 1/8"x89; 1x 5/32"x89; 1x 3/16"x89; 1x 7/32"x89; 1x 1/4"x89	
		□ <b>868/4</b> 1x # 2x89; 1x # 3x89	
		◐ <b>800/4 Z</b> 1x 1,0x5,5x89	
		<b>Cinta autoadhesiva 120</b> 1x 50,0x120,0	

### Juego Kraffform Kompakt 400 RA Set 2

Juego de 9 piezas en un estuche robusto de material textil. 1 destornillador de adaptación de mango en "T" 411 A RA con función de carraca, para vasos de llave de 1/4". La carraca integrada con dentado fino (80 dientes/ángulo de retorno de 4,5°) facilita y acelera el trabajo en uniones atornilladas y evita las molestias de tener que reposicionar el útil constantemente. El mecanismo de carraca que está integrado de forma completa en el mango, permite un trabajo sumamente práctico y agradable. Con una palanca de conmutación para realizar el cambio de giro derecha/izquierda cómodamente con una sola mano.

La forma ergonómica del mango rellena toda la palma de la mano, los dedos se encuentran ubicados de manera segura en las cavidades suavemente redondeadas del mango. Así toda la mano entra en contacto con el mango y se evitan las pérdidas por fricción entre mano y mango. Para llaves de vaso de cuadrado de 1/4" y piezas de conexión de 1/4" con arrastre de cuadrado, con bloqueo de bola. 8 vasos de llave Zyklop de arrastre de 1/4". Lleva el sistema de búsqueda rápida de la herramienta "Take it easy", con marcas a color según el perfil que permite encontrar la herramienta precisa de forma fácil y rápida.

- Un mango ergonómico bicomponente con encajes para los dedos y una sensación agradable que permite una alta transmisión de las fuerzas y un trabajo libre de molestias y fatiga
- La carraca que viene integrada dispone de un dentado fino y permite un trabajo rápido y seguro
- Palanca de conmutación para un cambio de dirección de derecha/izquierda muy cómodo
- Permite un trabajo muy práctico gracias al mecanismo de carraca que viene integrado plenamente en el mango
- Un manguito de giro rápido para velocidades de trabajo extremadamente altas
- Toma de vasos de 1/4" con bloqueo seguro de bola
- Con el sistema de búsqueda de herramientas "Take it easy": con marcas de colores según el tamaño correspondiente

### Juego Kraffform Kompakt 400 RA Set 2



Code	EAN		
05023470001	4013288 222862		1
		○ <b>411 A RA</b> 1x 1/4"x45	
		● <b>8790 HMA</b> 1x 6,0x23,0; 1x 7,0x23,0; 1x 8,0x23,0; 1x 9,0x23,0; 1x 10,0x23,0; 1x 11,0x23,0; 1x 12,0x23,0; 1x 13,0x23,0	
		<b>Cinta autoadhesiva 120</b> 1x 50,0x120,0	



## Juego Kraftform Kompakt 400 RA Imperial Set 2



Code	EAN		
05057474001	4013288 223364		1
		<b>411 A RA</b> 1x 1/4"x45	
		<b>8790 HMA</b> 1x 3/16"x23,0; 1x 7/32"x23,0; 1x 1/4"x23,0; 1x 9/32"x23,0; 1x 5/16"x23,0; 1x 3/8"x23,0; 1x 7/16"x23,0; 1x 1/2"x23,0	
		<b>Cinta autoadhesiva 120</b> 1x 50,0x120,0	

## Juego Kraftform Kompakt 900 Set 1

El destornillador de golpe 921 combina las ventajas de destornilladores de golpe manuales con los de herramientas compactas así como de destornilladores con varilla pasante. La función de destornillador de golpe dispone de un par de desapriete de hasta 25 Nm.

El porta-puntas robusto permite la toma de diferentes puntas especiales para toda una variedad de perfiles de tornillos. La varilla pasante hace que la transmisión de la fuerza suceda sin pérdidas. Según lo que se necesite, la función de destornillador de golpe y la función de destornillador normal son conmutables.

- Un juego de destornilladores de varillas intercambiables compacto y robusto con la función conectable de destornillador de golpe manual
- Para soltar uniones atornilladas fuertemente apretadas
- El impulso de golpe del martillo es transferido a un movimiento de rotación con un par de desapriete de aproximadamente 25 Nm – sin pérdidas por medio de una varilla pasante
- Una función conmutable de destornillador de golpe y de destornillador normal
- Puntas especialmente endurecidas y extrarresistentes con arrastre exterior de 1/4"
- Aúna las ventajas de destornilladores de golpe manuales, herramientas compactas y destornilladores con varilla pasante

## Juego Kraftform Kompakt 900 Set 1



Code	EAN		
05018110001	4013288 222176		1
		<b>921 1x 1/4"x163,5</b>	
		<b>851 S 1x PH 1x70; 1x PH 2x70; 1x PH 3x70</b>	
		<b>855 S</b> 1x PZ 1x70; 1x PZ 2x70; 1x PZ 3x70	
		<b>867 S TORX®</b> 1x TX 15x70; 1x TX 20x70; 1x TX 25x70; 1x TX 30x70; 1x TX 40x70	
		<b>840 S Hex-Plus</b> 1x 3,0x70; 1x 4,0x70; 1x 5,0x70; 1x 6,0x70	
		<b>800 S</b> 1x 0,8x4,0x70; 1x 1,0x5,5x70; 1x 1,2x6,5x70	
		<b>Cinta autoadhesiva 120</b> 1x 50,0x120,0	

## Juego Kraffform Kompakt 900 Imperial Set 1



Code	EAN				
0501811001	222312				1
		921	1x 1/4"x163,5		
		851 S	1x PH 1x70; 1x PH 2x70; 1x PH 3x70		
		867 S TORX®	1x TX 15x70; 1x TX 20x70; 1x TX 25x70; 1x TX 30x70; 1x TX 40x70		
		840 S Hex-Plus	1x 1/8"x70; 1x 3/32"x70; 1x 3/16"x70; 1x 1/4"x70		
		868 S	1x # 1x70; 1x # 2x70; 1x # 3x70		
		800 S	1x 0,8x4,0x70; 1x 1,0x5,5x70; 1x 1,2x6,5x70		
		Cinta autoadhesiva 120	1x 50,0x120,0		

### 921 Kraffform Plus Destornillador de golpe - Serie 900

El destornillador de golpe 921 combina las ventajas de destornilladores de golpe manuales con los de herramientas compactas así como de destornilladores con varilla pasante. La función de destornillador de golpe dispone de un par de desapriete de hasta 25 Nm.

El porta-puntas robusto permite la toma de diferentes puntas especiales para toda una variedad de perfiles de tornillos. La varilla pasante hace que la transmisión de la fuerza suceda sin pérdidas. Según lo que se necesite, la función de destornillador de golpe y la función de destornillador normal son conmutables.

- Para soltar uniones atornilladas fuertemente apretadas
- Con función manual de destornillador de golpe conectable
- El impulso de golpe del martillo es transferido a un movimiento de rotación con un par de desapriete de aproximadamente 25 Nm – sin pérdidas por medio de una varilla pasante
- Una función conmutable de destornillador de golpe y de destornillador normal

## 921 Kraffform Plus Destornillador de golpe - Serie 900



Code	EAN				
0501810001	221698	1/4"	163,5	6 7/16"	1

### 851 S Puntas de ranura en cruz Phillips para destornillador de golpe

Punta extra-dura y extra-resistente para tornillos de ranura en cruz Phillips-Recess. Así se evita la ruptura prematura de la punta y se alarga su vida útil. Adecuada para el uso con el destornillador de golpe 921 de Wera. Con arrastre hexagonal de 1/4".

- Para tornillos phillips
- Extra-resistentes y extra-duras para una gran longevidad
- Arrastre hexagonal de 1/4"
- Para el uso con el destornillador de golpe de Wera 921

### 851 S Puntas de ranura en cruz Phillips para destornillador de golpe



Code	EAN				
0501816001	222510	PH 1	70	2 3/4"	5
05018161001	222527	PH 2	70	2 3/4"	5
05018162001	222534	PH 3	70	2 3/4"	5

### 855 S Puntas de ranura en cruz Pozidriv para destornillador de golpe

Punta extra-dura y extra-resistente para tornillos Pozidriv. Así se evita la ruptura prematura de la punta y se alarga su vida útil. Adecuada para el uso con el destornillador de golpe 921 de Wera. Con arrastre hexagonal de 1/4".

- Adecuadas para tornillos Pozidriv
- Extra-resistentes y extra-duras para una gran longevidad
- Arrastre hexagonal de 1/4"
- Para el uso con el destornillador de golpe de Wera 921

### 855 S Puntas de ranura en cruz Pozidriv para destornillador de golpe



	EAN					
Code	4013288		mm			
05018163001	222541	PZ 1	70	2 3/4"		5
05018164001	222558	PZ 2	70	2 3/4"		5
05018165001	222565	PZ 3	70	2 3/4"		5

### 867 S Puntas TORX® para destornillador de golpe

Punta extra-dura y extra-resistente para tornillos de TORX® interior. Así se evita la ruptura prematura de la punta y se alarga su vida útil. Adecuada para el uso con el destornillador de golpe 921 de Wera. Con arrastre hexagonal de 1/4".

- Para tornillos de TORX® interior
- Extra-resistentes y extra-duras para una gran longevidad
- Arrastre hexagonal de 1/4"
- Para el uso con el destornillador de golpe de Wera 921

### 867 S Puntas TORX® para destornillador de golpe



	EAN					
Code	4013288		mm			
05018166001	222572	TX 15	70	2 3/4"		5
05018167001	222589	TX 20	70	2 3/4"		5
05018168001	222596	TX 25	70	2 3/4"		5
05018169001	222602	TX 30	70	2 3/4"		5
05018170001	222619	TX 40	70	2 3/4"		5

### Hex-Plus - para que tornillos de hexágono interior duren más

Deformación del tornillo reducida.

Aumento de la vida útil de la herramienta.

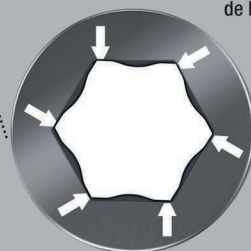

Punta extra-dura y extra-resistente para tornillos de hexágono interior. Así se evita la ruptura prematura de la punta y se alarga su vida útil. Adecuada para el uso con el destornillador de golpe 921 de Wera. Con arrastre hexagonal de 1/4".

- Para tornillos de hexagonal interior
- Extra-resistentes y extra-duras para una gran longevidad
- Hex-Plus hace que los tornillos de hexágono interior duren más
- Arrastre hexagonal de 1/4"
- Para el uso con el destornillador de golpe de Wera 921

### 840 S Hex-Plus Puntas de hexágono interior para destornillador de golpe



	EAN						
Code	4013288			mm			
05018150001	222428		3,0	70	2 3/4"		5
05018151001	222435		4,0	70	2 3/4"		5
05018152001	222442		5,0	70	2 3/4"		5
05018153001	222459		6,0	70	2 3/4"		5
05018154001	222466			1/8"	70	2 3/4"	5
05018155001	222473			5/32"	70	2 3/4"	5
05018156001	222480			3/16"	70	2 3/4"	5
05018157001	222497			1/4"	70	2 3/4"	5

### 800 S Puntas de ranura para destornillador de golpe

Punta extra-dura y extra-resistente para tornillos de ranura. Así se evita la ruptura prematura de la punta y se alarga su vida útil. Adecuada para el uso con el destornillador de golpe 921 de Wera. Con arrastre hexagonal de 1/4".

- Para tornillos ranurados
- Extra-resistentes y extra-duras para una gran longevidad
- Arrastre hexagonal de 1/4"
- Para el uso con el destornillador de golpe de Wera 921

### 800 S Puntas de ranura para destornillador de golpe



	EAN						
Code	4013288	mm	mm	mm			
05018140001	222398	0,8	4,0	70	2 3/4"		5
05018141001	222404	1,0	5,5	70	2 3/4"		5
05018142001	222411	1,2	6,5	70	2 3/4"		5

### 868 S Puntas de cuadrado interior para destornillador de golpe

Punta extra-dura y extra-resistente para tornillos de cuadrado interior. Así se evita la ruptura prematura de la punta y se alarga su vida útil. Adecuada para el uso con el destornillador de golpe 921 de Wera. Con arrastre hexagonal de 1/4".

- Para tornillos de cuadrado interior
- Extra-resistentes y extra-duras para una gran longevidad
- Arrastre hexagonal de 1/4"
- Para el uso con el destornillador de golpe de Wera 921

### 868 S Puntas de cuadrado interior para destornillador de golpe



	EAN					
Code	4013288		mm			
05018171001	222626	# 1	70	2 3/4"		5
05018172001	222633	# 2	70	2 3/4"		5
05018173001	222640	# 3	70	2 3/4"		5

### Kraftform Kompakt Stubby Recámara RA 1

Porta-puntas especialmente pequeño con toma extremadamente corta para zonas de difícil acceso. Con función de carraca y dentado fino para un ángulo de retorno bajo. Anillo de cambio de sentido fácil de usar (derecha, fijo, izquierda). Incluye 6 puntas universales resistentes situadas en la recámara del mango.

El fuerte imán permanente en el porta-puntas garantiza el ajuste seguro de la punta. El mango Kraftform de 2 componentes con su práctica combinación de zonas duras y blandas permite un agarre firme y un trabajo preciso.

Sistema de búsqueda Take it easy: con código de colores y marcado de tamaño para encontrar fácilmente la punta deseada.

- Stubby corto y compacto para trabajar en espacios reducidos con 6 puntas en la recámara
- Mango ergonómico bicomponente tipo Kraftform para un trabajo muy preciso
- Función de carraca con dentado fino para un ángulo de retorno bajo y anillo de cambio de sentido (derecho, fijo, izquierdo)
- Recámara giratoria y basculante para facilitar extracción y almacenamiento seguros de las puntas
- Con sistema de búsqueda de herramienta "Take it easy": marcas de color según el perfil y sellos con el tamaño

### Kraftform Kompakt Stubby Recámara RA 1

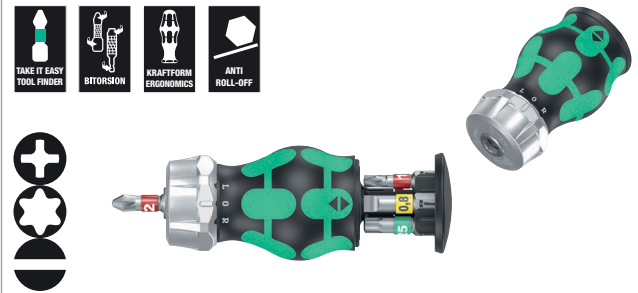

Code	EAN		
05008883001	4013288		1
	221124		
		851/1 BTZ PH 1x PH 1x25; 1x PH 2x25	
		867/1 TORX® BTZ 1x TX 15x25; 1x TX 20x25; 1x TX 25x25	
		800/1 BTZ 1x 0,8x5,5x25	

### Kraftform Kompakt Stubby Recáma RA 2



Code	EAN		
05008884001	4013288 221131		1
		+	851/1 BTZ PH 1x PH 1x25; 1x PH 2x25
		+	855/1 BTZ PZ 1x PZ 1x25; 1x PZ 2x25
		+	867/1 TORX® BTZ 1x TX 25x25
		●	800/1 BTZ 1x 0,8x5,5x25

### Kraftform Kompakt Stubby Recámara RA 3

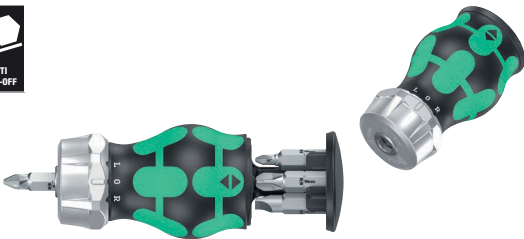

Code	EAN		
05008885001	4013288 221148		1
		+	851/1 Z PH 1x PH 1x25; 1x PH 2x25; 1x PH 3x25
		●	800/1 Z 1x 0,6x4,5x25; 1x 1,0x5,5x25; 1x 1,2x6,5x25

### Kraftform Kompakt Stubby Recámara RA 4

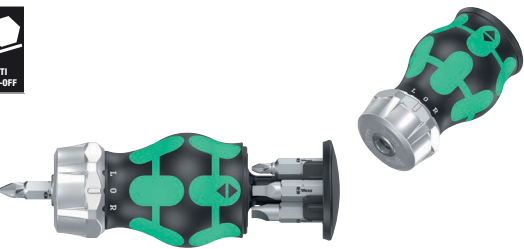

Code	EAN		
05008886001	4013288 221155		1
		+	851/1 Z PH 1x PH 1x25; 1x PH 2x25
		□	868/1 Z 1x # 1x25; 1x # 2x25
		●	800/1 Z 1x 1,0x5,5x25; 1x 1,2x6,5x25

### Kraftform Kompakt Stubby Recámara

Un destornillador porta-puntas particularmente pequeño y corto para las zonas de difícil acceso. Incluye 6 puntas, que se almacenan en la recámara del mango. Con una longitud total de sólo 65 mm, el Kraftform Kompakt Stubby es un verdadero mini taller de atornillado. El potente imán en el receptáculo de la punta asegura que esta se mantenga sujeta. El mango Kraftform bicomponente con su práctica combinación de zonas duras y blandas permite un agarre firme y un trabajo preciso.

Sistema de búsqueda Take it easy: los distintos colores para cada perfil y el marcado del tamaño permiten diferenciar las puntas de forma sencilla.

- Stubby corto y compacto para trabajar en espacios reducidos con 6 puntas en la recámara
- Mango ergonómico bicomponente tipo Kraftform para un trabajo muy preciso
- Porta-puntas de 1/4" con un potente imán
- Recámara giratoria y basculante para facilitar extracción y almacenamiento seguros de las puntas
- Con sistema de búsqueda de herramienta "Take it easy": marcas de color según el perfil y sellos con el tamaño

### Kraftform Kompakt Stubby Recámara 1



Code	EAN		
05008873001	4013288 217769		1
		+	851/1 BTZ PH 1x PH 1x25; 1x PH 2x25
		+	867/1 TORX® BTZ 1x TX 15x25; 1x TX 20x25; 1x TX 25x25
		●	800/1 BTZ 1x 0,8x5,5x25

### Kraftform Kompakt Stubby Recámara 2

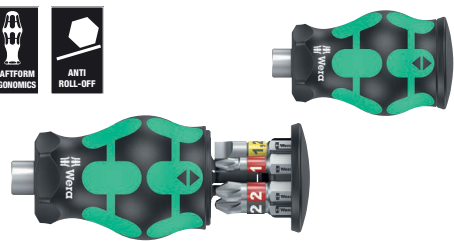

Code	EAN		
05008874001	4013288 217776		1
		●	800/1 BTZ 1x 0,8x5,5x25; 1x 1,2x6,5x25
		+	851/1 BTZ PH 1x PH 1x25; 1x PH 2x25
		+	855/1 BTZ PZ 1x PZ 1x25; 1x PZ 2x25

### Kraftform Kompakt Stubby Recámara 3

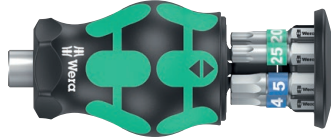

Code	EAN		
05008875001	4013288 217783		1
		867/1 TORX® BTZ 1x TX 15x25; 1x TX 20x25; 1x TX 25x25	

### Kraftform Kompakt Stubby Recámara 4

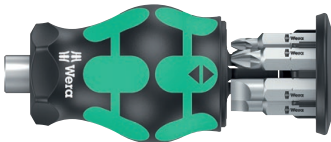

Code	EAN		
05008877001	4013288 219800		1
		851/1 Z PH 1x PH 1x25; 1x PH 2x25; 1x PH 3x25	
		800/1 Z 1x 0,6x4,5x25; 1x 1,0x5,5x25; 1x 1,2x6,5x25	

### Kraftform Kompakt Stubby Recámara 5

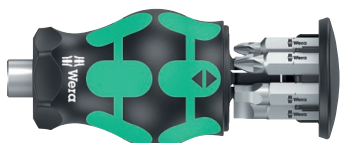
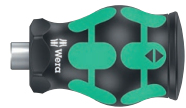

Code	EAN		
05008878001	4013288 219817		1
		800/1 Z 1x 1,0x5,5x25; 1x 1,2x6,5x25	
		851/1 Z PH 1x PH 1x25; 1x PH 2x25	
		868/1 Z 1x # 1x25; 1x # 2x25	

### Kraftform Kompakt Stubby 1

Sistema de mango y varillas intercambiables para un cambio superrápido de la varilla precisa. Un mango porta-puntas especialmente corto con una varilla corta para áreas de difícil acceso. Adecuado para la toma de puntas con arrastre de hexágono exterior según la norma DIN ISO 1173-C 6,3 y la serie de conexión de Wera 1. Con un imán fuerte y permanente que también es capaz de sostener tornillos grandes y pesados. El mango bicomponente tipo Kraftform con su práctica combinación de zonas duras y zonas blandas permite un agarre fijo y un trabajo muy preciso. Las puntas BiTorsion de alta calidad llevan una zona "BiTorsion" que evita que el extremo de la punta se tuerza en situaciones de cargas muy altas. De esta forma aumenta la vida útil de la herramienta de manera importante. El estuche es compacto y de material textil, muy robusto, pero ligero y ocupa poco volumen. Es adecuado para conectarlo con el sistema de transporte Wera 2go.

- Sistema de mango y varillas intercambiables para un cambio ultra-rápido de la varilla necesaria
- Los mangos porta-puntas tipo Stubby: disponen de una forma compacta y corta para poder realizar trabajos en espacios de montaje sumamente estrechos
- Mango ergonómico bicomponente tipo Kraftform para un trabajo muy preciso
- Puntas con una zona "BiTorsion" que amortiza los picos de las cargas
- Con sistema de búsqueda de herramienta "Take it easy": marcas de color según el perfil y sellos con el tamaño

### Kraftform Kompakt Stubby 1

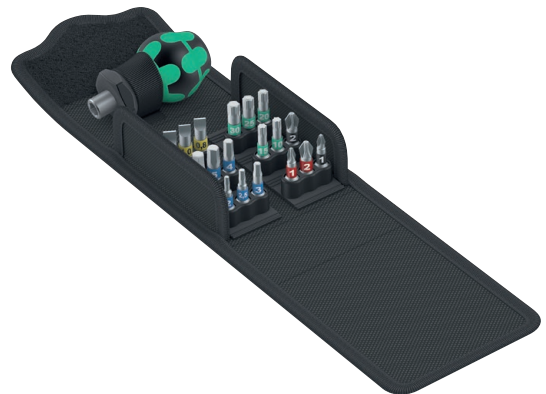
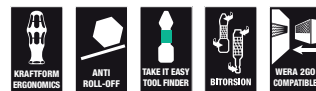

Code	EAN		
05057471001	4013288 214553		1
		811/1 Stubby 1x 1/4"	
		851/1 BTZ PH 1x PH 1x25; 1x PH 2x25	
		855/1 BTZ PZ 1x PZ 1x25; 1x PZ 2x25	
		867/1 TORX® BTZ 1x TX 10x25; 1x TX 15x25; 1x TX 20x25; 1x TX 25x25; 1x TX 30x25	
		840/1 BTZ Hex-Plus 1x 2,0x25; 1x 2,5x25; 1x 3,0x25; 1x 4,0x25; 1x 5,0x25; 1x 5,5x25	
		800/1 BTZ 1x 0,8x5,5x25; 1x 1,0x5,5x25; 1x 1,2x6,5x25	

## Bicycle Set 11

Stubby con recámara para aplicaciones rápidas en la moto. Porta-puntas extra pequeño con toma de puntas corta para zonas de difícil acceso. Incluye 7 puntas de acero inoxidable, 6 de ellas en la recámara del mango y 1 en el porta-puntas. El mango Kraffform de 2 componentes con su práctica combinación de zonas duras y blandas permite un agarre firme y un trabajo preciso.

Sistema de búsqueda Take it easy: Con código de colores del perfil y marcado del tamaño para encontrar fácilmente la punta deseada.

- Stubby de forma corta y compacta para trabajar en espacios reducidos con 7 puntas incluidas
- Mango ergonómico bicomponente tipo Kraffform para un trabajo muy preciso
- Puntas de acero inoxidable
- Recámara giratoria y basculante para facilitar extracción y almacenamiento seguros de las puntas
- Con sistema de búsqueda de herramienta "Take it easy": marcas de color según el perfil y sellos con el tamaño

### Bicycle Set 11



Code		EAN		
05004179001		4013288 220714		1
		+	3851/1 TS PH 1x PH 1x25	
		⊗	3867/1 TS TORX® 1x TX 10x25; 1x TX 25x25	
		○	3840/1 TS 1x 2,5x25; 1x 3,0x25; 1x 4,0x25; 1x 5,0x25	

## Bicycle Set 5

Porta-puntas especialmente pequeño con toma extremadamente corta para zonas de difícil acceso. Con función de carraca y dentado fino para un ángulo de retorno bajo. Anillo de cambio de sentido fácil de usar (derecha, fijo, izquierda).

Incluye 7 puntas de acero inoxidable, 6 en la recámara del mango y 1 en el porta-puntas.

El fuerte imán permanente en el porta-puntas garantiza el ajuste seguro de la punta. El mango Kraffform de 2 componentes con su práctica combinación de zonas duras y blandas permite un agarre firme y un trabajo preciso.

Sistema de búsqueda Take it easy: con código de colores y marcado de tamaño para encontrar fácilmente la punta deseada.

- Forma corta y compacta de Stubby con recámara para trabajar en espacios reducidos, que incluye 7 puntas de acero inoxidable
- Mango ergonómico bicomponente tipo Kraffform para un trabajo muy preciso
- Función de carraca con dentado fino para un ángulo de retorno bajo y anillo de cambio de sentido (derecho, fijo, izquierdo)
- Recámara giratoria y basculante para facilitar extracción y almacenamiento seguros de las puntas
- Con sistema de búsqueda de herramienta "Take it easy": marcas de color según el perfil y sellos con el tamaño

### Bicycle Set 5

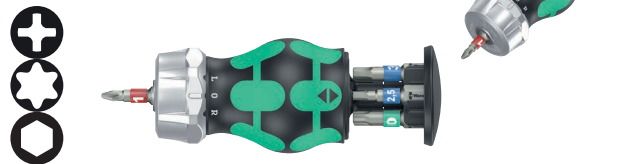

Code		EAN		
05004185001		4013288 221162		1
		+	3851/1 TS PH 1x PH 1x25	
		⊗	3867/1 TS TORX® 1x TX 10x25; 1x TX 25x25	
		○	3840/1 TS 1x 2,5x25; 1x 3,0x25; 1x 4,0x25; 1x 5,0x25	

## Kraftform Kompakt W 1 mantenimiento

Un juego compacto de herramientas con las 35 herramientas más importantes para trabajos en uniones atornilladas en el sector del mantenimiento, tanto en el área exterior como en el área interior. Con un porta-puntas VDE incluso las 12 varillas VDE; con una llave JOKER combinada de boca y anillo, con función de retención, tope final, pequeño ángulo de recuperación y unos dientes de agarre extremadamente fuertes. Con la carraca Zyklop Speed de 1/4" increíblemente rápida incluso todo su equipamiento ; con 8 vasos tanto manuales como mecánicos, de tamaños entre 5,5 y 13,0; con 1 portapuntas universal; con 7 puntas de 25 mm; con una garra de atornillar para la retención de los tornillos; con 1 probador monopolar de fases 247; con una caja de material textil sumamente robusta y resistente que se puede colocar de forma vertical en las estanterías del taller; además, su material textil exterior proporciona una protección de las superficies; esta caja es sumamente liviana y ocupa poco espacio lo que facilita la movilidad del usuario enormemente.

- Carraca Zyklop Speed increíblemente veloz con cabeza libremente giratoria y 5 fijaciones definidas
- Vasos manuales y mecánicos (no de impacto) con ranura para retener un pasador; con moleteado en la parte posterior para mayor adherencia
- Llave carraca Joker de doble boca con función de retención, tope final, pequeño ángulo de retorno y fuertes dientes de agarre
- Mango porta-varillas Kraftform aislado y varillas de cambio con diámetro de varilla reducido
- El juego viene en una caja robusta de material textil

## Kraftform Kompakt W 1 mantenimiento



Code	EAN		
	4013288		
05135926001	178336		1
		<b>817 VDE</b> 1x 9x102	
		<b>KK 60 i</b> 1x 0,4x2,5x154	
		<b>KK 60 iS</b> 1x 0,6x3,5x154; 1x 0,8x4,0x154; 1x 1,0x5,5x154	
		<b>KK 62 iS</b> 1x PH 1x154; 1x PH 2x154	
		<b>KK 65 iS PZ</b> 1x PZ 1x154; 1x PZ 2x154	
		<b>KK 67 i TORX®</b> 1x TX 10x154	
		<b>KK 67 iS TORX®</b> 1x TX 15x154; 1x TX 20x154; 1x TX 25x154	
		<b>1440</b> 1x 4,5 - 6,0x41,0	
		<b>247</b> 1x 0,5x3,0x70	
		<b>6002 Joker Double</b> 1x 10x13x167	
		<b>8000 A</b> 1x 1/4"x152,0	
		<b>8784 A1</b> 1x 1/4"x1/4"x37,0	
		<b>8794 SA</b> 1x 1/4"x75,0	
		<b>8790 HMA</b> 1x 5,5x23,0; 1x 6,0x23,0; 1x 7,0x23,0; 1x 8,0x23,0; 1x 10,0x23,0; 1x 11,0x23,0; 1x 12,0x23,0; 1x 13,0x23,0	
		<b>893/4/1 K</b> 1x 1/4"x50	
		<b>855/1 Z PZ</b> 1x PZ 1x25; 1x PZ 2x25	
		<b>840/1 Z Hex-Plus</b> 1x 3,0x25; 1x 4,0x25; 1x 5,0x25; 1x 6,0x25	
		<b>867/1 TORX®</b> 1x TX 25x25	

\*Este producto no está disponible ni en los EE.UU. ni en el Canadá.



## Kraftform Kompakt W 2 mantenimiento



Code	EAN		
05135870001	209542		1
		● 817 VDE 1x 9x102	
		● KK 60 i 1x 0,4x2,5x154	
		● KK 60 iS 1x 0,6x3,5x154; 1x 0,8x4,0x154; 1x 1,0x5,5x154	
		⊕ KK 62 iS 1x PH 1x154; 1x PH 2x154	
		⊕ KK 67 i TORX® 1x TX 10x154	
		⊕ KK 67 iS TORX® 1x TX 15x154; 1x TX 20x154; 1x TX 25x154	
		⊕ KK 65 iS PZ 1x PZ 1x154; 1x PZ 2x154	
		1440 1x 4,5 - 6,0x41,0	
		● 335 1x 0,4x2,5x60 <sup>1)</sup>	
		6002 Joker Double 1x 10x13x167	
		□ 8000 A 1x 1/4"x152,0	
		● 8784 A1 1x 1/4"x1/4"x37,0	
		● 8794 SA 1x 1/4"x75,0	
		● 8790 HMA 1x 5,5x23,0; 1x 6,0x23,0; 1x 7,0x23,0; 1x 8,0x23,0; 1x 10,0x23,0; 1x 11,0x23,0; 1x 12,0x23,0; 1x 13,0x23,0	
		● 893/4/1 K 1x 1/4"x50	
		⊕ 851/1 Z PH 1x PH 1x25; 1x PH 2x25	
		○ 840/1 Z Hex-Plus 1x 3,0x25; 1x 4,0x25; 1x 5,0x25; 1x 6,0x25	
		⊕ 867/1 TORX® 1x TX 25x25	

<sup>1)</sup>sin Lasertip

## Kraftform Kompakt W Imperial 1 mantenimiento



Code	EAN		
05135871001	209559		1
		● 817 VDE 1x 9x102	
		● KK 60 i 1x 0,4x2,5x154	
		● KK 60 iS 1x 0,6x3,5x154; 1x 0,8x4,0x154; 1x 1,0x5,5x154	
		⊕ KK 62 iS 1x PH 1x154; 1x PH 2x154	
		⊕ KK 67 i TORX® 1x TX 10x154	
		⊕ KK 67 iS TORX® 1x TX 15x154; 1x TX 20x154; 1x TX 25x154	
		□ KK 68 iS 1x # 1x154; 1x # 2x154	
		● 335 1x 0,4x2,5x60 <sup>1)</sup>	
		1440 1x 4,5 - 6,0x41,0	
		6000 Joker Imperial 1x 1/2"x177	
		□ 8000 A 1x 1/4"x152,0	
		● 8790 HMA 1x 7/32"x23,0; 1x 1/4"x23,0; 1x 9/32"x23,0; 1x 5/16"x23,0; 1x 3/8"x23,0; 1x 7/16"x23,0; 1x 1/2"x23,0; 1x 9/16"x23,0	
		● 8784 A1 1x 1/4"x1/4"x37,0	
		● 8794 SA 1x 1/4"x75,0	
		● 893/4/1 K 1x 1/4"x50	
		⊕ 851/1 Z PH 1x PH 1x25; 1x PH 2x25	
		○ 840/1 Z Hex-Plus 1x 1/8"x25; 1x 9/32"x25; 1x 7/32"x25; 1x 1/4"x25	
		⊕ 867/1 TORX® 1x TX 25x25	

<sup>1)</sup>sin Lasertip

## Kraftform Kompakt H 1 madera

Un juego compacto de herramientas con las 41 herramientas más importantes para trabajos en uniones atornilladas en el sector de la madera. Con la carraca de puntas robusta Zyklop Mini más su prolongación y el adaptador para vasos; con 8 vasos tanto manuales como mecánicos de tamaños entre 5,5 y 13; con 1 porta-puntas manual de carraca 816 RA con función de carraca, dentado fino para un ángulo pequeño de recuperación, anillo de conmutación (derecha, fijo, izquierda), un par máximo de 50 Nm así como una toma de puntas con tecnología Rapidaptor; con 1 porta-puntas universal; con 6 puntas de 25 mm de largo; con 16 puntas con 89 mm de largo; con 5 brocas helicoidales para madera con un diámetro de entre 3 y 8 mm; con 1 garra de atornillar para la retención de los tornillos; 1 probador monopolar de fases 247; con una caja de material textil muy robusta y resistente que se puede colocar de forma vertical en las estanterías del taller; además, su material textil exterior proporciona una protección de las superficies durante el trabajo. Esta caja es sumamente liviana y ocupa poco espacio lo que facilita la movilidad del usuario enormemente.

- Carraca robusta Zyklop Mini apta para la toma de puntas y vasos
- Pares de giro de más de 65 Nm con un sistema mecánico de la carraca de dientes finos y un ángulo de retorno pequeño de 6°
- Destornillador de carraca con tecnología Rapidaptor para un cambio de puntas ultrarrápido
- Puntas de broca helicoidal de alta calidad para madera, para taladrar madera blanda, madera dura y materiales de láminas recubiertas
- El juego viene en una caja robusta de material textil

## Kraftform Kompakt H 1 madera



Code	EAN		
	4013288		
05135939001	178350		1
		<b>816 RA</b> 1x 1/4"x142,0	
		<b>8001 A</b> 1x 1/4"x87,0	
		<b>870/1</b> 1x 1/4"x25 <sup>1)</sup>	
		<b>8794 SA</b> 1x 1/4"x75,0	
		<b>8790 HMA</b> 1x 5,5x23,0; 1x 6,0x23,0; 1x 7,0x23,0; 1x 8,0x23,0; 1x 10,0x23,0; 1x 12,0x23,0; 1x 13,0x23,0	
		<b>893/4/1 K</b> 1x 1/4"x50	
		<b>851/4 Z PH</b> 1x PH 1x89; 1x PH 2x89; 1x PH 3x89	
		<b>855/4 Z PZ</b> 1x PZ 1x89; 1x PZ 2x89; 1x PZ 3x89	
		<b>855/1 Z PZ</b> 1x PZ 1x25; 1x PZ 2x25; 1x PZ 3x25	
		<b>867/4 Z TORX® BO</b> 1x TX 10x89; 1x TX 15x89; 1x TX 20x89; 1x TX 25x89; 1x TX 30x89	
		<b>867/1 TORX®</b> 1x TX 20x25; 1x TX 25x25	
		<b>840/4 Z Hex-Plus</b> 1x 3,0x89; 1x 4,0x89; 1x 5,0x89; 1x 6,0x89	
		<b>800/4 Z</b> 1x 1,0x5,5x89	
		<b>800/1 Z</b> 1x 1,0x5,5x25	
		<b>849 HSS</b> 1x 3,0x70,0; 1x 4,0x74,0; 1x 5,0x85,0; 1x 6,0x95,0; 1x 8,0x110,0	
		<b>247</b> 1x 0,5x3,0x70	
		<b>1441</b> 1x 4,5 - 6,0x41,0	

<sup>1)</sup> Con bola; para llaves de vaso de uso manual

<sup>2)</sup> Este producto no está disponible ni en los EE.UU. ni en el Canadá.

## Kraftform Kompakt M 1 metal

Un juego compacto de herramientas con las 39 herramientas más importantes para trabajos en uniones atornilladas en el sector de los materiales metálicos. Con la carraca Zyklop Speed tan increíblemente rápida de 1/4", más todo su equipamiento; con 7 vasos tanto manuales como mecánicos de tamaños entre 5,5 y 13; con 1 porta-puntas; con 13 puntas de a 89 mm de largo; con 6 puntas de machos de roscar combi; con 6 brocas helicoidales para metal con un diámetro de entre 3 y 10 mm; con una garra de atornillar para la retención de los tornillos; con 1 probador monopolar de fases 247; con una caja de material textil muy robusta y resistente que se puede colocar de forma vertical en las estanterías del taller; además, su material textil exterior proporciona una protección de las superficies; esta caja es sumamente liviana y ocupa poco espacio lo que facilita la movilidad del usuario enormemente.

### Kraftform Kompakt M 1 metal



Code	EAN		
05135928001	4013288		1
	178367		
		8000 A 1x 1/4"x152,0	
		8794 LA 1x 1/4"x150,0	
		8794 A 1x 1/4"x56,0	
		8784 A1 1x 1/4"x1/4"x37,0	
		816 R 1x 1/4"x119	
		8790 HMA 1x 5,5x23,0; 1x 6,0x23,0; 1x 7,0x23,0; 1x 8,0x23,0; 1x 10,0x23,0; 1x 12,0x23,0; 1x 13,0x23,0	
		851/4 Z PH 1x PH 1x89; 1x PH 2x89; 1x PH 3x89	
		840/4 Z Hex-Plus 1x 3,0x89; 1x 4,0x89; 1x 5,0x89; 1x 6,0x89	
		867/4 Z TORX® 1x TX 10x89; 1x TX 15x89; 1x TX 20x89; 1x TX 25x89; 1x TX 30x89	
		800/4 Z 1x 1,0x5,5x89	
		847 HSS 1x 2,5x36,0; 1x 3,3x39,0; 1x 4,2x41,0; 1x 5,0x44,0; 1x 6,8x51,0; 1x 8,5x59,0	
		848 HSS 1x 3,0x38,0; 1x 4,0x44,0; 1x 5,0x50,0; 1x 6,0x50,0; 1x 8,0x51,0; 1x 10,0x54,0	
		1441 1x 4,5 - 6,0x41,0	
		247 1x 0,5x3,0x70	

\*Este producto no está disponible ni en los EE.UU. ni en el Canadá.

## Kraftform Kompakt SH 1 para equipos sanitarios/calefacciones

Un juego compacto de herramientas con las 25 herramientas más importantes para trabajos en uniones atornilladas en el sector de técnica sanitaria y de calefacciones. Con 2 llaves combinadas de boca y anillo JOKER, con la carraca Zyklop de 1/4" más todo su equipamiento, con 6 puntas de a 89 mm de largo, con 5 destornilladores multicomponentes Kraftform Plus y un buscapolos. Las 2 llaves combinadas de boca y anillo disponen de una placa especial de retención para prevenir un resbalamiento o la pérdidas del tornillo, así como para generar una mayor transmisión de fuerza; con 1 carraca Zyklop 8000 A (de 1/4") para un trabajo rápido y vigoroso; con 3 vasos Zyklop 8790 HMA para la aplicación tanto manual como mecánica; con 1 adaptador Zyklop 8784 A1 para puntas; con 6 puntas TORX® HF 867/4 con función de retención para tornillos TORX® lo cual asegura un acercamiento y un empalme seguro del tornillo sin que éste se pueda perder; con 1 probador monopolar de fases 247; con 2 destornilladores Kraftform Serie 100 de ranura 160 i y 160 iS para un trabajo seguro hasta 1000 voltios (160 iS con diámetro de varilla reducido y un aislamiento de protección integrado para alcanzar y accionar elementos de atornillar y muelles que estén situados de forma profunda); con 1 destorcincel Kraftform 932 A (ranura) con varilla hexagonal pasante y caperuza de golpe integrada para trabajos de atornillar y un cincelaje ligero; con 2 destornilladores aprieta-tuercas 395 HO con vástago hueco para apretar o soltar tornillos en pernos largos o que están fijamente agarrotados. Sistema de búsqueda de herramienta "Take it easy" con marcas de color según perfiles y marcado del tamaño – para encontrar la herramienta precisa de forma más fácil y rápida.

- Llave carraca combinada Joker con placa de retención especial contra deslizamientos/pérdida del tornillo
- Carraca Zyklop Speed para un trabajo rápido y versátil
- Destornillador plano Kraftform VDE aislado para un trabajo seguro hasta 1000 voltios
- Destorcincel Kraftform con varilla hexagonal pasante y caperuza de impacto integrada
- Destornillador de llave de vaso de vástago hueco para apretar tuercas en pernos largos



## Kraftform Kompakt SH 1 para equipos sanitarios/calefactores



Code	EAN		
05135927001	4013288 170132		1
		<b>6000 Joker</b> 1x 10x159; 1x 13x177	
		<b>8000 A</b> 1x 1/4"x152,0	
		<b>8790 HMA</b> 1x 7,0x23,0; 1x 10,0x23,0; 1x 13,0x23,0	
		<b>8784 A1</b> 1x 1/4"x1/4"x37,0	
		<b>867/4 TORX® HF</b> 1x TX 10x50; 1x TX 15x50; 1x TX 20x50; 1x TX 25x50; 1x TX 30x50; 1x TX 40x50 <sup>1)</sup>	
		<b>851/4 Z PH</b> 1x PH 1x89; 1x PH 2x89	
		<b>840/4 Z Hex-Plus</b> 1x 3,0x89; 1x 4,0x89; 1x 5,0x89; 1x 6,0x89	
		<b>247</b> 1x 0,5x3,0x70	
		<b>160 iS</b> 1x 0,6x3,5x100	
		<b>160 i VDE</b> 1x 1,0x5,5x125	
		<b>932 A</b> 1x 1,2x7,0x125	
		<b>395 H0</b> 1x 10,0x90; 1x 13,0x90	

<sup>1)</sup> Este producto no está disponible ni en los EE.UU. ni en el Canadá.  
<sup>1)</sup> Hexágono pasante; sin Take it easy.

## Kraftform Kompakt SH 2 para equipos sanitarios/calefactores

- 15 herramientas de atornillar para el área de la fontanería y de calefactores en un estuche de Wera, compacto y robusto, de material textil
- Llave carraca combinada Joker con placa de retención especial contra deslizamientos/pérdida del tornillo
- Destornillador plano Kraftform VDE aislado para un trabajo seguro hasta 1000 voltios
- Destornillador Kraftform con varilla hexagonal pasante y caperuza de impacto integrada
- Destornillador de llave de vaso de vástago hueco para apretar tuercas en pernos largos

## Kraftform Kompakt SH 2 para equipos sanitarios/calefactores

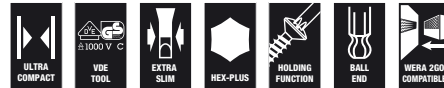

Code	EAN		
05136026001	4013288 204387		1
		<b>395 H0</b> 1x 10,0x90; 1x 13,0x90	
		<b>932 A</b> 1x 1,2x7,0x125	
		<b>6001 Joker Switch</b> 1x 10x159; 1x 13x179	
		<b>950 SPKL HF Multicolour</b> 1x 3,0x123; 1x 4,0x137; 1x 5,0x154; 1x 6,0x172	
		<b>817 VDE</b> 1x 9x102	
		<b>KK 62 iS</b> 1x PH 1x154; 1x PH 2x154	
		<b>KK 60 iS</b> 1x 0,6x3,5x154; 1x 1,0x5,5x154	
		<b>247</b> 1x 0,5x3,0x70	
		<b>K240</b> 1x 50,0x240,0	

<sup>1)</sup> Este producto no está disponible ni en los EE.UU. ni en el Canadá.

## Kraftform Kompakt F 1 Herramientas de atornillar para trabajos de ventanaje

Juego compacto de Wera de herramientas para atornillar con los 36 útiles más importantes en el área de la construcción y el montaje de ventanas.

- Un juego de herramientas universal de alta calidad de 36 piezas para el profesional en materia de construcción y montaje de ventanas
- Porta-puntas 393 S extra slim, con vástago flexible para la aplicación en espacios de montaje difícilmente accesibles
- Juego de llaves de vaso y puntas especialmente destinados a usos universales en materia de construcción de ventanas, en altísima calidad de Wera
- Estuche compacto y estable de material textil compatible con el sistema de transporte Wera 2go

## Kraftform Kompakt F 1 Herramientas de atornillar para trabajos de ventanaje



Code	EAN			
05134013001	217721			1
		●	<b>393 S</b> 1x 1/4"x173,5	
		●	<b>813</b> 1x 1/4"x78	
		□	<b>8001 A</b> 1x 1/4"x87,0	
		○	<b>870/1</b> 1x 1/4"x25 <sup>1)</sup>	
		●	<b>8794 SA</b> 1x 1/4"x75,0	
		●	<b>8790 HMA</b> 1x 7,0x23,0; 1x 8,0x23,0; 1x 10,0x23,0; 1x 13,0x23,0	
		+	<b>851/4 TZ PH</b> 1x PH 1x50; 1x PH 2x50; 1x PH 3x50	
		+	<b>867/4 Z TORX®</b> 1x TX 8x50; 1x TX 10x50; 1x TX 15x50; 1x TX 20x50; 1x TX 25x50; 1x TX 30x50	
		○	<b>840/4 Z Hex-Plus</b> 1x 2,0x50; 1x 2,5x50; 1x 3,0x50; 1x 4,0x50; 1x 5,0x50; 1x 6,0x89	
		○	<b>950 SPKL Multicolour</b> 1x 2,0x101; 1x 2,5x112	
		○	<b>950 SPKL HF Multicolour</b> 1x 3,0x123; 1x 4,0x137; 1x 5,0x154	
		+	<b>967 SXL TORX® HF Multicolour</b> 1x TX 8x90; 1x TX 10x112; 1x TX 15x123; 1x TX 20x137; 1x TX 25x154; 1x TX 30x195	
			<b>6004 Joker S</b> 1x 10-13x7/16"-1/2"x154	

<sup>1)</sup> Con bola; para llaves de vaso de uso manual

## 9100 Juego de herramientas para guitarras

Juego de herramientas para guitarras: Este conjunto contiene todas las herramientas necesarias para trabajos de mantenimiento y de reparación. Llaves acodadas de Wera de acero inoxidable con perfil tipo Hex-Plus (de los tamaños 1,5; 2,0, 2,5, 5,0 así como en los tamaños en pulgadas de 1/8", 5/32", 3/16"). Puntas de acero inoxidable de Wera de un largo de 89 mm para tornillos de hexágono interior (en los tamaños 1,5, 2,0, 2,5), mango tipo Kraftform para puntas de 1/4", puntas de acero inoxidable de 1/4" para tornillos de ranura (de 1,8x12x41 mm, de 0,6x3,5x89 mm, de 1,2x 8,0x89 mm), para tornillos de ranura en cruz (tipos PH de 1x89 mm y PH de 2x89 mm) así como para tornillos de hexágono interior (de 0,05"x25 mm), un adaptador de Wera para el mango (la toma hexagonal del mango de 1/4"- al cuadradillo de 1/4" de los vasos), vasos tipo Wera Zyklop (en los tamaños 10 y 1/2"), manivela para cuerdas con hexágono de 1/4" para conectarla con el mango, tenaza Knipex® para el corte de cuerdas, calibre fijo, inputjacker, 2 plectros.

## 9100 Juego de herramientas para guitarras

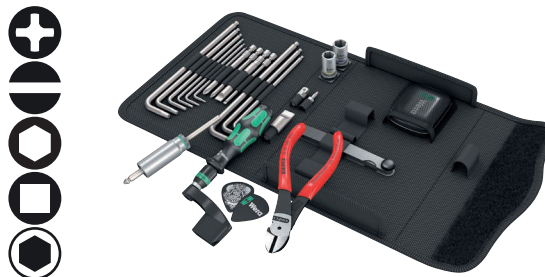

Code	EAN			
05134015001	211675			1
		●	<b>815 R</b> 1x 1/4"x119	
		+	<b>3851/4</b> 1x PH 1x89; 1x PH 2x89	
		—	<b>3800/1 TS</b> 1x 1,8x12,0x41	
		—	<b>3800/4</b> 1x 0,6x3,5x89; 1x 1,2x8,0x89	
		○	<b>3840/1 TS</b> 1x 0,05"x25x1"	
		○	<b>3950 PKL</b> 1x 1,5x90; 1x 2,0x101; 1x 2,5x112; 1x 3,0x123; 1x 4,0x137; 1x 5,0x154	
		○	<b>3950 PKL inch</b> 1x 1/8"x123; 1x 5/32"x137; 1x 3/16"x154	
		○	<b>870/1</b> 1x 1/4"x25 <sup>1)</sup>	
		●	<b>8790 HMA</b> 1x 10,0x23,0	
		●	<b>8790 HMA Deep</b> 1x 1/2"x50,0	
			<b>9103</b>	
			<b>9105</b>	
			<b>9104</b>	
			<b>9001</b>	
			<b>9102</b>	
			<b>9110</b>	
			<b>KNIPEX® 74 01 140</b>	

<sup>1)</sup> Con bola; para llaves de vaso de uso manual

## Rapidaptor - una maravilla funcional compacta



Porta-puntas manual de alta calidad para puntas de acero inoxidable con el fin de evitar herrumbre de origen externo. El sistema Rapidaptor de cambio rápido permite un cambio ultrarrápido de las puntas sin herramienta auxiliar. El mango Kraftform Plus del porta-puntas proporciona un trabajo agradable y ergonómico que evita ampollas y callosidades. Las zonas duras de agarre permiten una alta velocidad de trabajo mientras que las zonas blandas de agarre garantizan una alta transmisión del par de giro. Adecuado para puntas de arrastre hexagonal exterior de 1/4" según la norma DIN ISO 1173-C 6,3 y E 6,3 (ISO 1173).

- La solución del problema de la contaminación: ¡Atornillar acero inoxidable por medio de acero inoxidable!
- Destornillador porta-puntas de cambio rápido Rapidaptor, acero inoxidable
- Sujeción segura de puntas
- Un cambio de puntas rápido
- Acero inoxidable para prevenir la contaminación externa

## Kraftform Stainless - material de acero inoxidable para evitar herrumbre de origen externa



## 3816 R Destornillador Porta-Puntas de cambio-rápido Rapidaptor, acero inoxidable



	EAN						
Code	4013288		mm				
05051465001	127570	1/4"	119				5

## 817 R Destornillador con porta-puntas de cambio rápido Rapidaptor

Porta-puntas de alta calidad. La varilla tipo bayoneta es retractible dentro del mango, lleva el sistema de cambio rápido, y permite una utilización manual rápida incluso en situaciones de trabajo muy estrechas cuando la varilla se encuentra retraída. El sistema Rapidaptor de cambio rápido permite un cambio ultrarrápido de las puntas sin herramienta auxiliar. El potente imán permanente sostiene las puntas de forma supersegura. El mango Kraftform Plus del porta-puntas proporciona un trabajo agradable y ergonómico que evita ampollas y callosidades. Las zonas duras de agarre permiten una alta velocidad de trabajo mientras que las zonas blandas de agarre garantizan una alta transmisión del par de giro. Adecuado para puntas de arrastre hexagonal exterior de 1/4" según la norma DIN ISO 1173-C 6,3 y E 6,3 (ISO 1173).

- Varilla telescópica alojada en el mango

## 817 R Destornillador con porta-puntas de cambio rápido Rapidaptor

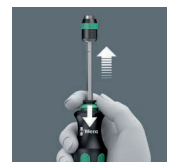

	EAN						
Code	4013288		mm				
05051482001	103130	1/4"	133				2

## 817 R SB Destornillador con porta-puntas de cambio rápido Rapidaptor



	EAN						
Code	4013288						
05073541001	106025		817 R			1x 1/4"x133	1

### 816 R Destornillador con porta-puntas de cambio rápido Rapidaptor



	EAN							
Code	4013288		mm					
05051462001	099617	1/4"	119					5

### 816 R SB Destornillador con porta-puntas de cambio rápido Rapidaptor

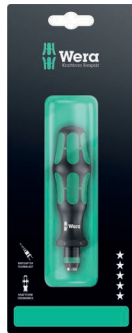

	EAN							
Code	4013288							
05073540001	106032		816 R					1
			1x 1/4"x119					

### 813 R Destornillador con porta-puntas de cambio rápido Rapidaptor



	EAN							
Code	4013288		mm					
05051272001	103123	1/4"	90					2

### 393 S Destornillador porta-puntas extra slim con vástago flexible

Destornillador con vástago flexible para un mejor acceso a lugares de difícil alcance. Gracias a la construcción especial con un porta-puntas muy delgado, es posible trabajar con diferentes perfiles de tornillos incluso en espacios sumamente estrechos. El mango es de tipo Kraftform multicomponente lo cual proporciona unas altas velocidades y un trabajo especialmente ergonómico. Lleva el sistema de hexágono antirodamiento para evitar que el útil se ruede en el puesto de trabajo.

- Un vástago flexible y elástico
- Una función de retención seguro de la punta gracias al mecanismo de bloqueo. Con potente imán permanente.
- Porta-puntas de acero inoxidable compacto para puntas con arrastre hexagonal exterior de 1/4" según la norma DIN 3126, ISO 1173 Form C 6,3 y E 6,3
- Mango multicomponente Kraftform para un trabajo rápido y ergonómico

### 393 S Destornillador porta-puntas extra slim con vástago flexible



	EAN							
Code	4013288		mm	mm				
05028161001	217660	1/4"	173,5	98	6 53/64"			5

### 392 Porta-puntas manual con varilla flexible

Destornillador porta-puntas manual de alta calidad con vástago flexible de Wera. Con un mango Kraftform multicomponente para unas velocidades de trabajo mayores y un trabajo especialmente ergonómico. Kraftform Plus: las zonas duras de agarre permiten una gran velocidad de trabajo mientras que las zonas blandas de agarre garantizan la transmisión de altos pares de giro. Con sistema porta-puntas de cambio rápido para un cambio ultrarrápido de las puntas. Con sistema de protección por hexagonal contra el rodamiento del útil. Adecuado para la toma de puntas de 1/4" de hexagonal exterior según la norma DIN ISO 1173-C 6,3.

- Destornillador porta-puntas con varilla flexible y sistema de cambio rápido
- Con varilla redonda flexible

### 392 Porta-puntas manual con varilla flexible



	EAN							
Code	4013288		mm	mm				
05028160001	041418	1/4"	177	98	7"			5

### 813 Destornillador porta-puntas

- Destornillador porta-puntas para puntas de 1/4"
- Magnético

#### 813 Destornillador porta-puntas



	EAN					
Code	4013288		mm	mm		
05051274001	175656	1/4"	78	68		3

### 812/1 Destornillador Porta-Puntas con potente imán permanente

- Con varilla hexagonal, en niquelado mate
- Casquillo de acero inoxidable con imán permanente para un alojamiento seguro de la punta

#### 812/1 Destornillador Porta-Puntas con potente imán permanente



	EAN							
Code	4013288		mm	mm	mm			
05051205001	012272	1/4"	120	112	10,5	4 3/4"		2

### 811/1 Mango porta-puntas Stubby, magnético

Un mango porta-puntas especialmente pequeño con una varilla corta que permite trabajar incluso en espacios difícilmente accesibles. Adecuado para la toma de puntas con arrastre de hexágono exterior según la norma DIN ISO 1173-C 6,3 y la serie de conexión de Wera 1. El mango bicomponente tipo Kraftform con su práctica combinación de zonas duras y zonas blandas permite un agarre fijo y un trabajo muy preciso. Con un imán fuerte y permanente que también es capaz de sostener tornillos grandes y pesados. El sistema de protección contra el rodamiento mediante un hexágono evita las molestias que puede causar el hecho de que la herramienta se ruede del puesto de trabajo.

- Una forma corta y compacta para trabajos en entornos de montaje muy estrechos
- Mango ergonómico bicomponente tipo Kraftform para un trabajo muy preciso
- Con sistema anti-rodamiento hexagonal para evitar que la herramienta ruede
- Mango porta-puntas en la versión magnética para facilitar el posicionamiento de los tornillos
- Para puntas de 1/4" según la norma DIN ISO 1173-C 6,3

### 811/1 Mango porta-puntas Stubby, magnético



	EAN						
Code	4013288		mm	mm			
05008880001	212375	1/4"	10	54	3/8"		2

### 810/1 Destornillador Porta-Puntas con anillo de retención

- Destornillador porta-puntas con anillo de retención para puntas con arrastre hexagonal de 1/4"

#### 810/1 Destornillador Porta-Puntas con anillo de retención



	EAN							
Code	4013288		mm	mm	mm			
05051005001	012258	1/4"	120	112	10,5	4 3/4"		2

### Kraftform Kompakt Vario con carraca

Porta-puntas manual de alta calidad. Con carraca, dentado fino para un ángulo de recuperación mínimo, anillo de conmutación (derecha, fijo, izquierda), un par máximo de hasta 50 newtonmetros. El sistema Rapidaptor de cambio rápido permite un cambio ultrarrápido de las puntas sin herramienta auxiliar. El potente imán permanente sostiene las puntas de forma supersegura. El mango Kraftform Plus proporciona un trabajo agradable y ergonómico que evita ampollas y callosidades. Las zonas duras de agarre permiten una alta velocidad de trabajo mientras que las zonas blandas de agarre garantizan una alta transmisión del par de giro. Adecuado para puntas de arrastre hexagonal exterior de 1/4" según la norma DIN ISO 1173-C 6,3 y E 6,3 (ISO 1173).

- Destornillador de carraca con tecnología Rapidaptor para un cambio de puntas ultrarrápido
- Carraca con dentado fino para un ángulo de retorno mínimo
- Con anillo de conmutación (derecha, fijo, izquierda)
- Par de giro máximo de hasta 50 Nm
- Mango multicomponente Kraftform para un trabajo rápido y ergonómico



### 816 RA Destornillador de carraca



Code	EAN	Ø	l						
05051461001	156280	1/4"	142,0						1

### Kraftform Kompakt 60 RA



Code	EAN								
05051040001	155290								1
		●	<b>816 RA</b> 1x 1/4"x142,0						
		+	<b>851/4 Z PH</b> 1x PH 1x89; 1x PH 2x89; 1x PH 3x89						
		+	<b>855/4 Z PZ</b> 1x PZ 1x89; 1x PZ 2x89; 1x PZ 3x89						
		⊕	<b>867/4 Z TORX® B0</b> 1x TX 10x89; 1x TX 15x89; 1x TX 20x89; 1x TX 25x89; 1x TX 30x89						
		⊖	<b>800/4 Z</b> 1x 1,0x5,5x89						
		○	<b>840/4 Z Hex-Plus</b> 1x 3/32"x89; 1x 1/8"x89; 1x 5/32"x89; 1x 3/16"x89						
		□	<b>868/4 Square-Plus</b> 1x # 1x89; 1x # 2x89; 1x # 3x89						

### Kraftform Kompakt 60 RA, Imperial



Code	EAN								
05051041001	155306								1
		●	<b>816 RA</b> 1x 1/4"x142,0						
		+	<b>851/4 Z PH</b> 1x PH 1x89; 1x PH 2x89; 1x PH 3x89						
		⊕	<b>867/4 Z TORX® B0</b> 1x TX 10x89; 1x TX 15x89; 1x TX 20x89; 1x TX 25x89; 1x TX 30x89						
		⊖	<b>800/4 Z</b> 1x 1,0x5,5x89						
		○	<b>840/4 Z Hex-Plus</b> 1x 3/32"x89; 1x 1/8"x89; 1x 5/32"x89; 1x 3/16"x89						
		□	<b>868/4 Square-Plus</b> 1x # 1x89; 1x # 2x89; 1x # 3x89						

### 80 RA Vario Destornillador de carraca

Carraca, con dentadura fina para un ángulo mínimo de recuperación, anillo de conmutación (derecha, fijo, izquierda), un par de giro máximo de hasta 50 Nm; toma de hexagonal interior de 6 mm. Mango Kraftform Plus para un trabajo agradable y ergonómico que evita ampollas y callosidades. Las zonas duras de agarre sirven para una alta velocidad de trabajo mientras que las zonas blandas de agarre garantizan una alta transmisión del par de giro.

- Destornillador de carraca Vario para varillas Vario de Wera de 6 mm
- Carraca con dentado fino para un ángulo de retorno mínimo
- Anillo de inversión (derecha, fijo, izquierda)
- Par de giro máximo de hasta 50 Nm
- Mango Kraftform multicomponente con zonas duras para un rápido reposicionamiento en la mano y blandas para una mayor transmisión de par

### 80 RA Vario Destornillador de carraca



Code	EAN	Ø	l						
05002901001	156242	6	115,0						1

### Kraftform Kompakt Vario RA SB



Code	EAN		
05073665001	156266		1
		○ 80 RA 1x 6x115,0	
		⊕⊕ 85 1x PH 1xPH 2x175	
		⊕⊕⊕ 86 1x PZ 1xPZ 2x175	
		⊕⊕⊕ 87 1x TX 10xTX 15x175; 1x TX 20xTX 25x175	
		⊕⊕ 81 1x 0,6x4,0x1,0x6,0x175	
		○○ 84 1x 4x5x175 <sup>1)</sup>	

<sup>1)</sup> sin punta de bola

### Kraftform Kompakt Pistol RA

Herramienta compacta de Wera con mango multicomponente de pistola para unas altas velocidades al atornillar y un trabajo especialmente ergonómico. Lleva un depósito de puntas integrado en el mango. Incluye una carraca: una dentadura fina para un ángulo de recuperación de tan sólo 8°, un anillo de conmutación (derecha, fijo, izquierda), un par de giro máximo de hasta 50 newtonmetros; una varilla hexagonal con toma de hexágono interior de 1/4" con tecnología Rapidaptor, sistema magnético. 6 puntas PH, PZ y TORX® de 25 mm de largas, adecuadas para el porta-puntas según la norma DIN ISO 1173-D 6,3. Con un bolso práctico tipo riñonera para fijar en el cinturón.

- Dentadura fina para un ángulo de recuperación de tan sólo 8 grados
- Un anillo de conmutación de manejo fácil
- Piezas de cambio rápido con tecnología Rapidaptor
- Con potente imán permanente para una sujeción segura del tornillo
- Mango multicomponente Kraftform tipo pistola con gran efecto de palanca

### Kraftform Kompakt Pistol RA



Code	EAN		
05051030001	180360		1
		814 RA 1x 1/4"	
		⊕ 851/1 Z PH 1x PH 1x25; 1x PH 2x25	
		⊕⊕ 855/1 Z PZ 1x PZ 1x25; 1x PZ 2x25	
		⊕⊕⊕ 867/1 TORX® 1x TX 20x25; 1x TX 25x25	

### Kraftform Kompakt Pistol RA 4



Code	EAN		
05051031001	187406		1
		814 RA 1x 1/4"	
		⊕ 851/1 BTZ PH 1x PH 1x25; 1x PH 2x25	
		⊕⊕ 855/1 BTZ PZ 1x PZ 1x25; 1x PZ 2x25	
		⊕⊕⊕ 867/1 TORX® BTZ 1x TX 20x25; 1x TX 25x25	
		⊕ 851/4 Z PH 1x PH 1x89; 1x PH 2x89	
		⊕⊕ 855/4 Z PZ 1x PZ 1x89; 1x PZ 2x89	
		⊕⊕⊕ 867/4 Z TORX® 1x TX 20x89; 1x TX 25x89	

## Kraftform Kompakt 27 RA

Herramienta compacta de Wera con mango multicomponente Kraftform para un trabajo de atornillar a altas velocidades y especialmente ergonómico.

Dispone de un depósito integrado en el mango. Incluye una carraca: con dentadura fina para un pequeño ángulo de recuperación; un anillo de conmutación (derecha, fijo, izquierda). Dispone de un par de giro máximo de hasta 50 newtonmetros. La varilla es hexagonal con toma de hexágono interior de 1/4", con manguito de acero inoxidable así como un potente imán permanente.

- Kraftform Kompakt con función de carraca para altas velocidades de trabajo
- Kraftform con sistema antirrodamiento, multicomponente, con depósito integrado
- Dentado fino para pequeños ángulos de recuperación; anillo de conmutación (derecha, fijo, izquierda)
- Par de giro máximo de hasta 50 Nm
- Varilla hexagonal. de 1/4", manguito de acero inox., potente imán permanente

### Kraftform Kompakt 27 RA 1 SB

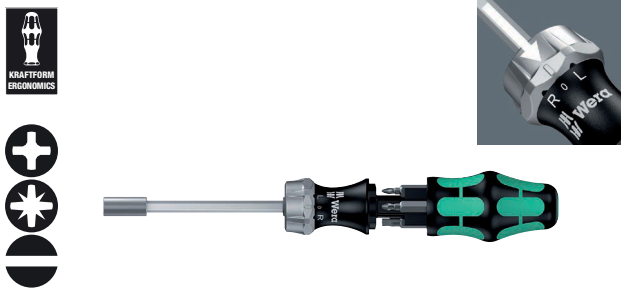

Code	EAN			
05073660001	4013288 156051			1
		+	851/1 Z PH 1x PH 1x25; 1x PH 2x25	
		+	855/1 Z PZ 1x PZ 1x25; 1x PZ 2x25	
		⊖	800/1 Z 1x 1,0x5,5x25; 1x 1,2x6,5x25	

### Kraftform Kompakt 27 RA 2 SB

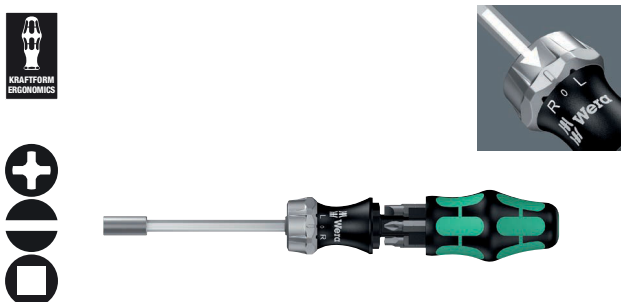

Code	EAN			
05073661002	4013288 156068			1
		+	851/1 Z PH 1x PH 1x25; 1x PH 2x25	
		⊖	800/1 Z 1x 1,0x5,5x25; 1x 1,2x6,5x25	
		□	868/1 Z 1x # 1x25; 1x # 2x25	

## 88/1 Juego Vario

Juego Vario de 11 piezas con destornillador y varillas. El bolso para llevar en el cinturón es práctico, protege la herramienta y la mantiene siempre a mano. El mango Kraftform del destornillador proporciona un trabajo agradable y ergonómico que evita ampollas y callosidades. Las zonas duras de agarre sirven para una alta velocidad de trabajo mientras que las zonas blandas de agarre garantizan una alta transmisión del par de giro.

El sistema hexagonal anti-rodamiento evita molestias al no rodarse la herramienta durante el trabajo. Gracias al hexágono integrado, se pueden alcanzar unos pares de giro mayores con ayuda de llaves de boca y anillo. Las varillas dobles son de material de puntas de alta calidad que garantizan una vida útil especialmente larga. La punta Wera Black Point ofrece gran exactitud de posicionamiento y una protección anticorrosiva optimizada.

- Juego Vario con porta-varillas manual y 10 varillas combinadas
- Mango Kraftform multicomponente con zonas duras para un rápido reposicionamiento en la mano y blandas para una mayor transmisión de par
- Material hexagonal de las varillas, en niquelado mate, 6 mm
- Punta Black-Point ofrece alojamiento preciso y óptima protección anticorrosiva
- En un bolso robusto para el cinturón

### 88/1 Juego Vario



Code	EAN			
05002990001	4013288 000675			1
		●	80 1x 6x98	
		+	85 1x PH 1xPH 2x175	
		+	86 1x PZ 1xPZ 2x175	
		+	87 1x TX 10xTX 15x175; 1x TX 20xTX 25x175; 1x TX 30xTX 40x175	
		⊖	81 1x 0,6x4,0x1,0x6,0x175; 1x 0,8x5,0x1,2x7,0x175	
		○	84 1x 4x4x175; 1x 5x5x175; 1x 6x6x175	

## 80 Mango Vario

- Mango porta-varillas Kraftform con hexágono para llave de 10 mm
- Para varillas Vario de 6 mm o del adaptador Vario

### 80 Mango Vario



	EAN						
<b>Code</b>	4013288	mm	mm	mm			
05002900001	000460	6	10	98			5

## 95 Vario Mango transversal para varillas Vario

Destornillador de mango transversal: La forma ideal del agarre permite la transmisión de pares de apriete y desapriete especialmente altos. La forma ergonómica del mango rellena la palma de la mano de forma perfecta, los dedos de la mano se depositan de forma segura en las cavidades del mango. Así, toda la mano se encuentra en contacto con el mango y de esta manera se evitan pérdidas friccionales entre la mano y el mango.

Mango porta-puntas para puntas con un arrastre hexagonal exterior de 1/4" según la norma DIN ISO 1173-C 6,3 en versión magnética para facilitar el posicionamiento de los tornillos.

- Destornilladores de mango transversal para la transmisión de pares de apriete y desapriete especialmente altos
- Un mango ergonómico bicomponente con cavidades para el depósito de los dedos y una sensación háptica agradable que permite una alta transmisión de las fuerzas y un trabajo libre de molestias y fatiga
- Mango en "T" tipo Vario para varillas Vario de 6 mm así como adaptadores Vario

### 95 Vario Mango transversal para varillas Vario



	EAN						
<b>Code</b>	4013288	mm	mm	mm	mm		
05023400001	208446	6	60	44	100	2 23/64"	2

## 830 Adaptador cambio rápido

- Adaptador Vario con sistema de cambio rápido para porta-varillas Vario
- Adecuado para puntas de 1/4"
- Sistema de cambio rápido de 1/4" con fuerte imán permanente

### 830 Adaptador cambio rápido



	EAN						
<b>Code</b>	4013288	mm	mm	mm			
05051835001	012425	1/4"	6	165	6 9/16"		2

## 91 Extensión Vario

- Prolongador Vario para varillas Vario y adaptadores Vario
- Material hexagonal en niquelado mate, 6 mm

### 91 Extensión Vario



	EAN						
<b>Code</b>	4013288	mm	mm	mm			
05003210001	000804	6	6	175	7"		2

## 712 Adaptador con cuadradillo

- Para llaves de vaso de cuadradillo de 1/4"

### 712 Adaptador con cuadradillo



	EAN						
<b>Code</b>	4013288		mm	mm			
05040001001	006165	1/4"	6	175	7"		2

## Varillas combinadas Vario

Varilla Combi para mangos Vario. Las varillas dobles son de material de puntas de alta calidad que garantizan una vida útil especialmente larga. La punta Black Point de Wera ofrece gran exactitud de posicionamiento y una protección anticorrosiva optimizada.

### 81 Varilla Plana Combinada



	EAN								
<b>Code</b>	4013288	mm	mm	mm	mm	mm	mm		
05002910001	000477	0,6	4,0	1,0	6,0	6	175	7"	5
05002913001	000484	0,8	5,0	1,2	7,0	6	175	7"	5

### 82 Varilla Combinada Plana y Phillips



	EAN							
<b>Code</b>	4013288		mm	mm	mm	mm		
05002920001	000491	PH 1	0,6	4,0	6	175	7"	5
05002923001	000507	PH 2	1,0	6,0	6	175	7"	5
05002926001	000514	PH 3	1,2	7,0	6	175	7"	5

### 83 Varilla Combinada Phillips y Pozidriv



	EAN						
<b>Code</b>	4013288			mm	mm		
05002930001	000521	PH 1	PZ 1	6	175	7"	5
05002933001	000538	PH 2	PZ 2	6	175	7"	5

### 84 Varilla combinada para tornillos de hexágono interior



	EAN						
<b>Code</b>	4013288			mm	mm		
05002936001	000545	2,5	2,5	6	175	7"	5
05002938001	000552	3	3	6	175	7"	5
05002940001	000569	4	4	6	175	7"	5
05002943001	000576	5	5	6	175	7"	5
05002948001 <sup>1)</sup>	155436	4	5	6	175	7"	5
05002946001	000583	6	6	6	175	7"	5

<sup>1)</sup> sin punta de bola

### 85 Varilla Combinada Phillips



	EAN						
<b>Code</b>	4013288			mm	mm		
05002950001	000590	PH 1	PH 2	6	175	7"	5

### 86 Varilla Combinada



	EAN						
<b>Code</b>	4013288			mm	mm		
05002960001	000606	PZ 1	PZ 2	6	175	7"	5
05140310001	000613	PZ 2	PZ 3	6	175	7"	5

### 87 Varilla Combinada TORX®



	EAN						
<b>Code</b>	4013288			mm	mm		
05002966001	000620	TX 6	TX 8	6	175	7"	5
05002968001	000637	TX 7	TX 9	6	175	7"	5
05002970001	000644	TX 10	TX 15	6	175	7"	5
05002973001	000651	TX 20	TX 25	6	175	7"	5
05002976001	000668	TX 30	TX 40	6	175	7"	5

### 68 Varilla combinada



	EAN						
<b>Code</b>	4013288			mm	mm		
05002980001	100061	#1	#2	6	175	7"	5



# Carro de las herramientas para el taller y depósitos de espuma



## 9700 Carro de herramientas Tool Rebel 1

Carro de herramientas para el taller exclusivo en el diseño Tool Rebel. 5 cajones planos y 2 cajones altos permiten una organización eficaz y móvil de las herramientas y del material.

El carro es muy robusto por su doble pared y la construcción completamente soldada de todo el conjunto.

Sirve para el uso cotidiano duro y exigente en el taller. Contiene 4 depósitos de espuma de Wera: el depósito de espuma 9710 juego de destornilladores Set 1, el depósito de espuma 9720 juego de carraca Zyklop 8000 A Set 1, el depósito de espuma 9731 juego de llaves de boca y anillo Joker 6003 Set 1, el depósito de espuma 9740 juego de llaves acodadas Set 1.

- Carro de herramientas para el taller exclusivo en el diseño Tool Rebel
- Una versión extremadamente robusta gracias a la construcción de doble pared
- Con 7 cajones (5 planos, 2 altos): de estos, 2 cajones planos llevan depósitos de espuma incluyendo las herramientas (entre otros, con una carraca Zyklop Speed y sus accesorios, llaves de boca Joker, destornilladores Kraftform, llaves acodadas)
- Medidas de cajones planos (anchura x altura x profundidad): 522 x 81 x 398 mm
- Las medidas de los cajones altos: (anchura x altura x profundidad): 522 x 166 x 398 mm
- Apertura de los cajones en un 100 % con rieles telescópicos de rodamientos de bola, cierre automático
- En un proceso laborioso, todos los cajones han recibido un revestimiento individual
- Un riesgo de vuelco mínimo gracias al bloqueo de extracción – solo un cajón se puede abrir a la vez, no es posible abrir varios cajones al mismo tiempo
- Ambos lados llevan una perforación de cuadradillo
- Depósitos de espuma de alta calidad y de larga duración sin evaporaciones químicas
- Un encaje perfecto para facilitar y optimizar la extracción de la herramienta de los depósitos de espuma

## 9700 Carro de herramientas Tool Rebel 1



Code	EAN		
05150130001	4013288 225085		1
<b>1x 9710 Depósito de espuma juego de destornilladores Set 1</b>			
		932 A 1x 1.0x5.5x100; 1x 1.2x7.0x125	
		350 1x PH 1x80; 1x PH 2x100; 1x PH 3x150	
		350 PH Stubby 1x PH 2x25	
		355 1x PZ 1x80; 1x PZ 2x100	
		335 1x 0.8x4.0x100; 1x 1.0x5.5x125	
		334 1x 1.2x6.5x150	
		335 Stubby/Destornillador corto 1x 1.0x5.5x24.5	
		2050 Micro 1x PH 0x40 <sup>1)</sup>	
		2035 Micro 1x 0.40x2.5x80	
		160 i VDE 1x 0.4x2.5x80 <sup>2)</sup> ; 1x 0.6x3.5x100 <sup>2)</sup>	
		1441 1x 4.5-6.0x41.0	
		1442 1x 6,0-8,5x41.0	
		9810 1x 344,0x30,0x392,0 <sup>3)</sup>	



1x 9720 Depósito de espuma juego de carraca Zyklop 8000 A de 1/4" Set 1	
○	<b>8000 A</b> 1x 1/4"x152.0
●○	<b>8794 LA</b> 1x 1/4"x150.0
●○	<b>8794 SA</b> 1x 1/4"x75.0
●○	<b>8795 A</b> 1x 1/4"x35.5
●○	<b>8794 A</b> 1x 1/4"x56.0
●	<b>8790 HMA</b> 1x 4.0x23.0; 1x 4.5x23.0; 1x 5.0x23.0; 1x 5.5x23.0; 1x 6.0x23.0; 1x 7.0x23.0; 1x 8.0x23.0; 1x 9.0x23.0; 1x 10.0x23.0; 1x 11.0x23.0; 1x 12.0x23.0; 1x 13.0x23.0; 1x 14.0x23.0; 1x 15.0x23.0
✳	<b>8767 A HF</b> 1x TX 8x28,0; 1x TX 9x28,0; 1x TX 10x28,0; 1x TX 15x28,0; 1x TX 20x28,0; 1x TX 25x28,0; 1x TX 27x28,0; 1x TX 30x28,0; 1x TX 40x28,0
○	<b>8740 A HF</b> 1x 3.0x28,0; 1x 4.0x28,0; 1x 4.0x100,0; 1x 5.0x28,0; 1x 5.0x100,0; 1x 6.0x28,0; 1x 6.0x100,0; 1x 8.0x28,0; 1x 8.0x100,0
	<b>9820</b> 1x 172,0x30,0x392,0 <sup>3)</sup>
1x 9731 Depósito de espuma juego de llaves 6003 Joker Set 1	
	<b>6003 Joker</b> 1x 6x105; 1x 7x110; 1x 8x115; 1x 9x120; 1x 10x125; 1x 11x135; 1x 12x148; 1x 13x160; 1x 14x167; 1x 15x174; 1x 16x182; 1x 17x190; 1x 18x210; 1x 19x230; 1x 20x230; 1x 21x260; 1x 22x260; 1x 24x280
	<b>Abridor de botellas</b> 1x 145
	<b>9831</b> 1x 344,0x30,0x392,0 <sup>3)</sup>
1x 9740 Depósito de espuma para juegos de llaves acodadas Set 1	
1x 950/9 Hex-Plus Multicolour 1	
○	<b>950 SPKL Multicolour</b> 1x 1.5x90; 1x 2.0x101; 1x 2.5x112; 1x 3.0x123; 1x 4.0x137; 1x 5.0x154; 1x 6.0x172; 1x 8.0x195; 1x 10.0x224
1x 967/9 TX XL Multicolour 1	
✳	<b>967 SXL TORX® Multicolour</b> 1x TX 8x90; 1x TX 9x101; 1x TX 10x112
✳	<b>967 SPKXL TORX® Multicolour</b> 1x TX 15x123; 1x TX 20x137; 1x TX 25x154; 1x TX 27x172; 1x TX 30x195; 1x TX 40x224
	<b>1x 9500 Magnetizador/Desmagnetizador SB</b> 1x 48.0
	<b>1x Flexómetro BM 100, escala métrica, STABILA®, 3 m, artículo 19570</b>
	<b>1x 9840</b> 1x 172,0x30,0x392,0 <sup>3)</sup>

<sup>1)</sup>El tamaño 0 corresponde a JCS 0 (Japanese Camera Industrial Standard) modificado

<sup>2)</sup>sin Lasertip

<sup>3)</sup>Atención: el depósito de espuma no cabe en el modelo anterior 05501051001 del carro de las herramientas para el taller.

## 9710 Depósito de espuma juego de destornilladores Set 1

Un depósito de espuma de larga duración; el aspecto bicolor hace que se reconozca muy rápidamente si hacen falta piezas; es adecuado para el carro de herramientas del taller Tool Rebel; viene con 16 destornilladores Kraftform de Wera (para el taller, VDE, destorcincel, Micro) así como 2 garras para atornillar.

- Un depósito de espuma de larga duración; de un diseño bicolor para que se note la falta de una herramienta muy rápidamente
- Depósito de espuma de alta calidad y de larga duración sin evaporaciones químicas
- Un encaje perfecto para facilitar y optimizar la extracción de la herramienta de los depósitos de espuma
- Repelente al agua y al aceite, fácil de cuidar y de limpiar
- La herramienta está protegida contra suciedad y golpes
- 8 destornilladores Kraftform Plus con zonas duras para altas velocidades de trabajo y zonas blandas en el mango para una alta transmisión del par de giro
- 2 destornilladores Kraftform Plus VDE con varillas aisladas para un trabajo seguro bajo tensiones de hasta 1.000 voltios.
- 2 destornilladores Kraftform Micro con cápsula giratoria para un movimiento de giro rápido
- 2 destornilladores cortos Stubby con varilla corta para áreas de difícil acceso
- 2 garras de atornillar (herramienta enchufable con función de sujeción para tornillos)
- Anchura x altura x profundidad: sin herramientas 344 x 30 x 392 mm, con herramientas 344 x 47 x 392 mm

## 9710 Depósito de espuma juego de destornilladores Set 1

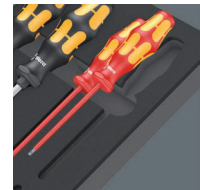

Code	EAN		
05150101001	4013288		1
	225122		
	●	<b>932 A</b> 1x 1,0x5,5x100; 1x 1,2x7,0x125	
	+	<b>350</b> 1x PH 1x80; 1x PH 2x100; 1x PH 3x150	
	+	<b>350 PH Stubby</b> 1x PH 2x25	
	+	<b>355</b> 1x PZ 1x80; 1x PZ 2x100	
	●	<b>335</b> 1x 0,8x4,0x100; 1x 1,0x5,5x125	
	●	<b>334</b> 1x 1,2x6,5x150	
	●	<b>335 Stubby/Destornillador corto</b> 1x 1,0x5,5x24,5	
	+	<b>2050 Micro</b> 1x PH 0x40 <sup>1)</sup>	
	●	<b>2035 Micro</b> 1x 0,40x2,5x80	
	●	<b>160 i VDE</b> 1x 0,4x2,5x80 <sup>2)</sup> ; 1x 0,6x3,5x100 <sup>2)</sup>	
		<b>1441</b> 1x 4,5-6,0x41,0	
		<b>1442</b> 1x 6,0-8,5x41,0	
		<b>9810</b> 1x 344,0x30,0x392,0 <sup>3)</sup>	

<sup>1)</sup> El tamaño 0 corresponde a JCS 0 (Japanese Camera Industrial Standard) modificado

<sup>2)</sup> sin Lasertip

<sup>3)</sup> Atención: el depósito de espuma no cabe en el modelo anterior 05501051001 del carro de las herramientas para el taller.

### 9711 Depósito de espuma juego de destornilladores VDE Set 1

- Destornilladores con varillas aisladas para un trabajo seguro hasta una tensión de 1000 voltios; 5 de ellos con un diámetro de varilla reducido para acceder a tornillos profundos
- 2 garras de atornillar (herramienta enchufable con función de sujeción para tornillos)
- Anchura x altura x profundidad: sin herramientas 344 x 30 x 392 mm, con herramientas 344 x 46 x 392 mm

### 9711 Depósito de espuma juego de destornilladores VDE Set 1

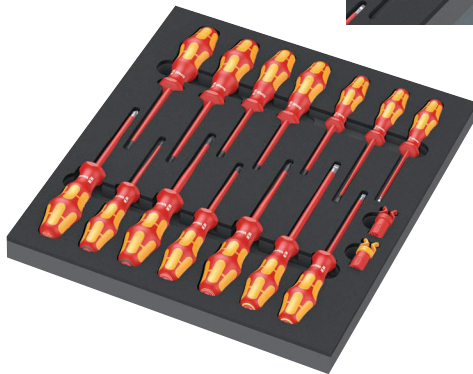
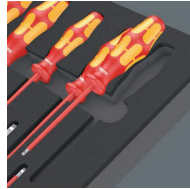

Code	EAN		
05150102001	4013288 225320		1
		<b>162 iS PH VDE</b> 1x PH 1x80; 1x PH 2x100	
		<b>165 iS PZ VDE</b> 1x PZ 1x80; 1x PZ 2x100	
		<b>165 i PZ/S VDE</b> 1x # 2x100	
		<b>160 i VDE</b> 1x 0,4x2,5x80 <sup>1)</sup> ; 1x 0,8x4,0x100; 1x 1,0x5,5x125	
		<b>160 iS VDE</b> 1x 0,6x3,5x100	
		<b>167 i TORX® VDE</b> 1x TX 10x80; 1x TX 15x80; 1x TX 20x80; 1x TX 25x100; 1x TX 30x100	
		<b>1440</b> 1x 4,5-6,0x41,0	
		<b>1442</b> 1x 6,0-8,5x41,0	
		<b>9811</b> 1x 344,0x30,0x392,0 <sup>2)</sup>	

<sup>1)</sup> sin Lasertip

<sup>2)</sup> Atención: el depósito de espuma no cabe en el modelo anterior 05501051001 del carro de las herramientas para el taller.

### 9712 Depósito de espuma juego de destornilladores TORX® HF Set 1

- 6 destornilladores Kraftform Plus con zonas duras para altas velocidades de trabajo, y con zonas blandas de agarre para una alta transmisión del par de giro
- 4 destornilladores Kraftform Micro con cápsula giratoria para un movimiento de giro rápido
- 4 destornilladores de mango en T para la transmisión de pares de apriete y desapriete especialmente altos
- Anchura x altura x profundidad: sin herramientas 344 x 30 x 392 mm, con herramientas 344 x 45 x 392 mm

### 9712 Depósito de espuma juego de destornilladores TORX® HF Set 1



Code	EAN		
05150103001	4013288 225283		1
		<b>367 TORX® HF</b> 1x TX 8x60; 1x TX 9x60; 1x TX 10x80; 1x TX 15x80; 1x TX 20x100; 1x TX 25x100	
		<b>2067 TORX® HF Micro</b> 1x TX 4x40; 1x TX 5x40; 1x TX 6x40; 1x TX 7x60	
		<b>467 TORX® HF</b> 1x TX 20x100; 1x TX 25x100; 1x TX 30x200; 1x TX 40x200	
		<b>9812</b> 1x 344,0x30,0x392,0 <sup>1)</sup>	

<sup>1)</sup> Atención: el depósito de espuma no cabe en el modelo anterior 05501051001 del carro de las herramientas para el taller.

### 9713 Depósito de espuma juego de destornilladores Hex Set 1

- 4 destornilladores Kraftform Plus con zonas duras para altas velocidades de trabajo, y con zonas del mango blandas que garantizan una alta transmisión del par de giro, 2 de ellos tiene un vástago hueco para pernos sobresalientes
- 3 destornilladores Kraftform Micro con cápsula giratoria para un movimiento de giro rápido
- 5 destornilladores de mango en T para la transmisión de pares de apriete y desapriete especialmente altos, con función de sujeción de tornillos de hexágono interior.
- Con perfil Hex-Plus (evita el redondeo por desgaste de tornillos de hexágono interior)
- Anchura x altura x profundidad: sin herramientas 344 x 30 x 392 mm, con herramientas 344 x 45 x 392 mm

### 9713 Depósito de espuma juego de destornilladores Hex Set 1

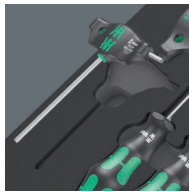

Code	EAN			
05150104001	4013288 225290			1
		○ 354	1x 3,0x75; 1x 4,0x75	
		○ 2054 Micro	1x 1,5x60; 1x 2x60; 1x 2,5x60	
		○ 454 HF	1x 4x100; 1x 5x100; 1x 6x150; 1x 8x200; 1x 10x200	
		● 395 HO	1x 10,0x90; 1x 13,0x90	
		9813	1x 344,0x30,0x392,0 <sup>1)</sup>	

<sup>1)</sup> Atención: el depósito de espuma no cabe en el modelo anterior 05501051001 del carro de las herramientas para el taller.

### 9720 Depósito de espuma juego de carraca Zyklop 8000 A de 1/4" Set 1

- La carraca Zyklop Speed aún 5 tipos de carraca en una sola
- Con una construcción de masas de inercia y un manguito de giro rápido de buen agarre para unas velocidades de trabajo sumamente altas
- Cabeza de carraca libremente giratoria, botón de bloqueo y conmutación de derecha e izquierda
- El dentado fino permite un ángulo de retorno mínimo de tan sólo 5°
- También utilizable como destornillador
- Un juego que incluye vasos, vasos de punta, prolongaciones y un eje cardán
- 14 vasos, 9 vasos de punta con función de sujeción para tornillos TORX®, 9 vasos de punta con función de sujeción para tornillos de hexágono interior.
- Anchura x altura x profundidad: sin herramientas 172 x 30 x 392 mm, con herramientas 172 x 40 x 392 mm

### 9720 Depósito de espuma juego de carraca Zyklop 8000 A de 1/4" Set 1

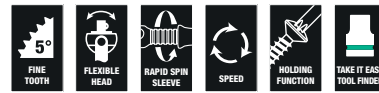

Code	EAN			
05150110001	4013288 225139			1
		□ 8000 A	1x 1/4"x152,0	
		■ 8794 LA	1x 1/4"x150,0	
		■ 8794 SA	1x 1/4"x75,0	
		■ 8795 A	1x 1/4"x35,5	
		■ 8794 A	1x 1/4"x56,0	
		● 8790 HMA	1x 4,0x23,0; 1x 4,5x23,0; 1x 5,0x23,0; 1x 5,5x23,0; 1x 6,0x23,0; 1x 7,0x23,0; 1x 8,0x23,0; 1x 9,0x23,0; 1x 10,0x23,0; 1x 11,0x23,0; 1x 12,0x23,0; 1x 13,0x23,0; 1x 14,0x23,0; 1x 15,0x23,0	
		✦ 8767 A HF	1x TX 8x28,0; 1x TX 9x28,0; 1x TX 10x28,0; 1x TX 15x28,0; 1x TX 20x28,0; 1x TX 25x28,0; 1x TX 27x28,0; 1x TX 30x28,0; 1x TX 40x28,0	
		○ 8740 A HF	1x 3,0x28,0; 1x 4,0x28,0; 1x 4,0x100,0; 1x 5,0x28,0; 1x 5,0x100,0; 1x 6,0x28,0; 1x 6,0x100,0; 1x 8,0x28,0; 1x 8,0x100,0	
		9820	1x 172,0x30,0x392,0 <sup>1)</sup>	

<sup>1)</sup> Atención: el depósito de espuma no cabe en el modelo anterior 05501051001 del carro de las herramientas para el taller.



### 9721 Depósito de espuma juego de carraca Zyklop 8000 B de 3/8" Set 1

- La carraca Zyklop Speed aún 5 tipos de carraca en una sola
- Con una construcción de masas de inercia y un manguito de giro rápido de buen agarre para unas velocidades de trabajo sumamente altas
- Cabeza de carraca libremente giratoria, botón de bloqueo y conmutación de derecha e izquierda
- El dentado fino permite un ángulo de retorno mínimo de tan sólo 5°
- También utilizable como destornillador
- Un juego que incluye vasos, prolongaciones y un eje cardán
- Anchura x altura x profundidad: sin herramientas 172 x 30 x 392 mm, con herramientas 172 x 45 x 392 mm

### 9721 Depósito de espuma juego de carraca Zyklop 8000 B de 3/8" Set 1

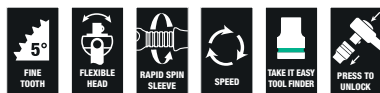

Code	EAN		
05150111001	4013288 225306		1
		8000 B 1x 3/8"x199,0	
		8794 SB 1x 3/8"x125,0	
		8794 LB 1x 3/8"x200,0	
		8795 B 1x 3/8"x50,0	
		8794 B 1x 3/8"x76,0	
		8790 HMB 1x 6,0x29,0; 1x 7,0x29,0; 1x 8,0x29,0; 1x 9,0x29,0; 1x 10,0x29,0; 1x 11,0x29,0; 1x 12,0x29,0; 1x 13,0x29,0; 1x 14,0x29,0; 1x 15,0x29,0; 1x 16,0x30,0; 1x 17,0x30,0; 1x 18,0x30,0; 1x 19,0x30,0; 1x 20,0x30,0; 1x 21,0x30,0; 1x 22,0x30,0; 1x 24,0x32,0	
		9821 1x 172,0x30,0x392,0 <sup>1)</sup>	

<sup>1)</sup> Atención: el depósito de espuma no cabe en el modelo anterior 05501051001 del carro de las herramientas para el taller.

### 9722 Depósito de espuma juego de carraca Zyklop 8000 C de 1/2" Set 1

- La carraca Zyklop Speed aún 5 tipos de carraca en una sola
- Cabeza de carraca libremente giratoria, botón de bloqueo y conmutación de derecha e izquierda
- El dentado fino permite un ángulo de retorno mínimo de tan sólo 5°
- Un juego que incluye vasos, prolongaciones y un eje cardán
- 17 vasos, 9 vasos de punta con función de sujeción para tornillos de hexágono interior
- Anchura x altura x profundidad: sin herramientas 344 x 30 x 392 mm, con herramientas 344 x 51 x 392 mm

### 9722 Depósito de espuma juego de carraca Zyklop 8000 C de 1/2" Set 1



Code	EAN		
05150112001	4013288 225207		1
		8000 C 1x 1/2"x277,0	
		8794 LC 1x 1/2"x250,0	
		8794 SC 1x 1/2"x125,0	
		8795 C 1x 1/2"x69,0	
		8794 C 1x 1/2"x52,0	
		8790 HMC 1x 10,0x37,0; 1x 11,0x37,0; 1x 12,0x37,0; 1x 13,0x37,0; 1x 14,0x37,0; 1x 15,0x37,0; 1x 16,0x37,0; 1x 17,0x37,0; 1x 18,0x37,0; 1x 19,0x37,0; 1x 20,0x37,0; 1x 21,0x37,0; 1x 22,0x37,0; 1x 24,0x37,0; 1x 27,0x40,0; 1x 30,0x42,0; 1x 32,0x42,0	
		8740 C HF 1x 4,0x60,0; 1x 4,0x140,0; 1x 5,0x60,0; 1x 5,0x140,0; 1x 6,0x60,0; 1x 6,0x140,0; 1x 7,0x60,0; 1x 8,0x60,0; 1x 10,0x60,0	
		9822 1x 344,0x30,0x392,0 <sup>1)</sup>	

<sup>1)</sup> Atención: el depósito de espuma no cabe en el modelo anterior 05501051001 del carro de las herramientas para el taller.

### 9723 Depósito de espuma juego Zyklop B 3/8" vaso de puntas Set 1

- Vasos de punta (no de impacto) para la aplicación manual y mecánica
- 10 vasos de punta con función de sujeción para tornillos TORX®, 11 vasos de punta con función de sujeción para tornillos de hexágono interior, 1 pieza de conexión Zyklop con sistema de cambio rápido para puntas de 1/4"
- Con el sistema de búsqueda de herramientas "Take it easy": con marcas de colores según el tamaño correspondiente
- Moleteado en el extremo posterior para un mejor agarre en la aplicación manual
- El cromo-vanadio proporciona dureza y estabilidad
- Anchura x altura x profundidad: sin herramientas 172 x 30 x 392 mm, con herramientas 172 x 39 x 392 mm

### 9723 Depósito de espuma juego Zyklop B 3/8" vaso de puntas Set 1



Code	EAN		
05150113001	4013288 225313		1
		<b>8784 B1</b> 1x 1/4"x3/8"x44,0	
		<b>8767 B HF</b> 1x TX 15x35,0; 1x TX 20x35,0; 1x TX 25x35,0; 1x TX 25x107,0; 1x TX 27x35,0; 1x TX 27x107,0; 1x TX 30x35,0; 1x TX 30x107,0; 1x TX 40x35,0; 1x TX 40x107,0	
		<b>8740 B HF</b> 1x 4,0x35,0; 1x 4,0x107,0; 1x 5,0x35,0; 1x 5,0x107,0; 1x 6,0x35,0; 1x 6,0x107,0; 1x 7,0x38,5; 1x 8,0x38,5; 1x 8,0x100,0; 1x 10,0x38,5; 1x 10,0x100,0	
		<b>9823</b> 1x 172,0x30,0x392,0 <sup>1)</sup>	

<sup>1)</sup> Atención: el depósito de espuma no cabe en el modelo anterior 05501051001 del carro de las herramientas para el taller.

### 9730 Depósito de espuma juego de llaves 6000 Joker Set 1

- Llave-carraca de boca y anillo con función de sujeción muy práctica gracias a la placa metálica que lleva en la boca
- Gracias al tope final no ocurre un resbalamiento hacia abajo
- La geometría de doble hexágono minimiza el riesgo de un resbalamiento hacia el lado
- Ángulo de retorno de tan sólo 30°
- Con el sistema de búsqueda de herramienta "Take it easy": con marcas de colores según el tamaño correspondiente
- Anchura x altura x profundidad: sin herramientas 172 x 30 x 392 mm, con herramientas 172 x 47 x 392 mm

### 9730 Depósito de espuma juego de llaves 6000 Joker Set 1



Code	EAN		
05150120001	4013288 225214		1
		<b>6000 Joker</b> 1x 8x144; 1x 10x159; 1x 11x165; 1x 12x170,7; 1x 13x177; 1x 14x188; 1x 15x200; 1x 16x212; 1x 17x224; 1x 18x235; 1x 19x246	
		<b>9830</b> 1x 172,0x30,0x392,0 <sup>1)</sup>	

<sup>1)</sup> Atención: el depósito de espuma no cabe en el modelo anterior 05501051001 del carro de las herramientas para el taller.

### 9731 Depósito de espuma juego de llaves 6003 Joker Set 1

- Llave de boca y anillo, también es muy adecuada para espacios de montaje estrechos
- La geometría especial de la boca amplía las posibilidades de posicionamiento de la herramienta
- El ángulo de retorno mínimo dentro de la boca "agarra" el tornillo cada 15°
- El lado anular es delgado y está doblado en un ángulo de 15°
- Con el sistema de búsqueda de herramienta "Take it easy": con marcas de colores según el tamaño correspondiente
- El abridor de botellas clásico con su mango típico de Kraftform Plus
- Anchura x altura x profundidad: sin herramientas  
344 x 30 x 392 mm, con herramientas 344 x 58 x 392 mm

### 9731 Depósito de espuma juego de llaves 6003 Joker Set 1



Code	EAN		
	4013288		
05150121001	225115		1
		<b>6003 Joker</b> 1x 6x105; 1x 7x110; 1x 8x115; 1x 9x120; 1x 10x125; 1x 11x135; 1x 12x148; 1x 13x160; 1x 14x167; 1x 15x174; 1x 16x182; 1x 17x190; 1x 18x210; 1x 19x230; 1x 20x230; 1x 21x260; 1x 22x260; 1x 24x280	
		<b>Abridor de botellas</b> 1x 145	
		<b>9831</b> 1x 344,0x30,0x392,0 <sup>1)</sup>	

<sup>1)</sup>Atención: el depósito de espuma no cabe en el modelo anterior 05501051001 del carro de las herramientas para el taller.

### 9732 Depósito de espuma juego de llaves 6004 Joker Set 1

- La llave Joker 6004 sustituye todas las llaves atornilladoras dentro del área de medidas que se indican (cotas tanto métricas como en pulgadas)
- Un agarre automático y continuo de tornillos y tuercas hexagonales
- El mecanismo de palanca que actúa en el agarre es capaz de evitar deslizamientos y daños del material
- Un trabajo de atornillar rápido y continuado sin tener que interrumpirlo al reposicionar la llave gracias a la función mecánica de carraca
- Un ángulo de retorno de tan solo 30° gracias al posicionamiento en los prismas angulares dentro de la boca
- Anchura x altura x profundidad: sin herramientas  
172 x 30 x 392 mm, con herramientas 172 x 35 x 392 mm

### 9732 Depósito de espuma juego de llaves 6004 Joker Set 1



Code	EAN		
	4013288		
05150122001	225337		1
		<b>6004 Joker XS</b> 1x 7-10 (1/4"-3/8")x117	
		<b>6004 Joker S</b> 1x 10-13 (7/16"-1/2")x154	
		<b>6004 Joker M</b> 1x 13-16 (1/2"-5/8")x188	
		<b>6004 Joker L</b> 1x 16-19 (5/8"-3/4")x224	
		<b>6004 Joker XL</b> 1x 19-24 (3/4"-15/16")x256	
		<b>9832</b> 1x 172,0x30,0x392,0 <sup>1)</sup>	

<sup>1)</sup>Atención: el depósito de espuma no cabe en el modelo anterior 05501051001 del carro de las herramientas para el taller.

## 9740 Depósito de espuma para juegos de llaves acodadas Set 1

- Gracias a su perfil tipo Hex-Plus, las llaves acodadas 950 hacen que los tornillos de hexágono interior tengan una mayor vida útil
- Todas las llaves acodadas llevan el sistema de búsqueda de la herramienta Take it easy: con marcas a color según el tamaño
- Todas las llaves acodadas disponen de una camisa de goma codificada a color, agradable al tacto, que permite un manejo ergonómico y agradable, incluso bajo temperaturas bajas.
- Aparato de magnetización 9500 para magnetizar y desmagnetizar los extremos de herramientas para que los tornillos puedan mantenerse sostenidos en la herramienta por medio de la fuerza magnética
- Anchura x altura x profundidad: sin herramientas 172 x 30 x 392 mm, con herramientas 172 x 44 x 392 mm

## 9740 Depósito de espuma para juegos de llaves acodadas Set 1



Code	EAN		
05150140001	4013288 225108		1

### 1x 950/9 Hex-Plus Multicolour 1

- **950 SPKL Multicolour**  
1x 1.5x90; 1x 2.0x101; 1x 2.5x112; 1x 3.0x123;  
1x 4.0x137; 1x 5.0x154; 1x 6.0x172;  
1x 8.0x195; 1x 10.0x224

### 1x 967/9 TX XL Multicolour 1

- ⊕ **967 SXL TORX® Multicolour**  
1x TX 8x90; 1x TX 9x101; 1x TX 10x112
- ⊕ **967 SPKXL TORX® Multicolour**  
1x TX 15x123; 1x TX 20x137; 1x TX 25x154;  
1x TX 27x172; 1x TX 30x195; 1x TX 40x224

### 1x 9500

- 1x 48.0

### 1x STABILA®

- 1x Flexómetro BM 100, escala métrica, STABILA®, 3 m, artículo 19570

### 1x 9840

- 1x 172,0x30,0x392,0 <sup>1)</sup>

<sup>1)</sup> Atención: el depósito de espuma no cabe en el modelo anterior 05501051001 del carro de las herramientas para el taller.

## 9750 Depósito de espuma juego Kraftform Kompakt y Tool-Check PLUS Set 1

- Kraftform Kompakt 60: estuche plegable von puntas de un largo de 89 mm y un porta-puntas manual 816 R con sistema Rapidaptor de cambio rápido y un mango multicomponente Kraftform para un trabajo libre de fatigas.
- Tool-Check PLUS: combinación de herramientas de 39 piezas que incluye una carraca, puntas, vasos y un porta-puntas manual.
- Porta-puntas manual extra slim con vástago flexible y una forma muy delgada para trabajos en espacios sumamente estrechos
- Anchura x altura x profundidad: sin herramientas 172 x 30 x 392 mm, con herramientas 172 x 59 x 392 mm

## 9750 Depósito de espuma juego Kraftform Kompakt y Tool-Check PLUS Set 1

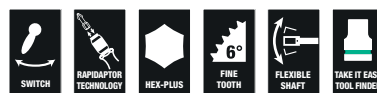

Code	EAN		
05150150001	4013288 225344		1

### 1x Tool-Check PLUS

- **8001 A** 1x 1/4"x87.0
- **813** 1x 1/4"x78
- **889/4/1 K** 1x 1/4"x50
- **870/1** 1x 1/4"x25 <sup>1)</sup>
- **8790 HMA**  
1x 5.5x23.0; 1x 6.0x23.0; 1x 7.0x23.0;  
1x 8.0x23.0; 1x 10.0x23.0; 1x 12.0x23.0;  
1x 13.0x23.0
- ⊕ **851/1 TZ**  
2x PH 1x25; 3x PH 2x25; 1x PH 3x25
- ⊕ **855/1 TH**  
1x PZ 1x25; 3x PZ 2x25; 1x PZ 3x25
- ⊕ **867/1 TZ TORX®**  
1x TX 10x25; 1x TX 15x25; 1x TX 20x25;  
1x TX 25x25; 1x TX 30x25; 1x TX 40x25
- ⊕ **867/1 Z TORX® BO**  
1x TX 10x25; 1x TX 15x25; 1x TX 20x25;  
1x TX 25x25; 1x TX 30x25
- **840/1 Z**  
1x 3.0x25; 1x 4.0x25; 1x 5.0x25; 1x 6.0x25;  
1x 8.0x25
- ⊖ **800/1 TZ**  
1x 1.0x5.5x25

### 1x Kraftform Kompakt 60

- **816 R**  
1x 1/4"x119
- ⊕ **851/4 Z**  
1x PH 1x89; 1x PH 2x89; 1x PH 3x89
- ⊕ **855/4 Z**  
1x PZ 1x89; 1x PZ 2x89; 1x PZ 3x89
- ⊕ **867/4 Z TORX® BO**  
1x TX 10x89; 1x TX 15x89; 1x TX 20x89;  
1x TX 25x89; 1x TX 30x89
- ⊖ **800/4 Z**  
1x 1.0x5.5x89
- **840/4 Z**  
1x 3.0x89; 1x 4.0x89; 1x 5.0x89; 1x 6.0x89
- Cinta autoadhesiva 70**  
1x 50.0x70.0

### 1x 393 S Destornillador porta-puntas extra slim con vástago flexible

- 1x 1/4"x173,5

### 1x 9850

- 1x 172,0x30,0x392,0 <sup>2)</sup>

<sup>1)</sup> Con bola; para llaves de vaso de uso manual

<sup>2)</sup> Atención: el depósito de espuma no cabe en el modelo anterior 05501051001 del carro de las herramientas para el taller.

### 9780 Depósito de espuma juego de alicates KNIPEX Set 1

- Anchura x altura x profundidad: sin herramientas  
172 x 30 x 392 mm, con herramientas 172 x 38 x 392 mm

### 9780 Depósito de espuma juego de alicates KNIPEX Set 1



Code	EAN		
	4013288		
05150180001	225153		1
		<b>Alicate universal KNIPEX 03 05 180</b> 1x 180	
		<b>Tenaza para bombas de agua KNIPEX Cobra®</b> <b>87 05 250</b> 1x 250	
		<b>Alicate de corte diagonal de fuerza KNIPEX</b> <b>74 05 160</b> 1x 160	
		<b>9880</b> 1x 172,0x30,0x392,0 <sup>1)</sup>	

<sup>1)</sup> Atención: el depósito de espuma no cabe en el modelo anterior 05501051001 del carro de las herramientas para el taller.

### 9781 Depósito de espuma juego de alicates KNIPEX Set 2

- Anchura x altura x profundidad: sin herramientas  
172 x 30 x 392 mm, con herramientas 172 x 38 x 392 mm

### 9781 Depósito de espuma juego de alicates KNIPEX Set 2



Code	EAN		
	4013288		
05150181001	225177		1
		<b>Alicate de montaje (Alicate de boca cigüeña)</b> <b>KNIPEX 26 15 200</b> 1x 200	
		<b>Alicate para mecánicos KNIPEX 38 25 200</b> 1x 200	
		<b>Tijeras para electricistas KNIPEX 95 05 155</b> 1x 155	
		<b>9881</b> 1x 172,0x30,0x392,0 <sup>1)</sup>	

<sup>1)</sup> Atención: el depósito de espuma no cabe en el modelo anterior 05501051001 del carro de las herramientas para el taller.



### 9782 Depósito de espuma juego de martillos Set 1

- Anchura x altura x profundidad: sin herramientas  
172 x 30 x 392 mm, con herramientas 172 x 35 x 392 mm

#### 9782 Depósito de espuma juego de martillos Set 1



Code	EAN		
05150182001	4013288 225191		1
		<b>Martillo de cerrajero PICARD® de 500 g, 0000101-500</b> 1x 500,0	
		○ <b>Punzones de chaveta exclusive de RENNSTEIG</b> 1x 452 003 6 RC, 3,0x150; 1x 452 004 6 RC, 4,0x150; 1x 452 006 6 RC, 6,0x150; 1x 452 008 6 RC, 8,0x150	
		● <b>Cinzel plano de RENNSTEIG 310 250 1</b> 1x 25,0x13,0x23,0	
		<b>9882</b> 1x 172,0x30,0x392,0 <sup>1)</sup>	

<sup>1)</sup> Atención: el depósito de espuma no cabe en el modelo anterior 05501051001 del carro de las herramientas para el taller.

### 9783 Depósito de espuma juego de limas de PFERD Set 1

- Anchura x altura x profundidad: sin herramientas  
344 x 30 x 392 mm, con herramientas 344 x 42 x 392 mm

#### 9783 Depósito de espuma juego de limas de PFERD Set 1

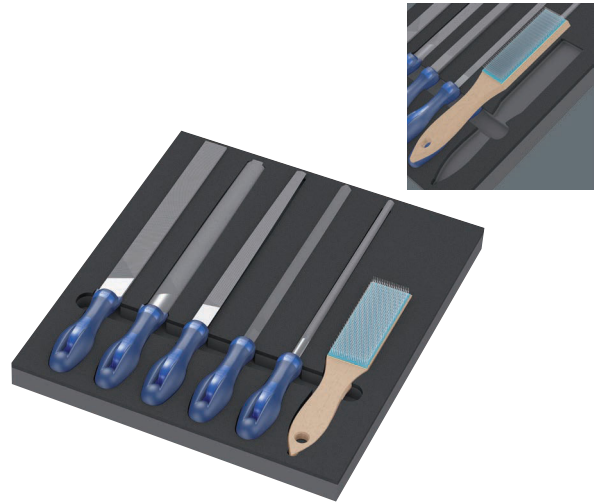

Code	EAN		
05150183001	4013288 225368		1
		<b>Lima de taller cuadrada, de PFERD PF1142 250 H2</b> 1x 250	
		<b>Lima de taller de media caña-punta, de PFERD 1152SP 250 H2</b> 1x 250	
		<b>Lima de taller redonda, de PFERD 1162 250 H2</b> 1x 250	
		<b>Lima de taller plana paralela, de PFERD 1112 250 H2</b> 1x 250	
		<b>Lima de taller triangular, de PFERD 1132 250 H2</b> 1x 250	
		<b>Cepillo para limas, de PFERD HBF alambre de acero Ø 0,15</b> 1x 232	
		<b>9883</b> 1x 344,0x30,0x392,0 <sup>1)</sup>	

<sup>1)</sup> Atención: el depósito de espuma no cabe en el modelo anterior 05501051001 del carro de las herramientas para el taller.





# Wera 2go



### Porta-cajas de herramientas Wera 2go 1

El porta-cajas de herramientas Wera 2go 1 es un portador superligero y móvil para todos los bolsos y todas las cajas de material textil de Wera que llevan una zona autoadhesiva en la cubierta trasera. Los bolsos y las cajas se acoplan de forma individual, fácil y segura al porta-cajas por medio de las zonas autoadhesivas de conexión. Gracias a la correa bandolera que incluye este porta-cajas, las manos permanecen libres durante el transporte.

- El porta-cajas de herramientas Wera 2go con sistema de conexión autoadhesivo
- Para acoplar las cajas y los bolsos de material textil de Wera que llevan una zona de conexión autoadhesiva
- Es ajustable de forma individual para un alto grado de movilidad
- Las manos permanecen libres durante el transporte
- Incluye una correa bandolera adaptable y de quitaipón con amplia zona de apoyo

#### Porta-cajas de herramientas Wera 2go 1



Code	EAN		
05004350001	187352		1
		<b>Wera 2go 5</b> 1x 135,0x300,0x270,0	
		<b>Wera 2go 6</b> 1x 38,0x1470,0	

### Contenedor de herramientas Wera 2go 2

Con su sistema autoadhesivo de conexión así como por sus dimensiones compactas, el contenedor de herramientas Wera 2go supone la solución ideal para un transporte de herramientas más individual y cómodo. Las zonas autoadhesivas que se encuentran tanto dentro como fuera del contenedor permiten un aprovechamiento óptimo del espacio. De esta manera cabe un número increíble de útiles dentro y al lado del contenedor. Wera 2go 2 hace que el "equipaje" del técnico siempre sea ligero ya que solamente tendrá que llevar aquellas herramientas que realmente necesitará. El material robusto y estable en su forma protege la herramienta que lleva contra daños y humedad, y además aumenta la longevidad del contenedor de los útiles. La correa bandolera es ancha y ajustable. Gracias a la comodidad de esta correa ya la práctica posición del contenedor que se lleva muy cerca al cuerpo, este sistema proporciona un alto confort de carga. Durante el transporte las manos permanecen libres. El contenedor incluye un cestillo con un divisor autoadhesivo que se puede ajustar de forma individual y que sirve para alojar destornilladores y otras herramientas más.

- El contenedor de herramientas Wera 2go con sistema de conexión autoadhesiva interior y exterior
- Es ajustable de forma individual para un alto grado de movilidad
- También es idealmente apto para acoplar las cajas y los bolsos de material textil de Wera que llevan una zona de conexión autoadhesiva

#### Contenedor de herramientas Wera 2go 2



Code	EAN		
05004351001	187840		1
		<b>Wera 2go Container</b> 1x 355,0x330,0x115,0	
		<b>Wera 2go 6</b> 1x 38,0x1470,0	
		<b>Wera 2go 4</b> 1x 165,0x165,0x105,0	

### Contenedor de herramientas Wera 2go 2 XL

Gracias a su geometría compacta, el contenedor para herramientas Wera 2go 2 XL con sus compartimentos extra-profundos y el sistema de conexión de fieltros autoadhesivos, es la solución ideal para un transporte de herramientas individual y sumamente cómodo. Las zonas autoadhesivas exteriores e interiores permiten una flexibilidad extremadamente alta así como un aprovechamiento óptimo del espacio que se tiene. De esta forma cabe una cantidad increíble de herramientas tanto dentro del contenedor como afuera del mismo – conectada a sus lados. Wera 2go 2 significa que el artesano solo tiene que cargar poco peso ya que solo llevará la herramienta que realmente necesitará para su trabajo. El material de la caja es robusto y sumamente estable en su forma por lo cual las herramientas que se transportan quedan efectivamente protegidas ante daños o humedad. Además, gracias al material, el contenedor dispone de una larga vida útil. La correa sujetadora es ancha, regulable en su largo y lleva una almohadilla suave para el hombro. La posición del contenedor cercana al cuerpo del usuario cuando lleva el contenedor al hombro y la calidad de la correa sujetadora, garantizan un alto grado de comodidad y ergonomía. Además, las manos quedan completamente libres durante el transporte de la herramienta. Incluye 1 cestillo Wera 2go 4, con divisores de espacio autoadhesivos que se pueden ajustar de forma individual para guardar destornilladores y otras herramientas más. Es posible depositar hasta 4 de estos cestillos dentro del contenedor sin problema alguno.

- Contenedor para herramientas Wera 2go 2 XL con compartimentos especialmente profundos para depositar, por ejemplo, cestillos tipo aljaba Wera 2go 4

### Contenedor de herramientas Wera 2go 2 XL



Code		EAN							
05004357001		211491							1
				Wera 2go XL Container 1x 455,0x330,0x170,0					
				Wera 2go 6 1x 38,0x1470,0					
				Wera 2go 4 1x 165,0x165,0x105,0					

### Caja de herramientas Wera 2go 3

- Adecuada para la conexión con el sistema Wera 2go
- Estable en su forma de manera duradera por sus placas de material plástico revestidas con tejido
- Con alta resistencia contra cortes y punzadas
- Una enorme protección de las herramientas transportadas ante daños y humedad
- Es equipable de manera individual

### Caja de herramientas Wera 2go 3



	EAN	mm	mm	mm				
Code	4013288	mm	mm	mm				
05004352001	187369	130,0	325,0	80,0				1

### Cestillo Wera 2go 4

- Adecuada para la conexión con el sistema Wera 2go
- El cestillo Wera 2go es estable en su forma
- Con alta resistencia contra cortes y punzadas
- Incluye un sistema divisor variable para la formación de hasta 5 compartimentos interiores
- Gran superficie de colocación; el asa sirve para el transporte así como para colgar el cestillo

#### Cestillo Wera 2go 4



	EAN							
<b>Code</b>	4013288	mm	mm	mm				
05004353001	187857	165,0	165,0	105,0				1

### Porta-cajas de herramientas Wera 2go 5

El porta-cajas de herramienta Wera 2go 1 es un portador superligero y móvil para todos los bolsos y todas las cajas de material textil de Wera que llevan una zona autoadhesiva en la cubierta trasera. Los bolsos y las cajas se conectan de forma individual, fácil y segura con el porta-cajas de herramienta por medio de las zonas autoadhesivas tipo “velcro”.

#### Porta-cajas de herramientas Wera 2go 5



	EAN							
<b>Code</b>	4013288	mm	mm	mm				
05004354001	187383	135,0	300,0	270,0				1

### Correa bandolera Wera 2go 6

La correa bandolera para el sistema de transporte de herramienta Wera 2go. Con un apoyo especialmente ancho, supercómodo, y un largo ajustable en la correa. Se puede utilizar para Wera 2go 1 y 5.

#### Correa bandolera Wera 2go 6



	EAN							
<b>Code</b>	4013288	mm	mm					
05004355001	187390	38,0	1470,0					1

### Caja vertical de herramientas Wera 2go 7

- Caja de transporte, también para herramientas largas, como, por ejemplo, niveles de burbuja

#### Caja vertical de herramientas Wera 2go 7



	EAN							
<b>Code</b>	4013288	mm	mm	mm				
05004356001	204370	295,0	100,0	100,0				1

## Wera 2go H 1 Juego de herramientas para trabajos en madera

Un juego compacto de herramientas con los 134 útiles más importantes para trabajos en madera, con productos de Wera, BESSEY®, "KIRSCHEN"®, KNIPEX®, Lyra®, PICARD® y Stabila®.

Gracias al contenedor muy compacto para el transporte de herramientas del sistema Wera 2go, la movilidad del usuario es claramente mayor.

- Un juego muy amplio de 134 piezas en un contenedor para herramientas compacto tipo Wera 2go 2, para los trabajos móviles de carpinteros
- Herramientas de marca de alta calidad de Wera, BESSEY®, "KIRSCHEN"®, KNIPEX®, Lyra®, PICARD® y Stabila®
- Wera Kraftform Kompakt H 1 Madera (de 41 piezas) y Wera Bit-Safe 61 Wood 1 (de 61 piezas)
- Porta-puntas 393 S extra slim, con vástago flexible para la utilización en espacios de montaje difícilmente accesibles
- Llaves acodadas de Wera con función de retención: 967/9 TX XL Multicolour HF 1 (de 9 piezas) y 950/9 Hex-Plus Multicolour HF 1 (de 9 piezas)

## Wera 2go H 1 Juego de herramientas para trabajos en madera



Code	EAN		
	4013288		
05134011001	217677		1
		1x Contenedor de herramientas Wera 2go 2	
		1x Bit-Safe 61 Wood 1	
		1x Kraftform Kompakt H 1 madera	
		1x 967/9 TX XL Multicolour HF 1 Juego de llaves acodadas TORX® HF con función de sujeción, versión larga	
		1x 950/9 Hex-Plus Multicolour HF 1 Juego de llaves acodadas métricas, BlackLaser, con función de retención	
		1x Porta-puntas manual 393 S extra slim con vástago flexible	
		1x Tenaza de bomba de agua COBRA® de KNIPEX® 250 mm 87 11 250	
		1x Tenaza combinada de KNIPEX® 160 mm 03 01 160	
		1x Pinza KNIPEX® 210 mm 50 00 210	
		1x Nivel de burbuja de Stabila® tipo 81 25 cm 02500 Torpedo	
		1x Mallette de carpintero 105mm 52-1 P	
		1x Formón de carpintero de "KIRSCHEN"® 10 mm 1001010	
		1x Formón de carpintero de "KIRSCHEN"® 16 mm 1001016	
		1x Formón de carpintero de "KIRSCHEN"® 20 mm 1001020	
		1x Formón de carpintero de "KIRSCHEN"® 26 mm 1001026	
		1x Navaja profesional BESSEY® DBKPH-EU	
		1x Marcador de profundidad de Lyra® 4494202	
		1x Metro plegable de madera de Stabila® tipo 601 N-S 2 m 18206	
		1x Martillo de carpintero de PICARD® 0008501-28	

Este producto no está disponible ni en los EE.UU. ni en el Canadá.



## Wera 2go E1 Juego de herramientas para electricista

Juego de herramientas compacto con las 73 herramientas más importantes para un electricista, con productos de Wera, Jung, KNIPEX®, Lyra®, PICARD®, PUK® y Stabila®.

Gracias al contenedor de herramientas compacto del sistema Wera 2go la movilidad de hace claramente más fácil.

- Amplio juego de herramientas de 73 piezas en el compacto contenedor de herramientas Wera 2go 2 para electricistas durante los desplazamientos
- Herramientas de marca de alta calidad de Wera, Jung, KNIPEX®, Lyra®, PICARD®, PUK® y Stabila®
- Wera Kraftform Kompakt Turbo i 1 (juego de mango/varillas intercambiables VDE de 16 piezas) para una velocidad de atornillado 4 veces más rápida y juego de carraca Wera 8100 SA 6 Zyklus Speed (1/4", 28 piezas)
- Llave de boca autoajustable Joker 6004 S para tuercas y tornillos de 10-13 mm (métrico) o 7/16"-1/2" (imperial)
- Con Destorcincel para atornillar, cincelar y escoplear, así como 4 destornilladores VDE - 2 de ellos con varilla de acero inoxidable para evitar la contaminación de óxido en objetos de acero inoxidable

## Wera 2go E1 Juego de herramientas para electricista



Code	EAN		
	4013288		
05134025001	221278	1 x Contenedor de herramientas Wera 2go 2	1
		1 x 8100 SA 6 Juego de carraca Zyklus Speed, cuadrado de 1/4", métrico	
		1 x 950/9 Hex-Plus Multicolour HF 1 Juego de llaves acodadas métricas, BlackLaser, con función de retención	
		1 x Kraftform Kompakt Turbo i 1	
		1x 932 A Destornillador plano 1.2x7.0x125	
		1x 3162 i PH VDE Destornillador Phillips, acero inoxidable PH 2x100	
		1x 3165 i PZ Destornillador VDE Pozidriv, acero inoxidable PZ 2x100	
		1x 160 i VDE Destornillador Plano aislado según VDE 1.2x6.5x150	
		1x 160 iS Destornillador plano aislado según VDE con diámetro reducido de varilla 0.6x3.5x100	
		1x 6004 Joker S Llave de boca autoajustable 10-13x7/16"-1/2"x154	
		1 x KNIPEX® Alicata universal 160 mm 01 06 160	
		1 x KNIPEX® Alicata pelacables de corte diagonal 14 26 160	
		1 x KNIPEX® Alicata de montaje (alicate de boca cigüeña) 26 16 200	
		1 x KNIPEX® Cobra® VDE Tenaza para bombas de agua, aislada, 87 26 250	
		1 x KNIPEX® Cuchillo para cable 98 52	
		1 x KNIPEX® ErgoStrip® Pelacables universal 16 95 01	
		1 x PUK® 2200 Arco de sierra pequeño	
		1 x Lyra® Rotulador profesional DRY PROFI 4494202	
		1 x STABILA® Nivel de burbuja Pocket Electric 17775	
		1 x STABILA® Nivel de burbuja Tipo 70, 30 cm, 02281	
		1 x STABILA® Metro plegable de madera tipo 607, 2 m, amarillo, 01104	
		1 x PICARD® Martillo de carpintero metálico 400 g, modelo alemán, 000101-0400	
		1 x Vaso para escayola Jung, 127 mm, 946 127 00	
		1 x Espátula de pintor Jung con mango de madera natural, 922 050 00	



### Cinta autoadhesiva 1

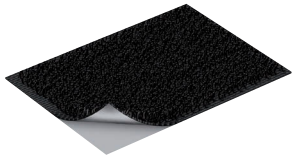

Code	EAN		
05670446001	4013288 189448		1
		<b>K70</b> 1x 50,0x70,0	

### Cinta autoadhesiva 2



Code	EAN		
05670447001	4013288 189455		1
		<b>K120</b> 1x 50,0x120,0	

### Cinta autoadhesiva 3



Code	EAN		
05670448001	4013288 189462		1
		<b>K240</b> 1x 50,0x240,0	





# Las puntas



## El sistema Impaktor - para cargas extremas en trabajos de atornillar

El porta-puntas Impaktor con imán anular

La tecnología del porta-puntas Impaktor

Con una resistencia especialmente  
Aumento de la vida útil de la herramienta  
Tiempos de servicio por encima del promedio

El porta-puntas Impaktor de acero inoxidable

Puntas de alta calidad para tornillos Phillips. La tecnología "Impaktor" proporciona vidas útiles sobreproporcionales de la herramienta, incluso en el caso de cargas extremadamente altas. La resistencia friccional elevada que produce el recubrimiento con una capa rugosa de partículas de diamante en el extremo de la punta, evita que el útil se salga del tornillo por deslizamiento. Especialmente adecuadas para la aplicación con máquinas destornilladoras de impacto/de golpe habituales en el comercio. Hexagonal de 1/4", adecuado para porta-puntas según la norma DIN ISO 1173-D 6,3.

### 851/1 IMP DC PH DIY Puntas Impaktor PH



Code	EAN		
05057615001	178695	+	851/1 IMP DC 10x PH 1x25
05057616001	157638	+	851/1 IMP DC 10x PH 2x25
05057617001	157645	+	851/1 IMP DC 10x PH 3x25

### 851/1 IMP DC SB Impaktor Puntas Phillips



Code	EAN		
05073916001	158369	+	851/1 IMP DC 1x PH 2x25
05073917001	158376	+	851/1 IMP DC 1x PH 3x25

## Bit-Box 15 Impaktor PH



Code	EAN		
05057752001	187918	+	851/1 IMP DC 15x PH 2x25

## Krafftform Stainless - material de acero inoxidable para evitar herrumbre de origen externo

Material de acero inoxidable para evitar la herrumbre de origen externo.

Herramienta apta para el servicio en los talleres - asegurada por el proceso de endurecimiento por congelación al vacío.

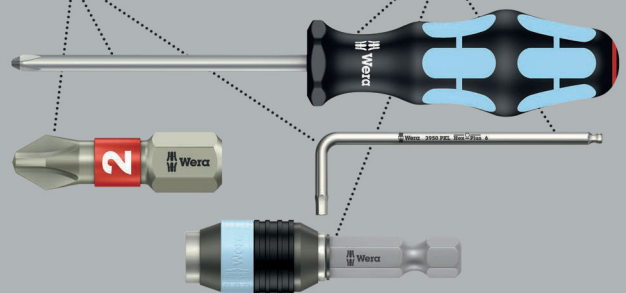

Las herramientas de acero inoxidable de Wera se elaboran de acero inoxidable, y así se evita la formación de la la herrumbre de origen externo que tiene un aspecto tan desagradable. Con zona de torsión: en el caso de las puntas de torsión, los picos del par de giro son amortiguados dentro de la zona de torsión. Así se evita un desgaste prematuro y se aumenta la longevidad de la punta. Hexagonal de 1/4", adecuado para porta-puntas según la norma DIN ISO 1173-D 6,3.

### 3851/1 TS Puntas Phillips, acero inoxidable



Code	EAN					
05071010001	110985	+	PH 1	25	1"	10
05071011001	110992	+	PH 2	25	1"	10
05071012001	111005	+	PH 3	25	1"	10

### 3851/1 TS Puntas Phillips SB, acero inoxidable



Code	EAN			
	4013288			
05073610001	112132	+	3851/1 TS PH 1x PH 1x25	5
05073611001	112149	+	3851/1 TS PH 1x PH 2x25	5

### El sistema BiTorsion - para una vida útil más larga

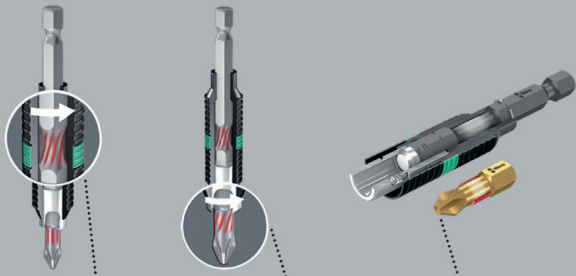

Picos de impacto menores se absorben en el porta-puntas.

Los picos de impacto mayores se absorben en la zona de torsión de la punta.

Se evita el desgaste prematuro a causa de los picos de impacto.

### 851/1 BDC Puntas Phillips

Puntas con partículas diminutas en el extremo de la punta. Éstas proporcionan un posicionamiento seguro dentro del tornillo, reducen la fuerza de presión necesaria y disminuyen el riesgo del resbalamiento. Con una zona de torsión a la cual se deriva energía cinética en el caso de picos de carga.

Con zona BiTorsion para amortiguar los picos de par. De esta forma se consigue un aumento significativo de la vida útil del producto. Hexagonal de 1/4", adecuado para el porta-puntas según la norma DIN ISO 1173-D 6,3.

### 851/1 BDC Puntas Phillips



Code	EAN	+	mm	mm					
	4013288								
05056400001	033970	PH 1	25	1"					10
05056402001	033987	PH 2	25	1"					10
05056404001	033994	PH 3	25	1"					10

### 851/1 BDC SB Puntas Phillips



Code	EAN			
	4013288			
05073332001	029324	+	851/1 BDC PH 1x PH 1x25	5
05073333001	029331	+	851/1 BDC PH 1x PH 2x25	5
05073334001	029348	+	851/1 BDC PH 1x PH 3x25	5
05073335001	029355	+	851/1 BDC PH 2x PH 2x25	5

### 851/1 BTH Puntas Phillips

Puntas con una zona de torsión a la cual se deriva energía cinética en el caso de picos de carga. Con zona BiTorsion para amortiguar los picos de par. De esta forma se consigue un aumento significativo de la vida útil del producto.

Versión extra-dura. Hexagonal de 1/4", adecuado para el porta-puntas según la norma DIN ISO 1173-D 6,3.

### 851/1 BTH Puntas Phillips



Code	EAN	+	mm	mm					
	4013288								
05056410001	034243	PH 1	25	1"					10
05056412001	034250	PH 2	25	1"					10
05056414001	034267	PH 3	25	1"					10



### 851/1 BTZ Puntas Phillips

Puntas con una zona de torsión a la cual se deriva energía cinética en el caso de picos de carga. Con zona BiTorsion para amortiguar los picos de par.

De esta forma se consigue un aumento significativo de la vida útil del producto. Resistentes y duras, para aplicaciones universales. Hexagonal de 1/4", adecuado para el porta-puntas según la norma DIN ISO 1173-D 6,3.

#### 851/1 BTZ Puntas Phillips



	EAN	+	1"	1"				
Code	4013288		mm					
05056420001	034458	PH 1	25	1"				10
05056422001	034465	PH 2	25	1"				10
05056424001	034472	PH 3	25	1"				10

#### Bit-Box 20 BTZ PH



Code	EAN	+						
05057751001	187956		851/1 BTZ PH 20x PH 2x25					10

### Puntas con recubrimiento de diamante

Las partículas minúsculas de diamante que han sido aplicadas en el extremo de la punta se aferran fuertemente al.

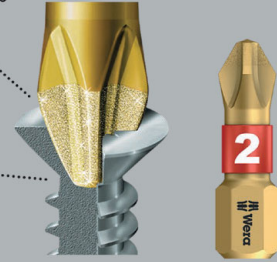

Posicionamiento seguro de la punta en la cabeza del tornillo.

Las puntas llevan un recubrimiento con partículas diminutas de diamante en el extremo de la punta. Éstas proporcionan un posicionamiento seguro dentro del tornillo, reducen la fuerza de presión necesaria y disminuyen el riesgo del resbalamiento.

Con la versión perfilada que dispone de unos cantos especialmente afilados, capaces de romper, por ejemplo, las capas de laca o de pintura que pudiera haber penetrado en los perfiles de los tornillos; de esta forma se garantiza una transmisión segura de la fuerza entre la punta y el tornillo. Hexagonal de 1/4", adecuado para porta-puntas según la norma DIN ISO 1173-D 6,3.

### 851/1 A Puntas Phillips

Realización extra-dura. En versión perfilada. Hexagonal de 1/4", adecuado para porta-puntas según la norma DIN ISO 1173-D 6,3.

#### 851/1 A Puntas Phillips



	EAN	+	1"	1"	Ø			
Code	4013288		mm		mm			
05134919001	099976	PH 1	25	1"	4,5			10
05134920001	099983	PH 2	25	1"	6,0			10
05134921001	099990	PH 3	25	1"	-			10

### 851/1 RDC Puntas Phillips

Puntas para tornillos de construcción prefabricada. Con un vástago de diámetro reducido para trabajos de uniones atornilladas a mayores profundidades. El tornillo se puede sumergir del todo en la superficie sin que ésta se estropee. Se utilizan de forma especial en la construcción en seco. El recubrimiento con partículas de diamante en el extremo de las puntas proporciona un posicionamiento seguro de la punta dentro del tornillo, reduce la fuerza de presión necesaria y disminuye el riesgo del resbalamiento. Hexagonal de 1/4", adecuado para porta-puntas según la norma DIN ISO 1173-D 6,3.

### 851/1 RDC Puntas Phillips



	EAN	+	mm	mm	mm		
<b>Code</b>	4013288		mm		mm		
05135008001	032904	PH 2	25	1"	4,2		10

### 851/1 RH Puntas Phillips

Puntas con un vástago de diámetro reducido para trabajos a mayores profundidades. De esta forma, el tornillo se puede sumergir en la superficie sin que ésta se estropee. Duras y resistentes para la aplicación universal. Hexagonal de 1/4", adecuado para el porta-puntas según la norma DIN ISO 1173-D 6,3.

### 851/1 RH Puntas Phillips



	EAN	+	mm	mm	mm		
<b>Code</b>	4013288		mm		mm		
05346281001	107176	PH 2	25	1"	4,2		10

### 851/1 RZ Puntas Phillips

Puntas para tornillos de construcción prefabricada. Con un vástago de diámetro reducido para trabajos de uniones atornilladas a mayores profundidades. Duras y resistentes, para la aplicación universal. Hexagonal de 1/4", adecuado para porta-puntas según la norma DIN ISO 1173-D 6,3.

### 851/1 RZ Puntas Phillips



	EAN	+	mm	mm	mm		
<b>Code</b>	4013288		mm		mm		
05135009001	032799	PH 2	25	1"	4,2		10

### 851/1 RZ SB Puntas Phillips



	EAN	+					
<b>Code</b>	4013288						
05135005001	038456		851/1 RZ PH				5
			2x PH 2x25				

### 851/1 TH Puntas Phillips

Los tornillos penetran el material sin que se perjudique la superficie. Gracias a la forma torsional es posible amortiguar los picos del par de giro. Así se evita el desgaste prematuro y se aumenta la longevidad de la punta. Version extra-dura. Hexagonal de 1/4", adecuado para porta-puntas según la norma DIN ISO 1173-D 6,3.

### 851/1 TH Puntas Phillips



	EAN	+	mm	mm			
<b>Code</b>	4013288		mm				
05056605001	013545	PH 1	25	1"			10
05056610001	013552	PH 2	25	1"			10
05056625001	013569	PH 3	25	1"			10



### 851/1 TiN Puntas Phillips

Con un recubrimiento extremadamente duro de nitruro de titanio (TiN) para que sean capaces de aguantar cargas permanentes como, por ejemplo, atornillamientos de serie. Hexagonal de 1/4", adecuado para porta-puntas según la norma DIN ISO 1173-D 6,3.

#### 851/1 TiN Puntas Phillips



	EAN	+	⌀	L				
Code	4013288		mm					
05480172001	040992	PH 2	25	1"				10

### 851/1 TZ Puntas Phillips

- Resistentes y duras para aplicaciones universales
- Punta de Torsión contra el desgaste prematuro

#### 851/1 TZ Puntas Phillips



	EAN	+	⌀	L				
Code	4013288		mm					
05056505001	013606	PH 1	25	1"				10
05056510001	013613	PH 2	25	1"				10
05056525001	013620	PH 3	25	1"				10

### 851/1 TZ SB Puntas Phillips



Code	EAN	+					
	4013288						
05073323001	029249	+	851/1 TZ PH	2x PH 1x25			5
05073324001	029256	+	851/1 TZ PH	2x PH 2x25			5
05073325001	029263	+	851/1 TZ PH	2x PH 3x25			5
05073326001	029270	+	851/1 TZ PH	1x PH 1x25; 1x PH 2x25; 1x PH 3x25			5

### 851/1 Z Puntas Phillips

- Resistentes y duras para aplicaciones universales

#### 851/1 Z Puntas Phillips



	EAN	+	⌀	L				
Code	4013288		mm					
05056500001	013323	PH 0	25	1"				10
05072070001	013453	PH 1	25	1"				10
05056507001	013330	PH 1	50	2"				10
05072072001	013460	PH 2	25	1"				10
05056515001	013347	PH 2	32	1 1/4"				10
05056520001	013354	PH 2	50	2"				10
05072074001	013477	PH 3	25	1"				10
05134905001	094858	PH 3	50	2"				10
05056535001	013378	PH 4	32	1 1/4"				10

### 851/1 Z SB Puntas Phillips



Code	EAN	+					
	4013288						
05073304001	029058	+	851/1 Z PH	2x PH 1x25			5
05073305001	029065	+	851/1 Z PH	2x PH 2x25			5
05073306001	029072	+	851/1 Z PH	2x PH 3x25			5
05073307001	029089	+	851/1 Z PH	1x PH 1x25; 1x PH 2x25; 1x PH 3x25			5

### 851/1 Z DIY Puntas Phillips



Code	EAN	+					
	4013288						
05072400001	115737	+	851/1 Z PH	10x PH 1x25			1
05072401001	115744	+	851/1 Z PH	10x PH 2x25			1
05072402001	115751	+	851/1 Z PH	10x PH 3x25			1



### 851/1 Z DIY 100 Puntas Phillips



	<b>Code</b>	<b>EAN</b>		
	05072441001	4013288 138477	<b>851/1 Z PH</b> 100x PH 2x25	1

### Bit-Box 20 PH



	<b>Code</b>	<b>EAN</b>		
	05057750001	4013288 188014	<b>851/1 Z PH</b> 20x PH 2x25	20

### 851/1 J Puntas Phillips

Puntas optimizadas para los tornillos tipo PH asiáticos. Parecidas a las puntas tipo "Camera".

Duras y resistentes, para la aplicación universal. Hexagonal de 1/4", adecuado para porta-puntas según la norma DIN ISO 1173-D 6,3.

### 851/1 J Puntas Phillips



<b>Code</b>	<b>EAN</b>					
			mm	"	mm	
05135040001 <sup>1)</sup>	112569	PH 00	25	1"	2,0	10
05135041001 <sup>2)</sup>	112576	PH 0	25	1"	2,5	10

<sup>1)</sup>El tamaño 00 corresponde a JCIS 0 (Japanese Camera Industrial Standard) modificado

<sup>2)</sup>El tamaño 0 corresponde a JCIS 0 (Japanese Camera Industrial Standard) modificado

## El sistema Impaktor - para cargas extremas en trabajos de atornillar

El porta-puntas Impaktor con imán anular

La tecnología del porta-puntas Impaktor

Con una resistencia especialmente  
Aumento de la vida útil de la herramienta

Tiempos de servicio por encima del promedio

El porta-puntas Impaktor de acero inoxidable



La tecnología "Impaktor" proporciona vidas útiles sobreproporcionales de la herramienta, incluso en el caso de cargas extremamente altas. La resistencia friccional elevada que produce el recubrimiento con una capa rugosa de partículas de diamante en el extremo de la punta, evita que el útil se salga del tornillo por deslizamiento. Especialmente adecuadas para la aplicación con máquinas destornilladoras de impacto/de golpe habituales en el comercio. Hexagonal de 1/4", adecuado para porta-puntas según la norma DIN ISO 1173-F 6,3.

### 851/4 IMP DC PH DIY Puntas Impaktor PH



	<b>Code</b>	<b>EAN</b>		
	05057656001	4013288 157652	<b>851/4 IMP DC</b> 5x PH 2x50	1
	05057657001	4013288 157669	<b>851/4 IMP DC</b> 5x PH 3x50	1



### 851/4 IMP DC SB Impaktor Puntas Phillips



Code	EAN			
	4013288			
05073956001	158482		851/4 IMP DC 1x PH 2x50	5
05073957001	158499		851/4 IMP DC 1x PH 3x50	5

### Kraftform Stainless - material de acero inoxidable para evitar herrumbre de origen externa

Material de acero inoxidable para evitar la herrumbre de origen externo.

Herramienta apta para el servicio en los talleres - asegurada por el proceso de endurecimiento por congelación al vacío.

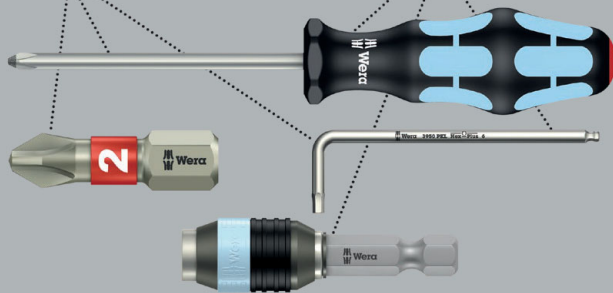

Puntas de alta calidad de acero inoxidable para tornillos de ranura en cruz. Las herramientas de acero inoxidable de Wera se elaboran de acero inoxidable, y así se evita la formación de la herrumbre de origen externo que tiene un aspecto tan desagradable. Hexagonal de 1/4", adecuado para porta-puntas según la norma DIN ISO 1173-F 6,3.

### 3851/4 Puntas Phillips, acero inoxidable



Code	EAN		⌀	ℓ				
	4013288		mm					
05071081001	115485	PH 1	89	3 1/2"				10
05071082001	115492	PH 2	89	3 1/2"				10
05071083001	115508	PH 3	89	3 1/2"				10

### El sistema BiTorsion - para una vida útil más larga

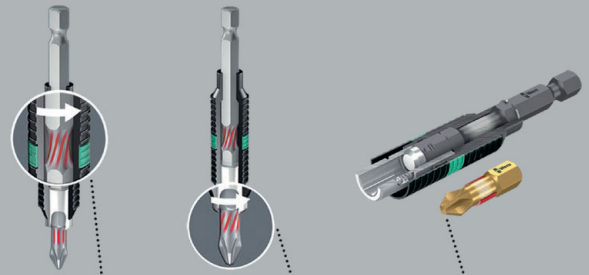

Picos de impacto menores se absorben en el porta-puntas.

Los picos de impacto mayores se absorben en la zona de torsión de la punta.

Se evita el desgaste prematuro a causa de los picos de impacto.

### 851/4 BDC Puntas Phillips

Puntas BitTorsion con diminutas partículas de diamante en el extremo de las puntas. Éstas proporcionan un posicionamiento seguro dentro del tornillo, reducen la fuerza de presión necesaria y disminuyen el riesgo del resbalamiento. Con una zona de torsión a la cual se deriva energía cinética en el caso de picos de carga.

De esta forma se consigue un aumento significativo de la vida útil del producto. Hexagonal de 1/4", adecuado para porta-puntas según la norma DIN ISO 1173-F 6,3.

### 851/4 BDC Puntas Phillips



Code	EAN		⌀	ℓ				
	4013288		mm					
05059530001	034090	PH 1	50	2"				10
05059532001	034106	PH 2	50	2"				10
05059534001	034113	PH 3	50	2"				10

### 851/4 BTH Puntas Phillips

Puntas BitTorsion con zona de torsión a la cual se deriva energía cinética en el caso de picos de carga. De esta forma se consigue un aumento significativo de la vida útil del producto.

En versión extra-dura. Hexagonal de 1/4", adecuado para porta-puntas según la norma DIN ISO 1173-F 6,3.

### 851/4 BTH Puntas Phillips



	EAN	+	⌀	ℓ	ℓ			
<b>Code</b>	4013288		mm					
05059540001	034304	PH 1	50	2"				10
05059542001	034311	PH 2	50	2"				10
05059544001	034328	PH 3	50	2"				10

### 851/4 BTZ Puntas Phillips

Puntas BitTorsion con zona de torsión a la cual se deriva energía cinética en el caso de picos de carga. De esta forma se consigue un aumento significativo de la vida útil del producto. Duras y resistentes, para la aplicación universal.

Hexagonal de 1/4", adecuado para porta-puntas según la norma DIN ISO 1173-F 6,3.

### 851/4 BTZ Puntas Phillips



	EAN	+	⌀	ℓ	ℓ			
<b>Code</b>	4013288		mm					
05059550001	034571	PH 1	50	2"				10
05059552001	034588	PH 2	50	2"				10
05059554001	034595	PH 3	50	2"				10

### 851/4 RH Puntas Phillips con diámetro reducido

Puntas con un vástago de diámetro reducido para trabajos a mayores profundidades. De esta forma, el tornillo se puede sumergir en la superficie sin que ésta se estropee. En versión perfilada. Extra-duras. Hexagonal de 1/4", adecuado para el porta-puntas según la norma DIN ISO 1173-F 6,3.

### 851/4 RH Puntas Phillips con diámetro reducido



	EAN	+	⌀	ℓ	ℓ	⌀		
<b>Code</b>	4013288		mm			mm		
05380161001	157065	PH 2	50	2"	4,2			10

### 851/4 A Puntas Phillips

Con un perfil de cantos afilados, capaz de romper, por ejemplo, las capas de laca o de pintura que pudiera haber penetrado en los perfiles de los tornillos; de esta forma se garantiza una transmisión segura de la fuerza entre la punta y el tornillo. En la versión extra-dura. Hexagonal de 1/4", adecuado para porta-puntas según la norma DIN ISO 1173-F 6,3.

### 851/4 A Puntas Phillips



	EAN	+	⌀	ℓ	ℓ	⌀		
<b>Code</b>	4013288		mm			mm		
05134929001	105165	PH 0	50	2"	3			10
05134906001	105141	PH 0	70	2 3/4"	3			10
05134907001	105172	PH 0	89	3 1/2"	3			10
05134930001	100009	PH 1	50	2"	4,5			10
05134370001	037831	PH 1	70	2 3/4"	4,5			10
05134372001	037855	PH 1	89	3 1/2"	4,5			10
05134931001	100016	PH 2	50	2"	6			10
05134371001	037848	PH 2	70	2 3/4"	6			10
05134373001	037862	PH 2	89	3 1/2"	6			10
05134910001 <sup>1)</sup>	105202	PH 2	152	6"	6			10
05134911001 <sup>2)</sup>	105219	PH 2	152	6"	6			10
05134932001	100023	PH 3	50	2"	-			10
05134913001	105233	PH 3	70	2 3/4"	8			10
05134914001	105240	PH 3	89	3 1/2"	8			10
05134915001	105257	PH 3	152	6"	8			10
05160983001	106575	PH 4	50	2"	10			10

<sup>1)</sup>Arrastre 100 mm de longitud

<sup>2)</sup>Arrastre 20 mm lungo



### 851/4 R Puntas Phillips con diámetro reducido

Puntas con un vástago de diámetro reducido para trabajos a mayores profundidades. De esta forma, el tornillo se puede sumergir en la superficie sin que ésta se estropee. En versión perfilada. Extra-duras. Hexagonal de 1/4", adecuado para el porta-puntas según la norma DIN ISO 1173-F 6,3.

#### 851/4 R Puntas Phillips con diámetro reducido



Code	EAN	+	L <sub>1</sub>	L <sub>2</sub>	Ø		
			mm	"	mm		
05160899001	105547	PH 2	50	2"	3,0		10
05160896001	105554	PH 2	152	6"	3,0		10

### 851/4 TH Puntas Phillips

Con una zona de torsión a la cual se deriva energía cinética en el caso de picos de carga. De esta forma se consigue un aumento significativo de la vida útil del producto. Extra-duras. Hexagonal de 1/4", adecuado para porta-puntas según la norma DIN ISO 1173-F 6,3.

#### 851/4 TH Puntas Phillips



Code	EAN	+	L <sub>1</sub>	L <sub>2</sub>			
			mm	"			
05059855001	013897	PH 1	50	2"			10
05059860001	013903	PH 2	50	2"			10
05059865001	013910	PH 3	50	2"			10

### 851/4 TZ Puntas Phillips

Puntas de alta calidad Con una zona de torsión a la cual se deriva energía cinética en el caso de picos de carga. De esta forma se consigue un aumento significativo de la vida útil del producto. Duras y resistentes, para la aplicación universal. Hexagonal de 1/4", adecuado para porta-puntas según la norma DIN ISO 1173-F 6,3.

#### 851/4 TZ Puntas Phillips



Code	EAN	+	L <sub>1</sub>	L <sub>2</sub>			
			mm	"			
05059805001	013927	PH 1	50	2"			10
05059810001	013934	PH 2	50	2"			10
05059815001	013941	PH 3	50	2"			10

### 851/4 TZ SB Puntas Phillips



Code	EAN			
	4013288			
05134380001	037947	+	851/4 TZ PH 2x PH 1x50	3
05134381001	037954	+	851/4 TZ PH 2x PH 2x50	3
05134382001	037961	+	851/4 TZ PH 2x PH 3x50	3

### 851/4 J Puntas Phillips

Puntas optimizadas para los tornillos tipo PH asiáticos. Se utilizan especialmente para aplicaciones con las dimensiones extra-pequeñas según el estándar "Japanese Camera Industrial Standard". Duras y resistentes, para la aplicación universal. Hexagonal de 1/4", adecuado para porta-puntas según la norma DIN ISO 1173-F 6,3.

#### 851/4 J Puntas Phillips



Code	EAN	+	L <sub>1</sub>	L <sub>2</sub>	Ø		
	4013288		mm	"	mm		
05135530001 <sup>1)</sup>	113252	PH 00	50	2"	2,0		10
05380200001 <sup>1)</sup>	156204	PH 00	89	3 1/2"	2,0		10
05135531001 <sup>2)</sup>	113269	PH 0	50	2"	2,5		10
05380201001 <sup>2)</sup>	156211	PH 0	89	3 1/2"	2,5		10
05135532001	113276	PH 1	50	2"	4,5		10
05380202001	156228	PH 1	89	3 1/2"	4,5		10

<sup>1)</sup> Optimizado para tornillos Phillips asiáticos

<sup>2)</sup> El tamaño 0 corresponde a JCIS 0 (Japanese Camera Industrial Standard) modificado

### 851/4 Z PH Puntas Take it easy

Puntas de alta calidad para tornillos Phillips. Duras y resistentes, para el uso universal. Hexágono de 1/4", adecuado para porta-puntas según DIN ISO 1173-F 6,3.

- Con sistema de búsqueda de herramienta "Take it easy": marcación de color según el perfil y sellos con el tamaño

### 851/4 Z PH Puntas Take it easy



	EAN	+	1"	1"	Ø		
Code	4013288		mm		mm		
05059564001	226457	PH 1	89	3 1/2"	4,5		10
05059565001	226464	PH 2	89	3 1/2"	6,0		10

### 851/4 Z Puntas Phillips

Resistentes y duras para aplicaciones universales. Hexagonal de 1/4", adecuado para porta-puntas según la norma DIN ISO 1173-F 6,3.

### 851/4 Z Puntas Phillips



	EAN	+	1"	1"	Ø		
Code	4013288		mm		mm		
05059755001	013781	PH 1	70	2 3/4"	4,5		10
05059760001	013798	PH 1	89	3 1/2"	4,5		10
05059765001	031044	PH 1	127	5"	4,5		10
05059766001	031051	PH 1	152	6"	4,5		10
05059770001	013804	PH 2	70	2 3/4"	6,0		10
05059775001	013811	PH 2	89	3 1/2"	6,0		10
05059780001	013828	PH 2	110	4 3/8"	6,0		10
05059785001	030474	PH 2	127	5"	6,0		10
05059786001	031068	PH 2	152	6"	6,0		10
05059790001	013835	PH 3	70	2 3/4"	-		10
05059795001	013842	PH 3	89	3 1/2"	-		10
05059800001	013859	PH 3	110	4 3/8"	-		10
05059802001	031075	PH 3	152	6"	-		10

### Puntas 851/4 PH Ni

- Con tratamiento químico de níquel

### Puntas 851/4 PH Ni



	EAN	+	1"	1"	Ø		
Code	4013288		mm				
05059574001	226617	PH 3	89	3 1/2"			10

### 851/4 Z SB Puntas Phillips



Code	EAN	+				
	4013288					
05073520001	105875	+	851/4 Z PH	1x PH 1x89		5
05136305001	213839	+	851/4 Z PH	1x PH 1x152		3
05073521001	105882	+	851/4 Z PH	1x PH 2x89		5
05136306001	213846	+	851/4 Z PH	1x PH 2x152		3
05073522001	105899	+	851/4 Z PH	1x PH 3x89		5
05136307001	213853	+	851/4 Z PH	1x PH 3x152		3

### 853/4 Puntas ACR® con revestimiento de goma, magnetizadas

Dispone de unos nervios rugosos (Anti Cam-Out Ribs, ACR) que protegen la punta ante un deslizamiento del tornillo, con magnetización permanente, de esta forma los tornillos se mantienen de forma segura en el extremo de la punta; con revestimiento de goma que al atornillar protege los componentes contra posibles daños, resistentes y duras, para aplicaciones universales. Hexagonal de 1/4", adecuado para el porta-puntas según la norma DIN ISO 1173-F 6,3.

### 853/4 Puntas ACR® SL con revestimiento de goma, magnetizadas



	EAN	+	1"	1"	Ø		
Code	4013288		mm		mm		
05323780001	165190	PH 2	50	2"	5,2		40
05323781001	165206	PH 2	90	3 1/2"	5,2		40
05203913001	163189	PH 2	150	6"	5,2		40
05203914001	163196	PH 2	200	8"	5,2		60



### 853/4 Puntas Harpoon ACR®

Dispone de unos nervios rugosos (Anti Cam-Out Ribs, ACR) que protegen la punta ante un deslizamiento del tornillo, con magnetización permanente, de esta forma los tornillos se mantienen de forma segura en el extremo de la punta; con revestimiento de goma que al atornillar protege los componentes contra posibles daños, resistentes y duras, para aplicaciones universales. Hexagonal de 1/4", adecuado para el porta-puntas según la norma DIN ISO 1173-F 6,3.

### 853/4 Puntas Harpoon ACR®



	EAN	+	mm	mm	mm		
Code	4013288		mm		mm		
05160901001	105592	PH 2	50	2"	3,3		10
05160895001	105608	PH 2	70	2 3/4"	3,3		10
05160908001	105615	PH 2	152	6"	3,3		10

### 851/2 Z Puntas Phillips

Para la aplicación universal. Hexagonal de 5/16", adecuado para porta-puntas según la norma DIN ISO 1173-D 8.

### 851/2 Z Puntas Phillips



	EAN	+	mm	mm	mm		
Code	4013288		mm		mm		
05057705001	013668	PH 1	32	1 1/4"	4,5		10
05057710001	013675	PH 2	32	1 1/4"	6,0		10
05057715001	013682	PH 3	32	1 1/4"	7,6		10
05057720001	013699	PH 4	32	1 1/4"	-		10

### 851/11 Puntas Pozidriv

Conexión con rosca M 4.

### 851/11 Puntas Phillips



	EAN	+	mm	mm	mm		
Code	4013288		mm		mm		
05065081001	014245	PH 2	33	1 1/4"	6,0		5

### 851/12 Puntas Phillips

Duras y resistentes, para la aplicación universal. Conexión con rosca M 5.

### 851/12 Puntas Phillips

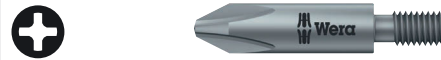

	EAN	+	mm	mm	mm		
Code	4013288		mm		mm		
05065110001	014252	PH 2	33	1 1/4"	7,0		5
05065112001	014269	PH 2	35	1 3/8"	7,0		5
05065114001	014276	PH 2	44,5	1 3/4"	6,0		5

### 851/16 Puntas Phillips

Duras y resistentes, para la aplicación universal. Conexión con rosca #10-32 UNF.

### 851/16 Puntas Phillips



	EAN	+	mm	mm	mm		
Code	4013288		mm		mm		
05065197001	014351	PH 2	44,5	1 3/4"	6,0		5

### 851/9 C J PH Puntas Phillips, Halfmoon

Con arrastre tipo Halfmoon de 4 mm. Optimizadas para los tornillos japoneses tipo PH. En la versión dura.

### 851/9 C J PH Puntas Phillips, Halfmoon



	EAN	+	mm	mm	mm	mm	mm	
Code	4013288		mm		mm	mm	mm	
05134605001 <sup>1)</sup>	190444	PH 000	44	1 47/64"	1,5	20	25/32"	10
05135270001 <sup>1)</sup>	112729	PH 00	44	1 47/64"	1,8	20	25/32"	10
05135271001 <sup>1)</sup>	112736	PH 00	64	2 33/64"	1,8	20	25/32"	10
05135272001 <sup>2)</sup>	112743	PH 0	44	1 47/64"	1,8	20	25/32"	10
05135273001 <sup>2)</sup>	112750	PH 0	64	2 33/64"	1,8	20	25/32"	10
05135276001 <sup>1)</sup>	112781	PH 1	44	1 47/64"	3,0	20	25/32"	10
05135277001 <sup>1)</sup>	112798	PH 1	64	2 33/64"	3,0	20	25/32"	10

<sup>1)</sup> Optimizado para tornillos Phillips asiáticos

<sup>2)</sup> El tamaño 0 corresponde a JCIS 0 (Japanese Camera Industrial Standard) modificado

## 851/21 J Puntas Phillips

Con arrastre tipo HIOS de 4 mm. Optimizadas para los tornillos japoneses tipo PH. En la versión dura.

### 851/21 J Puntas Phillips



Code	EAN	+	mm	mm	mm		
05135280001 <sup>1)</sup>	112804	PH 00	40	1 9/16"	1,8		10
05135281001 <sup>1)</sup>	112811	PH 00	60	2 3/8"	1,8		10
05135284001 <sup>2)</sup>	112828	PH 0	40	1 9/16"	1,8		10
05135285001 <sup>2)</sup>	112835	PH 0	60	2 3/8"	1,8		10

<sup>1)</sup>El tamaño 00 corresponde a JCIS 0 (Japanese Camera Industrial Standard) modificado

<sup>2)</sup>El tamaño 0 corresponde a JCIS 0 (Japanese Camera Industrial Standard) modificado

## El sistema Impaktor - para cargas extremas en trabajos de atornillar

El porta-puntas Impaktor con imán anular

La tecnología del porta-puntas Impaktor

Con una resistencia especialmente  
Aumento de la vida útil de la herramienta  
Tiempos de servicio por encima del promedio

TriTorsion

El porta-puntas Impaktor de acero inoxidable

Puntas de alta calidad para tornillos Pozidriv. La tecnología "Impaktor" proporciona vidas útiles sobreproporcionales de la herramienta, incluso en el caso de cargas extremadamente altas. La resistencia friccional elevada que produce el recubrimiento con una capa rugosa de partículas de diamante en el extremo de la punta, evita que el útil se salga del tornillo por deslizamiento. Especialmente adecuadas para la aplicación con máquinas destornilladoras de impacto/de golpe habituales en el comercio. Hexagonal de 1/4", adecuado para porta-puntas según la norma DIN ISO 1173-D 6,3.

### 855/1 IMP DC PZ DIY Puntas Impaktor



Code	EAN	+		
05057620001	178718	+	855/1 IMP DC 10x PZ 1x25	1
05057621001	157676	+	855/1 IMP DC 10x PZ 2x25	1
05057622001	157683	+	855/1 IMP DC 10x PZ 3x25	1

### 855/1 IMP DC SB Impaktor Puntas Pozidriv



Code	EAN	+		
05073921001	158383	+	855/1 IMP DC 1x PZ 2x25	5
05073922001	158390	+	855/1 IMP DC 1x PZ 3x25	5

### Bit-Box 15 Impaktor PZ



Code	EAN	+		
05057763001	187901	+	855/1 IMP DC 15x PZ 2x25	10



## Kraftform Stainless - material de acero inoxidable para evitar herrumbre de origen externa

Material de acero inoxidable para evitar la herrumbre de origen externo.

Herramienta apta para el servicio en los talleres - asegurada por el proceso de endurecimiento por congelación al vacío.

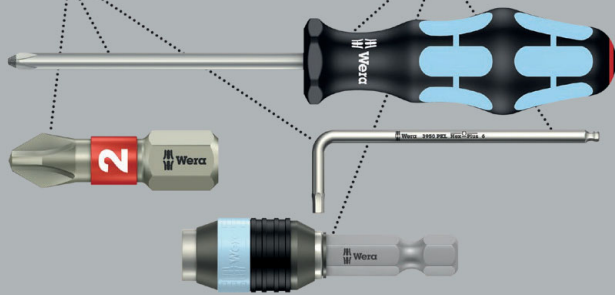

Puntas de alta calidad de acero inoxidable para tornillos tipo Pozidriv. Las herramientas de acero inoxidable de Wera se elaboran de acero inoxidable, y así se evita la formación de la herrumbre de origen externo que tiene un aspecto tan desagradable. Con zona de torsión: en el caso de las puntas de torsión, los picos del par de giro son amortiguados dentro de la zona de torsión. Así se evita un desgaste prematuro y se aumenta la longevidad de la punta. Hexagonal de 1/4", adecuado para porta-puntas según la norma DIN ISO 1173-D 6,3.

### 3855/1 TS Puntas Pozidriv, acero inoxidable



Code	EAN	✳	mm	1"					
05071020001	111012	PZ 1	25	1"					10
05071021001	111029	PZ 2	25	1"					10
05071022001	111036	PZ 3	25	1"					10

### 3855/1 TS Puntas Pozidriv SB, acero inoxidable



Code	EAN	✳							
05073613001	112101	✳	3855/1 TS PZ	1x PZ 1x25					5
05073614001	112118	✳	3855/1 TS PZ	1x PZ 2x25					5
05073615001	112125	✳	3855/1 TS PZ	1x PZ 3x25					5

## El sistema BiTorsion - para una vida útil más larga

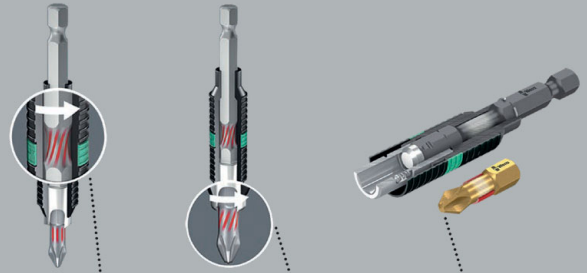

Picos de impacto menores se absorben en el porta-puntas.

Los picos de impacto mayores se absorben en la zona de torsión de la punta.

Se evita el desgaste prematuro a causa de los picos de impacto.

### 855/1 BDC Puntas Pozidriv

Puntas BitTorsion con diminutas partículas de diamante en el extremo de las puntas. Éstas proporcionan un posicionamiento seguro dentro del tornillo, reducen la fuerza de presión necesaria y disminuyen el riesgo del resbalamiento. Con una zona de torsión a la cual se deriva energía cinética en el caso de picos de carga.

De esta forma se consigue un aumento significativo de la vida útil del producto. Hexagonal de 1/4", adecuado para porta-puntas según la norma DIN ISO 1173-D 6,3.

### 855/1 BDC Puntas Pozidriv



Code	EAN	✳	mm	1"					
05056700001	034007	PZ 1	25	1"					10
05056702001	034014	PZ 2	25	1"					10
05056704001	034021	PZ 3	25	1"					10



### 855/1 BDC SB Puntas Pozidriv



Code	EAN			
	4013288			
05073336001	029362		855/1 BDC PZ 1x PZ 1x25	5
05073337001	029379		855/1 BDC PZ 1x PZ 2x25	5
05073338001	029386		855/1 BDC PZ 1x PZ 3x25	5
05073339001	029393		855/1 BDC PZ 2x PZ 2x25	5

### 855/1 BTH Puntas Pozidriv

Puntas BiTorsion con zona de torsión a la cual se deriva energía cinética en el caso de picos de carga.

Así aumenta la longevidad del producto importantemente. Con el porta-puntas adecuado se consigue la vida útil más larga posible. Versión extra-dura. Hexagonal de 1/4", adecuado para porta-puntas según la norma DIN ISO 1173-D 6,3.

### 855/1 BTH Puntas Pozidriv



Code	EAN								
	4013288		mm						
05056710001	034274	PZ 1	25	1"					10
05056712001	034281	PZ 2	25	1"					10
05056714001	034298	PZ 3	25	1"					10

### Bit-Box 20 BTH PZ



Code	EAN			
	4013288			
05057762001	187963		855/1 BTH PZ 20x PZ 2x25	10

### 855/1 BTZ Puntas Pozidriv

Puntas BiTorsion con zona de torsión a la cual se deriva energía cinética en el caso de picos de carga.

Así aumenta la longevidad del producto importantemente. Versión extrarresistente, para uso universal. Hexagonal de 1/4", adecuado para porta-puntas según la norma DIN ISO 1173-D 6,3.

### 855/1 BTZ Puntas Pozidriv



Code	EAN								
	4013288		mm						
05056720001	034489	PZ 1	25	1"					10
05056722001	034496	PZ 2	25	1"					10
05056724001	034502	PZ 3	25	1"					10

### Bit-Box 20 BTZ PZ



Code	EAN			
	4013288			
05057761001	187970		855/1 BTZ PZ 20x PZ 2x25	10



### 855/1 RZ Puntas Pozidriv

En el caso de las puntas con diámetro de caña reducido queda garantizado poder alojar el tornillo en la superficie sin que se estropee esta superficie. Esta aplicación es especialmente necesaria en la construcción en seco (como, por ejemplo, con cartón yeso). Hexagonal de 1/4", adecuado para porta-puntas según DIN ISO 1173-D 6,3.

#### 855/1 RZ Puntas Pozidriv



	EAN	☼	⌀	ℓ	ℓ	⊘		
<b>Code</b>	4013288		mm			mm		
05135017001	175311	PZ 1	25	1"		4,2		10
05135003001	096739	PZ 2	25	1"		4,2		10

### 855/1 TH Puntas Pozidriv

Puntas con una zona de torsión a la cual se deriva energía cinética en el caso de picos de carga. Así aumenta la longevidad del producto importantemente. Versión extra-dura. Hexagonal de 1/4", adecuado para porta-puntas según la norma DIN ISO 1173-D 6,3.

#### 855/1 TH Puntas Pozidriv



	EAN	☼	⌀	ℓ	ℓ	⊘		
<b>Code</b>	4013288		mm					
05056910001	014740	PZ 1	25	1"				10
05056915001	014757	PZ 2	25	1"				10
05056925001	014764	PZ 3	25	1"				10

### 855/1 TH SB Puntas Pozidriv



	EAN	☼	⌀	ℓ	ℓ	⊘		
<b>Code</b>	4013288							
05073370001	029638	☼	855/1 TH PZ	2x PZ 1x25				5
05073371001	029645	☼	855/1 TH PZ	2x PZ 2x25				5
05073372001	029652	☼	855/1 TH PZ	2x PZ 3x25				5
05073373001	029669	☼	855/1 TH PZ	1x PZ 1x25; 1x PZ 2x25; 1x PZ 3x25				5

### 855/1 TiN Puntas Pozidriv

Puntas con un recubrimiento extremadamente duro de nitruro de titanio (TiN) para que sean capaces de aguantar cargas permanentes como, por ejemplo, atornillamientos de serie. Hexagonal de 1/4", adecuado para porta-puntas según la norma DIN ISO 1173-D 6,3.

#### 855/1 TiN Puntas Pozidriv



	EAN	☼	⌀	ℓ	ℓ	⊘		
<b>Code</b>	4013288		mm					
0548022001	041029	PZ 2	25	1"				10

### 855/1 TZ Puntas Pozidriv

Puntas con zona de torsión contra el desgaste prematuro. Duras y resistentes, para aplicaciones universales. Hexagonal de 1/4", adecuado para porta-puntas según la norma DIN ISO 1173-D 6,3.

#### 855/1 TZ Puntas Pozidriv



	EAN	☼	⌀	ℓ	ℓ	⊘		
<b>Code</b>	4013288		mm					
05056810001	014801	PZ 1	25	1"				10
05056815001	014818	PZ 2	25	1"				10
05056825001	014825	PZ 3	25	1"				10

### 855/1 Z Puntas Pozidriv

Puntas duras y resistentes, para aplicaciones universales. Hexagonal de 1/4", adecuado para porta-puntas según la norma DIN ISO 1173-D 6,3.

#### 855/1 Z Puntas Pozidriv



	EAN	☼	⌀	ℓ	ℓ	⊘		
<b>Code</b>	4013288		mm					
05056805001	014535	PZ 0	25	1"				10
05072080001	014658	PZ 1	25	1"				10
05056812001	014542	PZ 1	50	2"				10
05072082001	014665	PZ 2	25	1"				10
05056820001	014559	PZ 2	50	2"				10
05072084001	014672	PZ 3	25	1"				10
05056835001	014573	PZ 4	32	1 1/4"				10

### 855/1 Z SB Puntas Pozidriv



Code	EAN		
05073308001	029096	855/1 Z PZ 2x PZ 1x25	5
05073309001	029102	855/1 Z PZ 2x PZ 2x25	5
05073310001	029119	855/1 Z PZ 2x PZ 3x25	5
05073380001	029621	855/1 Z PZ 1x PZ 4x32	5
05073311001	029126	855/1 Z PZ 1x PZ 1x25; 1x PZ 2x25; 1x PZ 3x25	5

### 855/1 Z DIY Puntas Pozidriv



Code	EAN		
05072403001	115768	855/1 Z PZ 10x PZ 1x25	1
05072404001	115775	855/1 Z PZ 10x PZ 2x25	1
05072405001	115782	855/1 Z PZ 10x PZ 3x25	1

### 855/1 Z DIY 100 Puntas Pozidriv



Code	EAN		
05072443001	138484	855/1 Z PZ 100x PZ 1x25	1
05072444001	138491	855/1 Z PZ 100x PZ 2x25	1

### Bit-Box 20 PZ



Code	EAN		
05057760001	188052	855/1 Z PZ 20x PZ 2x25	20

### El sistema Impaktor - para cargas extremas en trabajos de atornillar

El porta-puntas Impaktor con imán anular

La tecnología del porta-puntas Impaktor

Con una resistencia especialmente

Aumento de la vida útil de la herramienta

Tiempos de servicio por encima del promedio

El porta-puntas Impaktor de acero inoxidable



La tecnología "Impaktor" proporciona vidas útiles sobreproporcionales de la herramienta, incluso en el caso de cargas extremamente altas. La resistencia friccional elevada que produce el recubrimiento con una capa rugosa de partículas de diamante en el extremo de la punta, evita que el útil se salga del tornillo por deslizamiento. Especialmente adecuadas para la aplicación con máquinas destornilladoras de impacto/de golpe habituales en el comercio. Hexagonal de 1/4", adecuado para porta-puntas según la norma DIN ISO 1173-F 6,3.

### 855/4 IMP DC PZ DIY Puntas Impaktor



Code	EAN		
05057661001	157690	855/4 IMP DC 5x PZ 2x50	1
05057662001	157706	855/4 IMP DC 5x PZ 3x50	1

### 855/4 IMP DC Impaktor Puntas Pozidriv SB



Code	EAN		
	4013288		
05073961001	158505	855/4 IMP DC 1x PZ 2x50	5
05073962001	158512	855/4 IMP DC 1x PZ 3x50	5

### Kraftform Stainless - material de acero inoxidable para evitar herrumbre de origen externa

Material de acero inoxidable para evitar la herrumbre de origen externo.

Herramienta apta para el servicio en los talleres - asegurada por el proceso de endurecimiento por congelación al vacío.

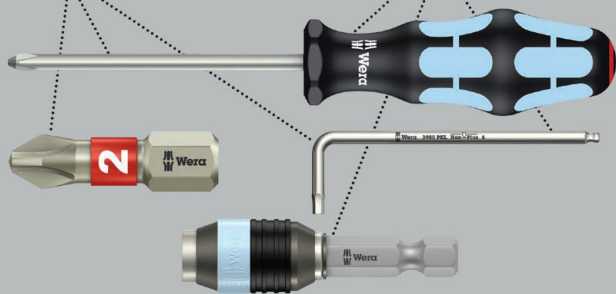

Puntas de alta calidad de acero inoxidable para tornillos tipo Pozidriv. Las herramientas de acero inoxidable de Wera se elaboran de acero inoxidable, y así se evita la formación de la herrumbre de origen externo que tiene un aspecto tan desagradable. Hexagonal de 1/4", adecuado para porta-puntas según la norma DIN ISO 1173-F 6,3.

### 3855/4 Puntas Pozidriv, acero inoxidable



Code	EAN		mm			
	4013288					
05071084001	115515	PZ 1	89	3 1/2"		10
05071085001	115522	PZ 2	89	3 1/2"		10
05071086001	115539	PZ 3	89	3 1/2"		10

### El sistema BiTorsion - para una vida útil más larga

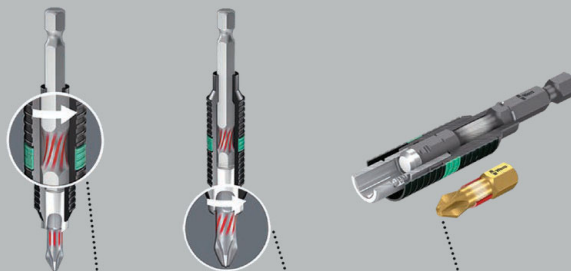

Picos de impacto menores se absorben en el porta-puntas.

Los picos de impacto mayores se absorben en la zona de torsión de la punta.

Se evita el desgaste prematuro a causa de los picos de impacto.

### 855/4 BDC Puntas Pozidriv

Puntas con diminutas partículas de diamante en el extremo de las puntas. Éstas proporcionan un posicionamiento seguro dentro del tornillo, reducen la fuerza de presión necesaria y disminuyen el riesgo del resbalamiento. Con una zona de torsión a la cual se deriva energía cinética en el caso de picos de carga.

De esta forma se consigue un aumento significativo de la vida útil del producto. Hexagonal de 1/4", adecuado para porta-puntas según la norma DIN ISO 1173-F 6,3.

### 855/4 BDC Puntas Pozidriv



Code	EAN		mm			
	4013288					
0505990001	034120	PZ 1	50	2"		10
05059902001	034137	PZ 2	50	2"		10
05059904001	034144	PZ 3	50	2"		10

### 855/4 BTH Puntas Pozidriv

Puntas Torsion con una zona de torsión a la cual se deriva energía cinética en el caso de picos de carga. De esta forma se consigue un aumento significativo de la vida útil del producto.

Con ayuda del porta-puntas adecuado se consigue la mayor longitud posible. Versión extra-dura. Hexagonal de 1/4", adecuado para porta-puntas según la norma DIN ISO 1173-F 6,3.

### 855/4 BTH Puntas Pozidriv



Code	EAN		mm			
	4013288					
05059910001	034335	PZ 1	50	2"		10
05059912001	034342	PZ 2	50	2"		10
05059914001	034359	PZ 3	50	2"		10

### 855/4 BTZ Puntas Pozidriv

Puntas BiTorsion con una zona de torsión a la cual se deriva energía cinética en el caso de picos de carga. De esta forma se consigue un aumento significativo de la vida útil del producto.

Duras y resistentes, para la aplicación universal.

Hexagonal de 1/4", adecuado para porta-puntas según la norma DIN ISO 1173-F 6,3.

### 855/4 BTZ Puntas Pozidriv



Code	EAN		mm	mm			
05059920001	034601	PZ 1	50	2"			10
05059922001	034618	PZ 2	50	2"			10
05059924001	034625	PZ 3	50	2"			10

### 855/4 TH Puntas Pozidriv

Puntas con una zona de torsión a la cual se deriva energía cinética en el caso de picos de carga. De esta forma se consigue un aumento significativo de la vida útil del producto. Extra-duras. Hexagonal de 1/4", adecuado para porta-puntas según la norma DIN ISO 1173-F 6,3.

### 855/4 TH Puntas Pozidriv



Code	EAN		mm	mm			
05060055001	015068	PZ 1	50	2"			10
05060060001	015075	PZ 2	50	2"			10
05060065001	015082	PZ 3	50	2"			10

### 855/4 TZ Puntas Pozidriv

Puntas con una zona de torsión a la cual se deriva energía cinética en el caso de picos de carga. De esta forma se consigue un aumento significativo de la vida útil del producto. Duras y resistentes, para la aplicación universal. Hexagonal de 1/4", adecuado para porta-puntas según la norma DIN ISO 1173-F 6,3.

### 855/4 TZ Puntas Pozidriv

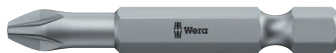

Code	EAN		mm	mm			
05060005001	015099	PZ 1	50	2"			10
05060010001	015105	PZ 2	50	2"			10
05060015001	015112	PZ 3	50	2"			10

### 855/4 TZ SB Puntas Pozidriv



Code	EAN			
05134384001	037985		855/4 TZ PZ 2x PZ 1x50	3
05134385001	037992		855/4 TZ PZ 2x PZ 2x50	3
05134386001	038005		855/4 TZ PZ 2x PZ 3x50	3

### 855/4 Z PZ Puntas Take it easy

Puntas de alta calidad para tornillos Pozidriv\*. Resistentes y duras, para el uso universal. Hexágono de 1/4", adecuado para porta-puntas según DIN ISO 1173-D 6,3. \* Pozidriv = marca registrada de la empresa "European Industrial Service Ltd."

- Con sistema de búsqueda de herramienta "Take it easy": marcación de color según el perfil y sellos con el tamaño

### 855/4 Z PZ Puntas Take it easy



Code	EAN		mm	mm	mm		
05059566001	226471	PZ 1	89	3 1/2"	4,5		10
05059567001	226488	PZ 2	89	3 1/2"	6,0		10



## 855/4 Z Puntas Pozidriv

Duras y resistentes para la aplicación universal.  
Hexagonal de 1/4", adecuado para porta-puntas según la norma DIN ISO 1173-F 6,3.

### 855/4 Z Puntas Pozidriv



Code	EAN	✳	⌈	⌋	∅			
Code	EAN	✳	mm	mm	mm			
05060027001	014955	PZ 1	70	2 3/4"	4,5			10
05060029001	014962	PZ 1	89	3 1/2"	4,5			10
05060031001	031426	PZ 1	127	5"	4,5			10
05060030001	031259	PZ 1	152	6"	4,5			10
05060033001	014979	PZ 2	70	2 3/4"	6,0			10
05060035001	014986	PZ 2	89	3 1/2"	6,0			10
05060037001	014993	PZ 2	110	4 3/8"	6,0			10
05060036001	031440	PZ 2	127	5"	6,0			10
05060038001	031297	PZ 2	152	6"	6,0			10
05060041001	015006	PZ 3	70	2 3/4"	-			10
05060043001	015013	PZ 3	89	3 1/2"	-			10
05060045001	015020	PZ 3	110	4 3/8"	-			10
05060047001	031433	PZ 3	152	6"	-			10

### 855/4 Z SB Puntas Pozidriv



Code	EAN	✳			
05073523001	105905	✳	855/4 Z PZ 1x PZ 1x89		5
05073524001	106452	✳	855/4 Z PZ 1x PZ 2x89		5
05073525001	105912	✳	855/4 Z PZ 1x PZ 3x89		5
05136308001	213860	✳	855/4 Z PZ 1x PZ 1x152		3
05136309001	213877	✳	855/4 Z PZ 1x PZ 2x152		3
05136310001	213884	✳	855/4 Z PZ 1x PZ 3x152		3

## Puntas 855/4 PZ Ni

- Con tratamiento químico de níquel

### Puntas 855/4 PZ Ni



Code	EAN	✳	⌈	⌋	∅			
Code	EAN	✳	mm	mm	mm			
05059575001	226624	PZ 3	89	3 1/2"				10

## 855/2 Z Puntas Pozidriv

Hexagonal de 5/16", adecuadas para porta-puntas según la norma DIN ISO 1173-D 8.

### 855/2 Z Puntas Pozidriv



Code	EAN	✳	⌈	⌋	∅			
Code	EAN	✳	mm	mm	mm			
05058005001	014863	PZ 1	32	1 1/4"	4,5			10
05058010001	014870	PZ 2	32	1 1/4"	6,0			10
05058015001	014887	PZ 3	32	1 1/4"	7,6			10
05058020001	014894	PZ 4	32	1 1/4"	-			10

## 855/11 Puntas Pozidriv

Conexión con rosca M 4.

### 855/11 Puntas Pozidriv



Code	EAN	✳	⌈	⌋	∅			
Code	EAN	✳	mm	mm	mm			
05065096001	015426	PZ 2	33	1 1/4"	6,0			5

## 855/12 Puntas Pozidriv

Conexión con rosca M 5.

### 855/12 Puntas Pozidriv



Code	EAN	✳	⌈	⌋	∅			
Code	EAN	✳	mm	mm	mm			
05065129001	015457	PZ 2	44,5	1 3/4"	6,0			5

### 851/4 PH/S Puntas PlusMinus

Puntas con perfil combinado Phillips/ranura. En el área de los trabajos eléctricos, los tornillos con geometría mixta entre ranura y ranura en cruz Phillips, son muy comunes. Con puntas que disponen del perfil PlusMinus, es posible trabajar con estos tornillos de una forma óptima. Resistentes y duras para aplicaciones universales. Hexagonal de 1/4", adecuado para porta-puntas según la norma DIN ISO 1173-F 6,3.

### 851/4 PH/S Puntas PlusMinus



	EAN	+	+	+	+		
Code	4013288		mm		mm		
05059720001	102577	# 1	70	2 3/4"	4,5		10
05059721001	102584	# 2	70	2 3/4"	6		10

### 855/4 PZ/S Puntas PlusMinus

Puntas con perfil combinado Pozidriv/ranura, ante todo para la aplicación en bornes en línea, armarios de fusibles, conmutadores, relés.

Duras y resistentes, para la aplicación universal. Hexagonal de 1/4", adecuado para porta-puntas según la norma DIN ISO 1173-F 6,3.

### 855/4 PZ/S Puntas PlusMinus



	EAN	+	+	+	+		
Code	4013288		mm		mm		
05059896001	102591	# 1	70	2 3/4"	4,5		10
05059897001	102607	# 2	70	2 3/4"	6		10

### El sistema Impaktor - para cargas extremas en trabajos de atornillar

El porta-puntas Impaktor con imán anular

La tecnología del porta-puntas Impaktor

Con una resistencia especialmente

Aumento de la vida útil de la herramienta

Tiempos de servicio por encima del promedio

El porta-puntas Impaktor de acero inoxidable

TriTorsion

Puntas de alta calidad para tornillos de TORX® interior. La tecnología "Impaktor" proporciona vidas útiles sobreproporcionales de la herramienta, incluso en el caso de cargas extremadamente altas. La resistencia friccional elevada que produce el recubrimiento con una capa rugosa de partículas de diamante en el extremo de la punta, evita que el útil se salga del tornillo por deslizamiento. Especialmente adecuadas para la aplicación con máquinas destornilladoras de impacto/de golpe habituales en el comercio. Hexagonal de 1/4", adecuado para porta-puntas según la norma DIN ISO 1173-D 6,3.

### 867/1 IMP DC TORX® DIY Puntas Impaktor



Code	EAN			
	4013288			
05057628001	178688	867/1 IMP DC	10x TX 10x25	1
05057623001	169242	867/1 IMP DC	10x TX 15x25	1
05057624001	163165	867/1 IMP DC	10x TX 20x25	1
05057625001	157447	867/1 IMP DC	10x TX 25x25	1
05057626001	157454	867/1 IMP DC	10x TX 30x25	1
05057627001	157461	867/1 IMP DC	10x TX 40x25	1

### 867/1 IMP DC SB Impaktor Puntas



Code	EAN			
	4013288			
05073924001	163240	867/1 IMP DC	1x TX 20x25	5
05073925001	158406	867/1 IMP DC	1x TX 25x25	5
05073926001	158413	867/1 IMP DC	1x TX 30x25	5
05073927001	158420	867/1 IMP DC	1x TX 40x25	5

### Bit-Box 15 Impaktor TX



Code	EAN			
	4013288			
05057772001	187871	867/1 IMP DC	15x TX 20x25	10
05057775001	187888	867/1 IMP DC	15x TX 25x25	10
05057776001	187895	867/1 IMP DC	15x TX 30x25	10



## Kraftform Stainless - material de acero inoxidable para evitar herrumbre de origen externa

Material de acero inoxidable para evitar la herrumbre de origen externo.

Herramienta apta para el servicio en los talleres - asegurada por el proceso de endurecimiento por congelación al vacío.

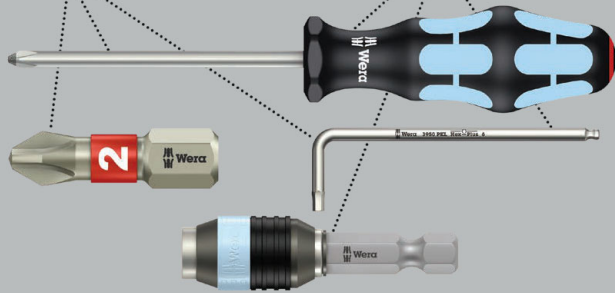

Puntas de alta calidad de acero inoxidable para tornillos de TORX® interior. Las herramientas de acero inoxidable de Wera se elaboran de acero inoxidable, y así se evita la formación de la herrumbre de origen externo que tiene un aspecto tan desagradable. Con zona de torsión: en el caso de las puntas de torsión, los picos del par de giro son amortiguados dentro de la zona de torsión. Así se evita un desgaste prematuro y se aumenta la longevidad de la punta. Hexagonal de 1/4", adecuado para porta-puntas según la norma DIN ISO 1173-D 6,3.

### 3867/1 TS Puntas TORX®, acero inoxidable



Code	EAN		mm	in				
05071030001	111043	TX 8	25	1"				10
05071032001	111067	TX 10	25	1"				10
05071033001	111074	TX 15	25	1"				10
05071034001	111081	TX 20	25	1"				10
05071035001	111098	TX 25	25	1"				10
05071037001	111111	TX 30	25	1"				10
05071038001	111128	TX 40	25	1"				10

### 3867/1 TS Puntas SB TORX®, acero inoxidable



Code	EAN			
05073620001	117670		3867/1 TS TORX® 1x TX 10x25	5
05073621001	117687		3867/1 TS TORX® 1x TX 15x25	5
05073622001	117694		3867/1 TS TORX® 1x TX 20x25	5
05073623001	117700		3867/1 TS TORX® 1x TX 25x25	5
05073625001	117724		3867/1 TS TORX® 1x TX 30x25	5

## El sistema BiTorsion - para una vida útil más larga



Picos de impacto menores se absorben en el porta-puntas.



Los picos de impacto mayores se absorben en la zona de torsión de la punta.

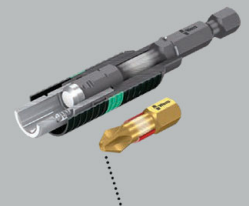

Se evita el desgaste prematuro a causa de los picos de impacto.

### 867/1 BDC Puntas TORX®

Puntas con diminutas partículas de diamante en el extremo de las puntas. Éstas proporcionan un posicionamiento seguro dentro del tornillo, reducen la fuerza de presión necesaria y disminuyen el riesgo del resbalamiento.

Con una zona de torsión a la cual se deriva energía cinética en el caso de picos de carga. De esta forma se consigue un aumento significativo de la vida útil del producto. Hexagonal de 1/4", adecuado para porta-puntas según la norma DIN ISO 1173-D 6,3.



### 867/1 BDC Puntas TORX®



	EAN								
Code	4013288		mm						
05066100001	034038	TX 10	25	1"					10
05066102001	034045	TX 15	25	1"					10
05066104001	034052	TX 20	25	1"					10
05066106001	034069	TX 25	25	1"					10
05066108001	034076	TX 30	25	1"					10
05066110001	034083	TX 40	25	1"					10

### 867/1 BDC SB Puntas TORX®



	EAN								
Code	4013288								
05134374001	099778		867/1 TORX® BDC	1x TX 10x25					5
05134375001	099785		867/1 TORX® BDC	1x TX 15x25					5
05134376001	099792		867/1 TORX® BDC	1x TX 20x25					5
05134377001	099808		867/1 TORX® BDC	1x TX 25x25					5
05134378001	099822		867/1 TORX® BDC	1x TX 30x25					5
05134379001	099815		867/1 TORX® BDC	1x TX 40x25					5

### 867/1 BTZ Puntas TORX®

Puntas BiTorsion con una zona de torsión a la cual se deriva energía cinética en el caso de picos de carga. De esta forma se consigue un aumento significativo de la vida útil del producto.

Con ayuda del porta-puntas adecuado se consigue la mayor longevidad posible. Duras y resistentes para la aplicación universal. Hexagonal de 1/4", adecuado para porta-puntas según la norma DIN ISO 1173-D 6,3.

### 867/1 BTZ Puntas TORX®



	EAN								
Code	4013288		mm						
05066120001	034519	TX 10	25	1"					10
05066122001	034526	TX 15	25	1"					10
05066124001	034533	TX 20	25	1"					10
05066126001	034540	TX 25	25	1"					10
05066128001	034557	TX 30	25	1"					10
05066130001	034564	TX 40	25	1"					10

### 867/1 TORX® HF Puntas con sistema de retención

- Para tornillos de TORX® interior
- Con función de sujeción para tornillos de TORX® interior
- También son adecuadas para tornillos Würth ASSY así como para tornillos Altenloh SPAX T-STAR plus
- Arrastre hexagonal de 1/4"
- Con el sistema de búsqueda de herramientas "Take it easy": con marcas de colores según el tamaño correspondiente

### 867/1 TORX® HF Puntas con sistema de retención



	EAN								
Code	4013288		mm						
05066140001	226334	TX 10	25	1"					10
05066141001	226341	TX 15	25	1"					10
05066142001	226365	TX 20	25	1"					10
05066143001	226358	TX 25	25	1"					10
05066144001	226389	TX 30	25	1"					10
05066145001 <sup>1)</sup>	226655	TX 40	25	1"					10

<sup>1)</sup> Hexágono pasante; sin Take it easy.



### Bit-Box 20 TX HF

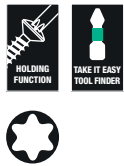

Code	EAN			
05057777001	226013		<b>867/1 TORX® HF</b> 20x TX 20x25	20
05057778001	226020		<b>867/1 TORX® HF</b> 20x TX 25x25	20

### 867/1 TZ Puntas TORX®

Puntas con una zona de torsión a la cual se deriva energía cinética en el caso de picos de carga. De esta forma se consigue un aumento significativo de la vida útil del producto. Duras y resistentes, para la aplicación universal. Hexagonal de 1/4", adecuado para porta-puntas según la norma DIN ISO 1173-D 6,3.

### 867/1 TZ Puntas TORX®



Code	EAN		mm	mm	mm		
05066300001	015709		TX 5	25	1"	4,2	10
05066301001	015716		TX 6	25	1"	4,2	10
05066302001	015723		TX 7	25	1"	4,2	10
05066303001	015730		TX 8	25	1"	4,2	10
05066304001	015747		TX 9	25	1"	4,2	10
05066305001	015754		TX 10	25	1"	4,2	10
05066308001	015761		TX 15	25	1"	4,2	10
05066310001	015778		TX 20	25	1"	4,8	10
05066312001	015785		TX 25	25	1"	5,5	10
05066313001	015792		TX 27	25	1"	5,5	10
05066315001	015808		TX 30	25	1"	6,0	10
05066320001	015815		TX 40	25	1"	-	10

### 867/1 Puntas TORX®



Code	EAN		mm	mm	mm		
05135140001	107114		TX 1	25	1"	1,5	10
05135141001	107121		TX 2	25	1"	1,5	10
05135142001	111456		TX 3	25	1"	2,0	10
05135143001	111463		TX 4	25	1"	2,0	10
05066492001	030405		TX 5	25	1"	3,0	10
05066493001	030412		TX 6	25	1"	3,0	10
05066494001	030429		TX 7	25	1"	3,0	10
05066495001	030436		TX 8	25	1"	3,0	10
05066496001	030443		TX 9	25	1"	3,0	10
05066485001	030320		TX 10	25	1"	4,0	10
05066486001	030337		TX 15	25	1"	4,0	10
05066487001	030344		TX 20	25	1"	5,0	10
05066488001	030351		TX 25	25	1"	5,0	10
05066489001	030368		TX 27	25	1"	6,0	10
05066490001	030375		TX 30	25	1"	6,0	10
05066491001	030382		TX 40	25	1"	-	10
05066325001	031174		TX 45	35	1 3/8"	8,0	10
05066330001	031181		TX 50	35	1 3/8"	9,0	10
05066335001	031167		TX 55	35	1 3/8"	12,0	10

### 867/1 SB Puntas TORX®



Code	EAN			
05073313001	029140		<b>867/1 TORX®</b> 2x TX 10x25	5
05073340001	029591		<b>867/1 TORX®</b> 2x TX 15x25	5
05073314001	029157		<b>867/1 TORX®</b> 2x TX 20x25	5
05073315001	029164		<b>867/1 TORX®</b> 2x TX 25x25	5
05073316001	029171		<b>867/1 TORX®</b> 2x TX 30x25	5
05073317001	029188		<b>867/1 TORX®</b> 2x TX 40x25	5
05073346001	125859		<b>867/1 TORX®</b> 1x TX 50x35	5
05073375001	037503		<b>867/1 TORX®</b> 1x TX 10x25 1x TX 15x25 1x TX 20x25	5
05073376001	037510		<b>867/1 TORX®</b> 1x TX 25x25; 1x TX 30x25; 1x TX 40x25	5

## 867/1 DIY Puntas TORX®



Code	EAN			
	4013288			
05072406001	115799		<b>867/1 TORX®</b> 10x TX 10x25	1
05072407001	115805		<b>867/1 TORX®</b> 10x TX 15x25	1
05072408001	115812		<b>867/1 TORX®</b> 10x TX 20x25	1
05072409001	115829		<b>867/1 TORX®</b> 10x TX 25x25	1
05072411001	115843		<b>867/1 TORX®</b> 10x TX 30x25	1
05072412001	115850		<b>867/1 TORX®</b> 10x TX 40x25	1

## 867/1 Puntas TORX® DIY 100



Code	EAN			
	4013288			
05072446001	138507		<b>867/1 TORX®</b> 100x TX 10x25	1
05072447001	138514		<b>867/1 TORX®</b> 100x TX 15x25	1
05072448001	138521		<b>867/1 TORX®</b> 100x TX 20x25	1
05072449001	138538		<b>867/1 TORX®</b> 100x TX 25x25	1
05072451001	138552		<b>867/1 TORX®</b> 100x TX 30x25	1
05072452001	138569		<b>867/1 TORX®</b> 100x TX 40x25	1

## Bit-Box 20 TX



Code	EAN			
	4013288			
05057770001	187994		<b>867/1 TORX®</b> 20x TX 20x25	20
05057773001	188007		<b>867/1 TORX®</b> 20x TX 25x25	20

### 867/1 Z Puntas TORX® Wedge

Gracias a la geometría cónica se produce un efecto de apriete que permite sostener el tornillo TORX® de forma segura en la punta. Duras y resistentes, para la aplicación universal. Hexagonal de 1/4", adecuado para porta-puntas según la norma DIN ISO 1173-D 6,3.

### 867/1 Z Puntas TORX® Wedge



Code	EAN								
	4013288								
05066455001	016034		TX 15	25	1"				10
05066460001	016041		TX 20	25	1"				10
05066465001	016058		TX 25	25	1"				10



### 867/1 ZA Puntas TORX® con perno central

Gracias al pivote sobresaliente (el tornillo dispone de un taladro), se facilita el centraje de la herramienta en el tornillo. Hexagonal de 1/4", adecuado para porta-puntas según la norma DIN ISO 1173-D 6,3.

### 867/1 ZA Puntas TORX® con perno central



Code	EAN							
Code	EAN		mm	1"	mm			
05066081001	107190	TX 15	25	1"	4,0			10
05066082001	107206	TX 20	25	1"	5,0			10
05066083001	107213	TX 25	25	1"	5,0			10

### El sistema Impaktor - para cargas extremas en trabajos de atornillar

El porta-puntas Impaktor con imán anular

La tecnología del porta-puntas Impaktor



Con una resistencia especialmente  
Aumento de la vida útil de la herramienta  
Tiempos de servicio por encima del promedio



TriTorsion

El porta-puntas Impaktor de acero inoxidable



La tecnología "Impaktor" proporciona vidas útiles sobreproporcionales de la herramienta, incluso en el caso de cargas extremamente altas. La resistencia friccional elevada que produce el recubrimiento con una capa rugosa de partículas de diamante en el extremo de la punta, evita que el útil se salga del tornillo por deslizamiento. Especialmente adecuadas para la aplicación con máquinas destornilladoras de impacto/de golpe habituales en el comercio. Hexagonal de 1/4", adecuado para porta-puntas según la norma DIN ISO 1173-F 6,3.

### 867/4 IMP DC TORX® DIY Puntas Impaktor



Code	EAN			
Code	EAN			
05057664001	163172	TX 15	25	1"
05057665001	157515	TX 20	25	1"
05057666001	157522	TX 25	25	1"
05057667001	157539	TX 30	25	1"

### 867/4 IMP DC SB Impaktor Puntas TORX®



Code	EAN			
Code	EAN			
05073964001	163257	TX 15	25	1"
05073965001	158529	TX 20	25	1"
05073966001	158536	TX 25	25	1"
05073967001	158543	TX 30	25	1"

### 867/4 KK Puntas TORX®

- Para tornillos de TORX® interior
- Con función de sujeción para tornillos de TORX® interior
- También son adecuadas para tornillos Würth ASSY así como para tornillos Aitenloh SPAX T-STAR plus
- Arrastre hexagonal de 1/4"
- Con el sistema de búsqueda de herramientas "Take it easy": con marcas de colores según el tamaño correspondiente

### 867/4 KK Puntas TORX®



Code	EAN		mm	mm				
0505970001	155979	TX 10	89	3 1/2"				5
05059701001	155986	TX 15	89	3 1/2"				5
05059702001	155993	TX 20	89	3 1/2"				5
05059703001	156006	TX 25	89	3 1/2"				5
05059704001	156013	TX 30	89	3 1/2"				5
05059705001	156020	TX 40	89	3 1/2"				5

### TORX® Herramientas con función de retención

La fuerza de aprisionamiento mantiene fijos los tornillos tipo TORX®.

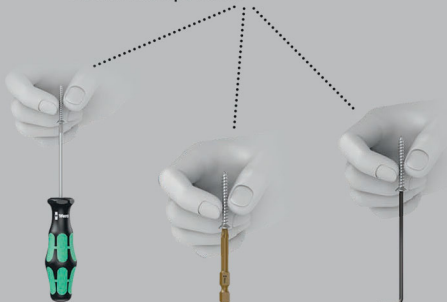

Las herramientas TORX® HF (HF = función de retención) se caracterizan por una optimización geométrica del perfil tipo TORX® original.

Gracias a la fuerza de apriete que resulta de la fuerza de presión superficial entre la punta de salida y el perfil del tornillo, ¡los tornillos se mantienen de forma segura en la herramienta!  
Hexagonal de 1/4", adecuado para porta-puntas según la norma DIN ISO 1173-F 6,3.

### 867/4 TORX® HF Puntas con sistema de retención

- Para tornillos de TORX® interior
- Con función de sujeción para tornillos de TORX® interior
- También son adecuadas para tornillos Würth ASSY así como para tornillos Aitenloh SPAX T-STAR plus
- Arrastre hexagonal de 1/4"
- Con el sistema de búsqueda de herramientas "Take it easy": con marcas de colores según el tamaño correspondiente

### 867/4 TORX® HF Puntas con sistema de retención



Code	EAN		mm	mm	mm			
05060505001	226747	TX 8	50	2"	3,0			10
05060506001	226754	TX 10	50	2"	4,0			10
05060512001	226815	TX 10	89	3 1/2"	4,0			5
05060507001	226761	TX 15	50	2"	4,0			10
05060513001	226822	TX 15	89	3 1/2"	4,0			5
05060508001	226778	TX 20	50	2"	4,5			10
05060514001	226839	TX 20	89	3 1/2"	4,5			5
05060509001	226785	TX 25	50	2"	6,0			10
05060515001	226846	TX 25	89	3 1/2"	6,0			5
05060510001	226792	TX 30	50	2"	6,0			10
05060516001	226853	TX 30	89	3 1/2"	6,0			5
05060511001 <sup>1)</sup>	226808	TX 40	50	2"	-			10
05060517001 <sup>1)</sup>	226860	TX 40	89	3 1/2"	-			5

<sup>1)</sup> Hexágono pasante; sin Take it easy.



## 867/4 Z Puntas TORX®

Puntas de alta calidad para tornillos TORX®.

Resistentes y duras, para el uso universal. Hexágono de 1/4", adecuado para porta-puntas según DIN ISO 1173-D 6,3.

### 867/4 Z Puntas TORX®



Code	EAN					
Code	4013288		mm	mm	mm	
05135200001	107138	TX 1	50	2"	2,0	10
05135201001	107145	TX 2	50	2"	2,0	10
05135202001	112620	TX 3	50	2"	2,0	10
05135204001	041333	TX 4	50	2"	3,0	10
05135205001	031808	TX 5	50	2"	3,0	10
05308428001	041340	TX 6	50	2"	3,0	10
05134740001	035905	TX 6	70	2 3/4"	3,0	10
05332600001	033895	TX 6	89	3 1/2"	3,0	10
05328448001	038432	TX 6	152	6"	3,0	10
05160830001	113283	TX 7	50	2"	3,0	10
05345047001	128423	TX 7	70	2 3/4"	3,0	10
05060131001	030498	TX 8	50	2"	3,0	10
05060098001	030504	TX 8	70	2 3/4"	3,0	10
05060185001	030511	TX 8	89	3 1/2"	3,0	10
05060195001	030528	TX 8	152	6"	3,0	10
05319835001	128430	TX 9	70	2 3/4"	3,0	10
05060193001	155566	TX 9	89	3 1/2"	3,0	10
05060194001	156945	TX 9	152	6"	3,0	10
05060132001	030535	TX 10	50	2"	4,0	10
05060100001	016171	TX 10	70	2 3/4"	4,0	10
05060186001	030481	TX 10	89	3 1/2"	4,0	10
05060196001	030542	TX 10	152	6"	4,0	10
05060133001	030559	TX 15	50	2"	4,0	10
05060105001	016188	TX 15	70	2 3/4"	4,0	10
05060187001	030566	TX 15	89	3 1/2"	4,0	10
05060197001	030573	TX 15	152	6"	4,0	10
05060134001	030580	TX 20	50	2"	4,5	10
05060110001	016195	TX 20	70	2 3/4"	4,5	10
05060188001	030597	TX 20	89	3 1/2"	4,5	10
05060198001	030603	TX 20	152	6"	4,5	10
05060135001	030610	TX 25	50	2"	6,0	10
05060115001	016201	TX 25	70	2 3/4"	6,0	10
05060189001	030627	TX 25	89	3 1/2"	6,0	10
05060199001	030634	TX 25	152	6"	6,0	10
05060136001	030641	TX 27	50	2"	6,0	10
05060120001	016218	TX 27	70	2 3/4"	6,0	10
05060190001	030658	TX 27	89	3 1/2"	6,0	10
05060200001	030665	TX 27	152	6"	6,0	10
05060137001	030672	TX 30	50	2"	6,0	10
05060125001	016225	TX 30	70	2 3/4"	6,0	10
05060191001	030689	TX 30	89	3 1/2"	6,0	10
05060201001	030696	TX 30	152	6"	6,0	10
05060138001	030702	TX 40	50	2"	-	10
05060130001	016232	TX 40	70	2 3/4"	-	10
05060192001	030719	TX 40	89	3 1/2"	-	10
05060202001	030726	TX 40	152	6"	-	10

## 867/4 Puntas Z SB



Code	EAN			
Code	4013288			
05073720001	132789		<b>867/4 Z TORX®</b> 2x TX 10x50	3
05073526001	105929		<b>867/4 Z TORX®</b> 1x TX 10x89	5
05073470001	226273		<b>867/4 Z TORX®</b> 3x TX 10x89	1
05136311001	213891		<b>867/4 Z TORX®</b> 1x TX 10x152	3
05073721001	132796		<b>867/4 Z TORX®</b> 2x TX 15x50	3
05073527001	105936		<b>867/4 Z TORX®</b> 1x TX 15x89	5
05073471001	226228		<b>867/4 Z TORX®</b> 3x TX 15x89	1
05136312001	213907		<b>867/4 Z TORX®</b> 1x TX 15x152	3
05073722001	132802		<b>867/4 Z TORX®</b> 2x TX 20x50	3
05073528001	105943		<b>867/4 Z TORX®</b> 1x TX 20x89	5
05073472001	226235		<b>867/4 Z TORX®</b> 3x TX 20x89	1
05136313001	213914		<b>867/4 Z TORX®</b> 1x TX 20x152	3
05073723001	132826		<b>867/4 Z TORX®</b> 2x TX 25x50	3
05073529001	105950		<b>867/4 Z TORX®</b> 1x TX 25x89	5
05073473001	226242		<b>867/4 Z TORX®</b> 3x TX 25x89	1
05136314001	213921		<b>867/4 Z TORX®</b> 1x TX 25x152	3
05073724001	132833		<b>867/4 Z TORX®</b> 2x TX 30x50	3
05073530001	105967		<b>867/4 Z TORX®</b> 1x TX 30x89	5
05073474001	226259		<b>867/4 Z TORX®</b> 3x TX 30x89	1
05136315001	213938		<b>867/4 Z TORX®</b> 1x TX 30x152	3
05073531001	105974		<b>867/4 Z TORX®</b> 1x TX 40x89	5
05136316001	213945		<b>867/4 Z TORX®</b> 1x TX 40x152	3

### 867/2 Z Puntas TORX®

Duras y resistentes, para la aplicación universal. Hexagonal de  $\frac{5}{16}$ " , adecuado para porta-puntas según la norma DIN ISO 1173-D 8.

#### 867/2 Z Puntas TORX®



	EAN						
Code	4013288		mm	mm	mm		
05066901001	016096	TX 20	35	1 $\frac{3}{8}$ "	4,5		10
05066900001	016102	TX 25	35	1 $\frac{3}{8}$ "	5,8		10
05066902001	016119	TX 27	35	1 $\frac{3}{8}$ "	5,8		10
05066905001	016126	TX 30	35	1 $\frac{3}{8}$ "	6,0		10
05066910001	016133	TX 40	35	1 $\frac{3}{8}$ "	7,0		10
05066915001	016140	TX 45	35	1 $\frac{3}{8}$ "	-		10
05066920001	016157	TX 50	35	1 $\frac{3}{8}$ "	-		10
05066941001	104007	TX 50	50	2"	-		10
05066950001	104526	TX 50	70	2 $\frac{3}{4}$ "	-		10
05066925001	016164	TX 55	35	1 $\frac{3}{8}$ "	12,0		10

### 867/12 Puntas TORX®

Duras y resistentes, para la aplicación universal. Conexión con rosca M 5.

#### 867/12 Puntas TORX®



	EAN						
Code	4013288		mm	mm	mm		
05064155001	026484	TX 20	45	1 $\frac{3}{4}$ "	6,0		10

### 867/15 Puntas TORX®

Duras y resistentes, para la aplicación universal. Conexión con rosca M 6.

#### 867/15 Puntas TORX®



	EAN						
Code	4013288		mm	mm	mm		
05064170001	032607	TX 20	45	1 $\frac{3}{4}$ "	8,0		10
05064175001	032980	TX 25	45	1 $\frac{3}{4}$ "	8,0		10

### 867/9 C Puntas TORX®, Halfmoon

Puntas duras para tornillos de TORX® interior. Arrastre: tipo Halfmoon de 4 mm para la conexión directa con la máquina.

#### 867/9 C Puntas TORX®, Halfmoon



	EAN						
Code	4013288		mm	mm	mm		
05135220001	112637	TX 1	44	1 $\frac{47}{64}$ "	1,5		10
05135221001	112644	TX 2	44	1 $\frac{47}{64}$ "	1,5		10
05135222001	112651	TX 3	44	1 $\frac{47}{64}$ "	1,7		10
05345352001	113597	TX 4	44	1 $\frac{47}{64}$ "	1,8		10
05345018001	113504	TX 4	64	2 $\frac{33}{64}$ "	2,0		10
05200496001	214881	TX 5	44	1 $\frac{47}{64}$ "	1,6		10
05345351001	113580	TX 5	44	1 $\frac{47}{64}$ "	3,0		10
05345032001	113542	TX 5	64	2 $\frac{33}{64}$ "	2,0		10
05345350001	113573	TX 6	44	1 $\frac{47}{64}$ "	3,0		10
05345056001	113566	TX 6	64	2 $\frac{33}{64}$ "	2,0		10
05332610001	035868	TX 6	70	2 $\frac{3}{4}$ "	3,0		10
05345035001	113559	TX 7	64	2 $\frac{33}{64}$ "	2,3		10
05345026001	113528	TX 8	44	1 $\frac{47}{64}$ "	3,0		10
05345028001	113535	TX 8	64	2 $\frac{33}{64}$ "	3,0		10
05332609001	035714	TX 8	70	2 $\frac{3}{4}$ "	3,0		10
05332607001	037107	TX 10	70	2 $\frac{3}{4}$ "	3,0		10

### 867/1 Z Puntas TORX® BO inviolables

Gracias al taladro dentro de la punta así como con ayuda del pivote que lleva el tornillo TORX® BO, se evita que el tornillos se suelte de la punta de manera inapropiada. Se trata de una unión atornillada de seguridad. Duras y resistentes, para la aplicación universal. Hexagonal de  $\frac{1}{4}$ " , adecuado para porta-puntas según la norma DIN ISO 1173-D 6,3.

#### 867/1 Z Puntas TORX® BO inviolables



	EAN						
Code	4013288		mm	mm	mm		
05066497001	015822	TX 7	25	1"			10
05066498001	015839	TX 8	25	1"			10
05066499001	015846	TX 9	25	1"			10
05066500001	015853	TX 10	25	1"			10
05066505001	015860	TX 15	25	1"			10
05066510001	015877	TX 20	25	1"			10
05066515001	015884	TX 25	25	1"			10
05066520001	015891	TX 27	25	1"			10
05066525001	015907	TX 30	25	1"			10
05066530001	015914	TX 40	25	1"			10



### 867/1 Z Puntas TORX® BO inviolables SB



Code	EAN		
	4013288		
05073064001	202666		867/1 Z TORX® BO 2x TX 20x25
05073065001	202673		867/1 Z TORX® BO 2x TX 25x25
05073066001	202680		867/1 Z TORX® BO 2x TX 30x25

### 3867/4 Puntas TORX® BO inviolables, acero inoxidable

Puntas de alta calidad de acero inoxidable para tornillos de TORX® interior. Las herramientas de acero inoxidable de Wera se elaboran de acero inoxidable, y así se evita la formación de la herrumbre de origen externo que tiene un aspecto tan desagradable. Hexagonal de 1/4", adecuado para porta-puntas según la norma DIN ISO 1173-F 6,3.

### 3867/4 Puntas TORX® BO inviolables, acero inoxidable



Code	EAN						
	4013288		mm	mm	mm		
05071089001	115546	TX 10	89	3 1/2"	4,0		10
05071090001	115553	TX 15	89	3 1/2"	4,0		10
05071091001	115560	TX 20	89	3 1/2"	4,5		10
05071092001	115577	TX 25	89	3 1/2"	5,5		10
05071094001	115584	TX 30	89	3 1/2"	6,0		10

### 867/4 Z TORX® BO Puntas Take it easy con taladro

Puntas de alta calidad para tornillos de TORX® interior. Los tornillos TORX® BO disponen de un pivote saliente en su perfil de arrastre. Así se evita un desapriete no permitido ya que con herramientas TORX® "normales" estos tornillos no se pueden accionar. Solo las herramientas especiales de TORX® BO disponen de un taladro en el cual se puede alojar el pivote. Duras y resistentes, para el uso universal. Hexágono de 1/4", adecuado para porta-puntas según DIN ISO 1173-F 6,3.

- Con sistema de búsqueda de herramienta "Take it easy": marcación de color según el perfil y sellos con el tamaño

### 867/4 Z TORX® BO Puntas Take it easy con taladro



Code	EAN						
	4013288		mm	mm	mm		
05059568001	226495	TX 10	89	3 1/2"	4,0		5
05059569001	226501	TX 15	89	3 1/2"	4,0		5
05059570001	226518	TX 20	89	3 1/2"	4,5		5
05059571001	226525	TX 25	89	3 1/2"	6,0		5
05059572001	226532	TX 30	89	3 1/2"	6,0		5

### 867/4 Z Puntas TORX® BO inviolables

Duras y resistentes para la aplicación universal. Hexagonal de 1/4", adecuado para porta-puntas según la norma DIN ISO 1173-F 6,3.

### 867/4 Z Puntas TORX® BO inviolables



Code	EAN						
	4013288		mm	mm	mm		
05060139001	030733	TX 8	70	2 3/4"	3,0		10
05060048001	094513	TX 8	89	3 1/2"	3,0		10
05060049001	094520	TX 9	89	3 1/2"	3,0		10
05060140001	026897	TX 10	70	2 3/4"	4,0		10
05060050001	094537	TX 10	89	3 1/2"	4,0		5
05060141001	030740	TX 15	70	2 3/4"	4,0		10
05060051001	094544	TX 15	89	3 1/2"	4,0		5
05060142001	026903	TX 20	70	2 3/4"	4,5		10
05060052001	094551	TX 20	89	3 1/2"	4,5		5
05060143001	026910	TX 25	70	2 3/4"	6,0		10
05060053001	094568	TX 25	89	3 1/2"	6,0		10
05060144001	026927	TX 27	70	2 3/4"	6,0		10
05060057001	094643	TX 27	89	3 1/2"	6,0		5
05060145001	026934	TX 30	70	2 3/4"	6,0		10
05060054001	094575	TX 30	89	3 1/2"	6,0		5
05060146001	026941	TX 40	70	2 3/4"	-		10
05060056001	094582	TX 40	89	3 1/2"	-		5



### 867/4 Z Puntas TORX® B0 inviolables SB



Code	EAN			
	4013288			
05073070001	202604		<b>867/4 Z TORX® B0</b> 2x TX 20x70	5
05073071001	202611		<b>867/4 Z TORX® B0</b> 2x TX 25x70	5
05073072001	202628		<b>867/4 Z TORX® B0</b> 2x TX 30x70	5
05073073001	202574		<b>867/4 Z TORX® B0</b> 2x TX 40x70	5

### 867/1 IP Puntas TORX PLUS®

Puntas para tornillos de TORX PLUS® interior. El perfil TORX PLUS®: comparado con el perfil "normal" tipo TORX®, el aumento de los 6 flancos que transmiten el par de giro entre la herramienta y el tornillo, se consigue por medio de un diseño elíptico, y no circular, del perfil. De este modo, la fuerza que se aplica durante los trabajos en la unión atornillada, se distribuye en superficies mayores. Así se logra transmitir pares de giro más altos, y la durabilidad de vida de servicio, tanto del tornillo como de la herramienta, aumenta adicionalmente. En versión dura y resistente. Hexagonal de 1/4", adecuado para porta-puntas según la norma DIN ISO 1173-D 6,3.

### 867/1 IP Puntas TORX PLUS®



Code	EAN		1"	1"				
	4013288		mm					
05135120001	112606	1 IP	25	1"				10
05135121001	112613	2 IP	25	1"				10
05160956001	113313	3 IP	25	1"				10
05134695001	103109	4 IP	25	1"				10
05066272001	035684	5 IP	25	1"				10
05066274001	031556	6 IP	25	1"				10
05066276001	031563	7 IP	25	1"				10
05066278001	031570	8 IP	25	1"				10
05066279001	033635	9 IP	25	1"				10
05066280001	031549	10 IP	25	1"				10
05066282001	031587	15 IP	25	1"				10
05066284001	031594	20 IP	25	1"				10
05066286001	031600	25 IP	25	1"				10
05066287001	031617	27 IP	25	1"				10
05066288001	031624	30 IP	25	1"				10
05066290001	031631	40 IP	25	1"				10

### 867/4 IP Puntas TORX PLUS®



	EAN		1"	1"	∅			
<b>Code</b>	4013288		mm		mm			
05134664001	112514	1 IP	50	2"	2,0			10
05134665001	112521	2 IP	50	2"	2,0			10
05134668001	106568	3 IP	50	2"	2,0			10
05134691001	103093	4 IP	50	2"	3,0			10
05134678001	098030	5 IP	50	2"	3,0			10
05134680001	037220	6 IP	50	2"	3,0			10
05134667001	095596	6 IP	89	3 1/2"	3,0			10
05134690001	095602	6 IP	152	6"	3,0			10
05134681001	037237	7 IP	50	2"	3,0			10
05134679001	037190	8 IP	50	2"	3,0			10
05134670001	032812	8 IP	89	3 1/2"	3,0			10
05134682001	037244	8 IP	152	6"	3,0			10
05160917001	038951	9 IP	50	2"	3,0			10
05134669001	033871	9 IP	89	3 1/2"	3,0			10
05134683001	037251	10 IP	50	2"	4,0			10
05134684001	037268	10 IP	70	2 3/4"	4,0			10
05134671001	032829	10 IP	89	3 1/2"	4,0			10
05134685001	037275	15 IP	50	2"	4,0			10
05134686001	037282	15 IP	70	2 3/4"	4,0			10
05134672001	032836	15 IP	89	3 1/2"	4,0			10
05134687001	037299	20 IP	50	2"	4,5			10
05134688001	037305	20 IP	70	2 3/4"	4,5			10
05134673001	032843	20 IP	89	3 1/2"	4,5			10
05134609001	224767	25 IP	50	2"	6,0			10
05134674001	032850	25 IP	89	3 1/2"	6,0			10
05134675001	032867	27 IP	89	3 1/2"	6,0			10
05320430001	113382	30 IP	50	2"	6,0			10
05134676001	032874	30 IP	89	3 1/2"	6,0			10
05134677001	032881	40 IP	89	3 1/2"	-			10

### 867/9 C IP Puntas TORX PLUS®, Halfmoon

Arrastre: tipo Halfmoon de 4 mm para la conexión directa con la máquina.

### 867/9 C IP Puntas TORX PLUS®, Halfmoon



	EAN		1"	1"	∅	1"	1"	
<b>Code</b>	4013288		mm		mm	mm		
05135230001	112668	1 IP	44	1 47/64"	1,5	20	25/32"	10
05135231001	112675	2 IP	44	1 47/64"	1,5	20	25/32"	10
05135232001	112682	3 IP	44	1 47/64"	1,7	20	25/32"	10
05326310001	113399	4 IP	44	1 47/64"	2,0	20	25/32"	10
05345019001	113511	4 IP	64	2 33/64"	2,0	20	25/32"	10
05135233001	112699	5 IP	44	1 47/64"	2,0	20	25/32"	10
05344900001	113498	6 IP	44	1 47/64"	2,25	20	25/32"	10
05135234001	112705	8 IP	44	1 47/64"	3,0	20	25/32"	10
05332606001	037091	8 IP	70	2 3/4"	3,0	20	25/32"	10
05135235001	112712	10 IP	44	1 47/64"	3,0	20	25/32"	10



## IPR TORX PLUS®

Un perfil de 5 flancos tipo TORX PLUS® con taladro. En esta geometría de salida se ha disminuido un flanco y se ha añadido el taladro para garantizar que las uniones atornilladas de seguridad no se aflojen indeseadamente. En el caso de estos tornillos, no es posible efectuar trabajos en ellos con ayuda de herramientas comunes y corrientes que se venden en el comercio.

### 867/1 IPR Puntas TORX PLUS® inviolables



	EAN					
Code	4013288		mm			
05134699001	034878	8 IPR	25	1"		10
05134698001	037817	9 IPR	25	1"		10
05134700001	034823	10 IPR	25	1"		10
05134701001	034724	15 IPR	25	1"		10
05134702001	034731	20 IPR	25	1"		10
05134703001	034748	25 IPR	25	1"		10
05134704001	034847	27 IPR	25	1"		10
05134705001	034830	30 IPR	25	1"		10
05134706001	034854	40 IPR	35	1 3/8"		10
05134707001	034861	45 IPR	35	1 3/8"		10

### 867/4 IPR Puntas TORX PLUS® inviolables

Puntas de alta calidad para tornillos de TORX PLUS® interior. Disponen de un perfil de 5 flancos tipo TORX PLUS®. Hexagonal de 1/4", adecuado para porta-puntas según la norma DIN ISO 1173-F 6,3.

### 867/4 IPR Puntas TORX PLUS® inviolables



	EAN						
Code	4013288		mm		mm		
05160821001	160867	10 IPR	50	2"	4,0		10
05134657001	155665	10 IPR	89	3 1/2"	4,0		10
05134654001	155641	15 IPR	50	2"	4,0		10
05134720001	037206	15 IPR	89	3 1/2"	4,0		10
05204126001	160874	20 IPR	50	2"	4,5		10
05259135001	160881	20 IPR	89	3 1/2"	4,5		10
05134655001	155658	25 IPR	50	2"	6,0		10
05134722001	160904	25 IPR	89	3 1/2"	6,0		10
05134656001	156952	27 IPR	50	2"	6,0		10
05134658001	155672	27 IPR	89	3 1/2"	6,0		10
05134732001	160911	30 IPR	50	2"	6,0		10
05134723001	160935	30 IPR	89	3 1/2"	6,0		10

## El sistema BiTorsion - para una vida útil más larga

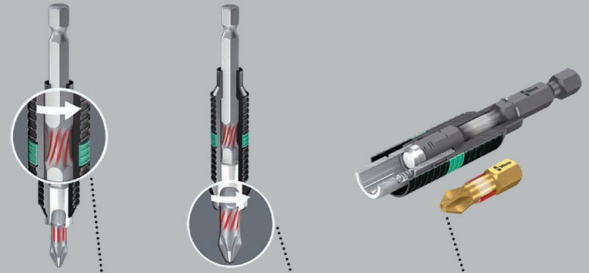

Picos de impacto menores se absorben en el porta-puntas.

Los picos de impacto mayores se absorben en la zona de torsión de la punta.

Se evita el desgaste prematuro a causa de los picos de impacto.

### 800/1 BDC Puntas Planas

Puntas para tornillos de ranura con unas partículas diminutas de diamante en el extremo de la punta. Éstas proporcionan un posicionamiento seguro dentro del tornillo, reducen la fuerza de presión necesaria y disminuyen el riesgo del resbalamiento.

Con una zona de torsión a la cual se deriva energía cinética en el caso de picos de carga. De esta forma se consigue un aumento significativo de la vida útil del producto. Hexagonal de 1/4", adecuado para porta-puntas según la norma DIN ISO 1173-D 6,3.

### 800/1 BDC Puntas Planas



	EAN						
Code	4013288	mm	mm	mm			
05056172001	033949	0,8	5,5	25	1"		10
05056174001	033956	1,0	5,5	25	1"		10
05056176001	033963	1,2	6,5	25	1"		10

### 800/1 BTZ Puntas Planas

Con una zona de torsión a la cual se deriva energía cinética en el caso de picos de carga. De esta forma se consigue un aumento significativo de la vida útil del producto.

Con ayuda del porta-puntas adecuado se consigue la mayor longevidad posible. Duras y resistentes para la aplicación universal. Hexagonal de 1/4", adecuado para porta-puntas según la norma DIN ISO 1173-D 6,3.

#### 800/1 BTZ Puntas Planas



Code	EAN	mm	mm	mm	mm	mm	mm	mm
05056064001	034427	0,8	5,5	25	1"			10
05056066001	034434	1,0	5,5	25	1"			10
05056068001	034441	1,2	6,5	25	1"			10

### 800/1 TZ Puntas Planas

Puntas para tornillos de ranura con zona de torsión contra el desgaste prematuro. Resistentes y duras, para aplicaciones universales. Hexagonal de 1/4", adecuado para porta-puntas según la norma DIN ISO 1173-D 6,3.

#### 800/1 TZ Puntas Planas



Code	EAN	mm	mm	mm	mm	mm	mm	mm
05056203001	011145	0,5	4,0	25	1"	4,0		10
05056210001	011152	0,6	4,5	25	1"	4,5		10
05056220001	011169	0,8	5,5	25	1"	5,5		10
05056225001	011176	1,0	5,5	25	1"	5,5		10
05056233001	011183	1,2	6,5	25	1"	6,2		10
05056240001	011190	1,6	8,0	25	1"	8,0		10

### 800/1 Z Puntas Planas

Puntas resistentes y duras para aplicaciones universales. Hexagonal de 1/4", adecuado para porta-puntas según la norma DIN ISO 1173-D 6,3.

#### 800/1 Z Puntas Planas



Code	EAN	mm	mm	mm	mm	mm	mm	mm
05056200001	040831	0,5	3,0	25	1"	3,0		10
05072050001	030467	0,5	4,0	25	1"	4,0		10
05072055001	010933	0,6	4,5	25	1"	4,5		10
05072057001	010940	0,8	5,5	25	1"	5,5		10
05072059001	010957	1,0	5,5	25	1"	5,5		10
05072061001	010964	1,2	6,5	25	1"	6,2		10
05072063001	030450	1,2	8,0	25	1"	8,0		10
05072065001	010971	1,6	8,0	25	1"	8,0		10

### Kraffform Stainless - material de acero inoxidable para evitar herrumbre de origen externa

Material de acero inoxidable para evitar la herrumbre de origen externo.

Herramienta apta para el servicio en los talleres - asegurada por el proceso de endurecimiento por congelación al vacío.

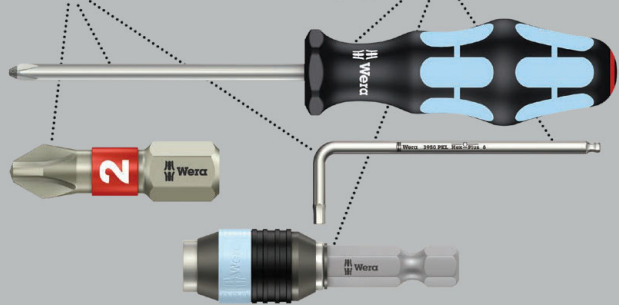

Puntas de alta calidad de acero inoxidable para tornillos de ranura. Las herramientas de acero inoxidable de Wera se elaboran de acero inoxidable, y así se evita la formación de la herrumbre de origen externo que tiene un aspecto tan desagradable. Hexagonal de 1/4", adecuado para porta-puntas según la norma DIN ISO 1173-F 6,3.

#### 3800/4 Puntas Planas, acero inoxidable



Code	EAN	mm	mm	mm	mm	mm	mm	mm
05071080001	115669	1,0	5,5	89	3 1/2"			10

### 800/4 Z Puntas Planas Take it easy

Puntas duras y resistentes para tornillos de ranura, para el uso universal. Con hexágono de 1/4", adecuado para el porta-puntas según DIN ISO 1173-F 6,3.

- Con sistema de búsqueda de herramienta "Take it easy": marcación de color según el perfil y sellos con el tamaño

### 800/4 Z Puntas Planas Take it easy



	EAN	mm	mm	mm	mm	mm	
Code	4013288	mm	mm	mm	mm	mm	
05059560001	226419	1,0	5,5	89	2"	5,5	10

### 800/4 Z Puntas Planas

Puntas resistentes y duras para aplicaciones universales. Hexagonal de 1/4", adecuado para porta-puntas según la norma DIN ISO 1173-F 6,3.

### 800/4 Z Puntas Planas



	EAN	mm	mm	mm	mm	mm	
Code	4013288	mm	mm	mm	mm	mm	
05059305001	011480	0,5	3,0	50	2"	3,0	10
05059466001	011497	0,5	3,0	70	2 3/4"	3,0	10
05059307001	011503	0,5	4,0	50	2"	4,0	10
05059310001	011510	0,6	3,5	50	2"	3,5	10
05059472001	011527	0,6	3,5	70	2 3/4"	3,5	10
05059450001	031471	0,6	3,5	152	6"	3,5	10
05059315001	011534	0,6	4,5	50	2"	4,5	10
05059489001	094230	0,6	4,5	89	3 1/2"	4,5	10
05059320001	011541	0,8	4,0	50	2"	4,0	10
05059478001	011558	0,8	4,0	70	2 3/4"	4,0	10
05059480001	011565	0,8	4,0	89	3 1/2"	4,0	10
05059451001	031389	0,8	4,0	152	6"	4,0	10
05059325001	011572	0,8	5,5	50	2"	5,5	10
05059330001	011589	1,0	5,5	50	2"	5,5	10
05059486001	011596	1,0	5,5	70	2 3/4"	5,5	10
05059488001	011602	1,0	5,5	89	3 1/2"	5,5	10
05059452001	031235	1,0	5,5	152	6"	5,5	10
05059335001	035004	1,0	6,0	50	2"	6,0	10
05059337001	011619	1,2	6,5	50	2"	6,2	10
05059492001	011626	1,2	6,5	70	2 3/4"	6,2	10
05059490001	094247	1,2	6,5	89	3 1/2"	6,2	10
05059453001	031488	1,2	6,5	152	6"	6,2	10
05059340001	011633	1,2	8,0	50	2"	8,0	10
05059496001	011640	1,2	8,0	89	3 1/2"	8,0	10
05059345001	011657	1,6	8,0	50	2"	8,0	10
05059500001	011664	1,6	8,0	89	3 1/2"	8,0	10

### 800/9 C Puntas Planas

Puntas duras de prevención contra rotura prematura. Arrastre: tipo Halfmoon de 4 mm.



	EAN	mm	mm	mm	mm	mm	
Code	4013288	mm	mm	mm	mm	mm	
05135265001	168276	0,23	1,5	44	1 47/64"	1,5	10
05135264001	194770	0,35	2,5	44	1 47/64"	2,5	10
05135266001	168283	0,40	2,0	44	1 47/64"	2,0	10
05135267001	168290	0,50	3,0	44	1 47/64"	3,0	10

### 800/2 Z Puntas Planas

Puntas resistentes y duras para aplicaciones universales. Hexagonal de 5/16", adecuado para porta-puntas según la norma DIN ISO 1173-D 8.

### 800/2 Z Puntas Planas



	EAN	mm	mm	mm	mm	mm	
Code	4013288	mm	mm	mm	mm	mm	
05057225001	011275	1,2	8,0	41	1 19/32"	7,8	10
05057235001	011299	1,6	10,0	41	1 19/32"	7,8	10
05057240001	011305	2,0	12,0	41	1 19/32"	12,0	10

### El sistema Impaktor - para cargas extremas en trabajos de atornillar

El porta-puntas Impaktor con imán anular

La tecnología del porta-puntas Impaktor

Con una resistencia especialmente  
Aumento de la vida útil de  
la herramienta  
Tiempos de servicio por encima  
del promedio

TriTorsion

El porta-puntas Impaktor de acero inoxidable

Puntas Impaktor de alta calidad para tornillos de hexágono interior. La tecnología "Impaktor" proporciona vidas útiles sobrepromedios de la herramienta, incluso en el caso de cargas extremadamente altas. La resistencia friccional elevada que produce el recubrimiento con una capa rugosa de partículas de diamante en el extremo de la punta, evita que el útil se salga del tornillo por deslizamiento. El perfil Hex-Plus ofrece mayores superficies de apoyo en la cabeza del tornillo.

De esta forma, el efecto de entalladura se reduce a un mínimo, y la destrucción de la cabeza del tornillo se evita casi por completo. Hexagonal de 1/4", adecuado para porta-puntas según la norma DIN ISO 1173-D 6,3.

### 840/1 IMP DC Puntas Hex-Plus DIY Impaktor



Code	EAN			
	4013288			
05057603001	178701	840/1 IMP DC 10x 3.0x25	1	
05057604001	157560	840/1 IMP DC 10x 4.0x25	1	
05057605001	157423	840/1 IMP DC 10x 5.0x25	1	
05057606001	157430	840/4 IMP DC 10x 6.0x25	1	

### 840/1 IMP DC SB Impaktor Puntas hexagonales SB



Code	EAN			
	4013288			
05073904001	158338	840/1 IMP DC 1x 4.0x25	5	
05073905001	158345	840/1 IMP DC 1x 5.0x25	5	
05073906001	158352	840/1 IMP DC 1x 6.0x25	5	

### Kraftform Stainless - material de acero inoxidable para evitar herrumbre de origen externa

Material de acero inoxidable para evitar la herrumbre de origen externo.

Herramienta apta para el servicio en los talleres - asegurada por el proceso de endurecimiento por congelación al vacío.

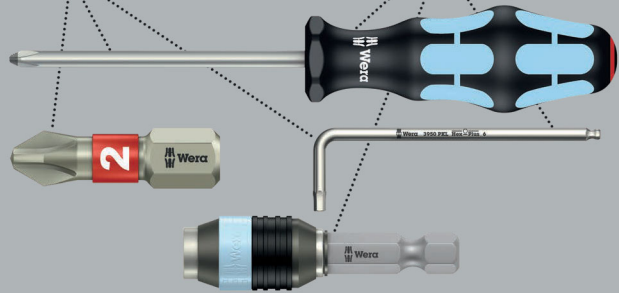

Puntas de alta calidad de acero inoxidable para tornillos de hexagonal interior. Las herramientas de acero inoxidable de Wera se elaboran de acero inoxidable, y así se evita la formación de la herrumbre de origen externo que tiene un aspecto tan desagradable. El perfil Hex-Plus ofrece mayores superficies de apoyo dentro de la cabeza del tornillo. De esta forma, el efecto de entalladura se reduce a un mínimo, y la destrucción de la cabeza del tornillo se logra evitar casi por completo.

Con zona de torsión: en el caso de las puntas de torsión, los picos del par de giro son amortiguados dentro de la zona de torsión. Así se evita un desgaste prematuro y se aumenta la longevidad de la punta. Hexagonal de 1/4", adecuado para porta-puntas según la norma DIN ISO 1173-D 6,3.

### 3840/1 TS Puntas hexagonales, acero inoxidable



Code	EAN	mm	mm	mm	mm				
05071070001	111197	1,5	25	1"					10
05071071001	111203	2,0	25	1"					10
05071072001	111210	2,5	25	1"					10
05071073001	111227	3,0	25	1"					10
05071074001	111234	4,0	25	1"					10
05071075001	111241	5,0	25	1"					10
05071077001	115478	5,5	25	1"					10
05071076001	111258	6,0	25	1"					10



## El sistema BiTorsion - para una vida útil más larga

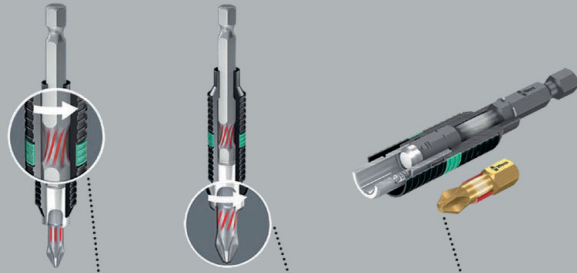

Picos de impacto menores se absorben en el porta-puntas.

Los picos de impacto mayores se absorben en la zona de torsión de la punta.

Se evita el desgaste prematuro a causa de los picos de impacto.

Puntas BiTorsion para tornillos hexagonales con zona de torsión a la cual se deriva energía cinética en el caso de picos de carga. De esta forma se consigue un aumento significativo de la vida útil del producto.

Versión resistente y dura. Hexagonal de 1/4", adecuado para porta-puntas según la norma DIN ISO 1173-D 6,3.

### 840/1 BTZ Puntas hexagonales



Code	EAN	Ø	L <sub>1</sub>	L <sub>2</sub>			
05056680001	182418	1,5	25	1"			10
05056681001	182425	2,0	25	1"			10
05056682001	182432	2,5	25	1"			10
05056683001	182449	3,0	25	1"			10
05056684001	182456	4,0	25	1"			10
05056685001	182463	5,0	25	1"			10
05056686001	182470	5,5	25	1"			10
05056687001	182487	6,0	25	1"			10

## Hex-Plus - para que tornillos de hexágono interior duren más

Deformación del tornillo reducida.

Aumento de la vida útil de la herramienta.

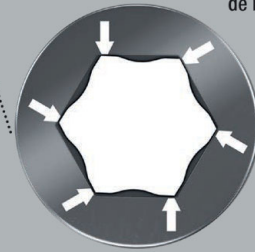

Puntas resistentes y duras para tornillos de hexágono interior, para aplicaciones universales. El perfil Hex-Plus ofrece mayores superficies de apoyo en la cabeza del tornillo. De esta forma, el efecto de entalladura se reduce a un mínimo, y la destrucción de la cabeza del tornillo se evita casi por completo.

Hexagonal de 1/4", adecuado para porta-puntas según la norma DIN ISO 1173-D 6,3.

### 840/1 Z Puntas hexagonales



	EAN	Ø	Ø	L <sub>1</sub>	L <sub>2</sub>		
Code	4013288	mm	mm	mm	mm		
05056303001	012623	1,5		25	1"		10
05056305001	012630	2,0		25	1"		10
05056310001	012647	2,5		25	1"		10
05056315001	012654	3,0		25	1"		10
05056320001	012661	4,0		25	1"		10
05056325001	012678	5,0		25	1"		10
05056330001	012685	6,0		25	1"		10
05056332001	038173	7,0		25	1"		10
05056335001	012692	8,0		25	1"		10
05056340001	012708	10,0		25	1"		10
05135060001	106636		0,05"	25	1"		10
05135070001	040862		1/16"	25	1"		10
05135071001	040879		5/64"	25	1"		10
05135072001	037725		3/32"	25	1"		10
05135078001	036599		7/64"	25	1"		10
05135073001	038067		1/8"	25	1"		10
05135069001	040855		9/64"	25	1"		10
05135074001	036506		5/32"	25	1"		10
05135075001	037930		3/16"	25	1"		10
05135079001	040893		7/32"	25	1"		10
05135076001	040886		1/4"	25	1"		10
05135077001	036360		5/16"	25	1"		10
05135068001	040848		3/8"	25	1"		10

### 840/1 Z Juegos puntas hexagonales SB



Code	EAN			
05073050001	202567	○	840/1 Z Hex-Plus 2x 2.0x25	5
05073051001	202550	○	840/1 Z Hex-Plus 2x 2.5x25	5
05073052001	202512	○	840/1 Z Hex-Plus 2x 3.0x25	5
05073053001	202529	○	840/1 Z Hex-Plus 2x 4.0x25	5
05073054001	202536	○	840/1 Z Hex-Plus 2x 5.0x25	5
05073055001	202543	○	840/1 Z Hex-Plus 2x 6.0x25	5
05073342001	029607	○	840/1 Z Hex-Plus 1x 2.0x25; 1x 2.5x25; 1x 3.0x25	5
05073344001	029614	○	840/1 Z Hex-Plus 1x 4.0x25; 1x 5.0x25; 1x 6.0x25	5

### 842/1 Z Puntas hexagonales

Gracias a los perfiles esféricos de salida es posible desviar o girar el eje de la herramienta hacia el eje del tornillo. De esta forma se pueden realizar trabajos de atornillar "doblando la esquina". Hexagonal de 1/4", adecuado para porta-puntas según la norma DIN ISO 1173-D 6,3.

### 842/1 Z Puntas hexagonales



Code	EAN	○	○	⌈	⌈			
05056350001	013156	2,5	25	1"				10
05056352001	013163	3,0	25	1"				10
05056354001	013170	4,0	25	1"				10
05056356001	013187	5,0	25	1"				10
05056358001	013194	6,0	25	1"				10

### El sistema Impaktor - para cargas extremas en trabajos de atornillar

El porta-puntas Impaktor con imán anular

La tecnología del porta-puntas Impaktor

Con una resistencia especialmente  
Aumento de la vida útil de la herramienta

Tiempos de servicio por encima del promedio

El porta-puntas Impaktor de acero inoxidable



Puntas Impaktor de alta calidad para tornillos de hexágono interior. La tecnología "Impaktor" proporciona vidas útiles sobreproporcionales de la herramienta, incluso en el caso de cargas extremadamente altas. La resistencia friccional elevada que produce el recubrimiento con una capa rugosa de partículas de diamante en el extremo de la punta, evita que el útil se salga del tornillo por deslizamiento. El perfil Hex-Plus ofrece mayores superficies de apoyo en la cabeza del tornillo. De esta forma, el efecto de entalladura se reduce a un mínimo, y la destrucción de la cabeza del tornillo se evita casi por completo. Hexagonal de 1/4", adecuado para porta-puntas según la norma DIN ISO 1173-F 6,3.

### 840/4 IMP DC Puntas Hex-Plus DIY Impaktor



Code	EAN			
05057644001	157577	○	840/4 IMP DC 5x 4.0x50	1
05057645001	157492	○	840/4 IMP DC 5x 5.0x50	1
05057646001	157508	○	840/4 IMP DC 5x 6.0x50	1



### 840/4 IMP DC Impaktor Puntas hexagonales SB



Code	EAN			
05073944001	158451	○	840/4 IMP DC 1x 4.0x50	5
05073945001	158468	○	840/4 IMP DC 1x 5.0x50	5
05073946001	158475	○	840/4 IMP DC 1x 6.0x50	5

### Krafftform Stainless - material de acero inoxidable para evitar herrumbre de origen externa

Material de acero inoxidable para evitar la herrumbre de origen externo.

Herramienta apta para el servicio en los talleres - asegurada por el proceso de endurecimiento por congelación al vacío.

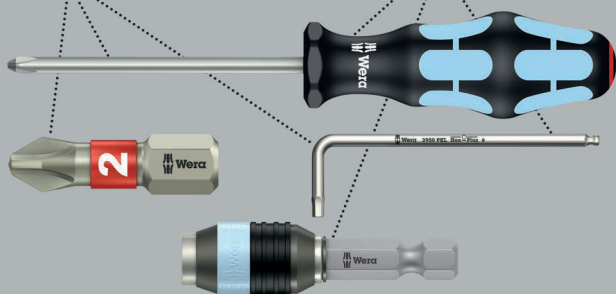

Puntas de alta calidad de acero inoxidable para tornillos de hexagonal interior. Las herramientas de acero inoxidable de Wera se elaboran de acero inoxidable, y así se evita la formación de la herrumbre de origen externo que tiene un aspecto tan desagradable. El perfil Hex-Plus ofrece mayores superficies de apoyo dentro de la cabeza del tornillo. De esta forma, el efecto de entalladura se reduce a un mínimo, y la destrucción de la cabeza del tornillo se logra evitar casi por completo. Hexagonal de 1/4", adecuado para porta-puntas según la norma DIN ISO 1173-F 6,3.

### 3840/4 Puntas hexagonales, acero inoxidable



Code	EAN	mm	mm	mm	mm	
05071101001	115621	3,0	89	3 1/2"		10
05071102001	115638	4,0	89	3 1/2"		10
05071103001	115645	5,0	89	3 1/2"		10
05071104001	115652	6,0	89	3 1/2"		10
05071105001	115676		3/32"	89	3 1/2"	10
05071106001	115683		1/8"	89	3 1/2"	10
05071107001	115690		5/32"	89	3 1/2"	10
05071108001	115706		3/16"	89	3 1/2"	10

### Hex-Plus - para que tornillos de hexágono interior duren más

Deformación del tornillo reducida.

Aumento de la vida útil de la herramienta.

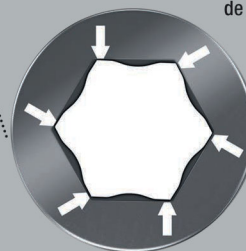

### 840/4 Z Puntas Take it easy

- Con sistema de búsqueda de herramienta "Take it easy": marcación de color según el perfil y sellos con el tamaño

### 840/4 Z Puntas Take it easy



Code	EAN	mm	mm	mm	mm	
05059561001	226426	3,0	89	3 1/2"	4,0	5
05059562001	226433	4,0	89	3 1/2"	5,0	5
05059563001	226440	5,0	89	3 1/2"	6,0	5



## 840/4 Z Puntas hexagonales

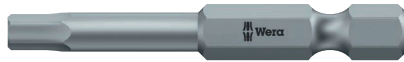

	EAN	Ø	Ø	L	L	Ø		
Code	4013288	mm		mm		mm		
05160885001	200976	0,9		50	2"	2,6		10
05059602001	112408	1,5		50	2"	2,0		10
05059603001	034694	2,0		50	2"	4,0		10
05059628001	155450	2,0		89	3 1/2"	4,0		5
05059604001	034700	2,5		50	2"	4,0		10
05059629001	155467	2,5		89	3 1/2"	4,0		5
05059605001	012906	3,0		50	2"	4,0		10
05059630001	094254	3,0		89	3 1/2"	4,0		5
05380033001	156433	3,0		152	6"	4,0		5
05059610001	012913	4,0		50	2"	5,0		10
05059631001	094261	4,0		89	3 1/2"	5,0		5
05059634001	122964	4,0		152	6"	5,0		5
05059615001	012920	5,0		50	2"	6,0		10
05059632001	094278	5,0		89	3 1/2"	6,0		5
05059635001	122971	5,0		152	6"	6,0		5
05059620001	012937	6,0		50	2"	5,0		10
05059633001	094285	6,0		89	3 1/2"	-		5
05059636001	122988	6,0		152	6"	-		5
05059625001	012944	8,0		50	2"	-		10
05059637001	215031	8,0		89	3 1/2"	-		5
05350430001	161406		0,05"	50	2"	2,5		10
05135090001	107053		1/16"	50	2"	2,5		10
05380045001	156730		1/8"	152	6"	4,0		5
05135091001	036414		5/64"	50	2"	3,0		10
05059660001	155474		5/64"	89	3 1/2"	3,0		5
05135092001	036421		3/32"	50	2"	3,0		10
05059661001	155481		3/32"	89	3 1/2"	3,5		5
05135093001	036438		7/64"	50	2"	3,5		10
05059662001	155498		7/64"	89	3 1/2"	4,0		5
05135094001	036445		1/8"	50	2"	4,0		10
05059663001	155504		1/8"	89	3 1/2"	4,0		5
05135095001	036377		9/64"	50	2"	4,5		10
05059664001	155511		9/64"	89	3 1/2"	4,5		5
05380046001	156822		9/64"	152	6"	4,5		5
05135096001	036384		5/32"	50	2"	5,0		10
05059665001	155528		5/32"	89	3 1/2"	5,0		5
05380047001	156839		5/32"	152	6"	5,0		5
05135097001	036391		3/16"	50	2"	6,0		10
05059666001	155535		3/16"	89	3 1/2"	6,0		5
05380048001	156846		3/16"	152	6"	6,0		5
05135098001	036407		7/32"	50	2"	-		10
05059667001	155542		7/32"	89	3 1/2"	-		5
05380049001	156853		7/32"	152	6"	-		5
05135099001	095589		1/4"	50	2"	-		10
05059668001	155559		1/4"	89	3 1/2"	-		5
05380050001	156860		1/4"	152	6"	-		5
05346288001	103895		5/16"	50	2"	-		10

## 840/4 Puntas Z SB



Code	EAN			
	4013288			
05073056001	202468	Ø	840/4 Z Hex-Plus 2x 2.0x50	3
05073057001	202475	Ø	840/4 Z Hex-Plus 2x 2.5x50	3
05073058001	202482	Ø	840/4 Z Hex-Plus 2x 3.0x50	3
05136301001	213792	Ø	840/4 Z Hex-Plus 1x 3.0x152	3
05073059001	202499	Ø	840/4 Z Hex-Plus 2x 4.0x50	3
05136302001	213808	Ø	840/4 Z Hex-Plus 1x 4.0x152	3
05073060001	202505	Ø	840/4 Z Hex-Plus 2x 5.0x50	3
05136303001	213815	Ø	840/4 Z Hex-Plus 1x 5.0x152	3
05073061001	202444	Ø	840/4 Z Hex-Plus 2x 6.0x50	3
05136304001	213822	Ø	840/4 Z Hex-Plus 1x 6.0x152	3

### Puntas 840/4 Ni

- Con tratamiento químico de níquel

### Puntas 840/4 Ni



Code	EAN	Ø	L	L				
05059573001	226600	6,0	89	3 1/2"				5



### 842/4 Puntas hexagonales

Gracias a los perfiles esféricos de salida es posible desviar o girar el eje de la herramienta hacia el eje del tornillo. De esta forma se pueden realizar trabajos de atornillar "doblado la esquina". Hexagonal de 1/4", adecuado para porta-puntas según la norma DIN ISO 1173-D 6,3.

#### 842/4 Puntas hexagonales



Code	EAN	Ø	Ø	L	L		
Code	EAN	mm		mm			
05059680001	155931	3,0		89	3 1/2"		5
05059681001	155948	4,0		89	3 1/2"		5
05059682001	155955	5,0		89	3 1/2"		5
05059683001	155962	6,0		89	3 1/2"		5
05380124001	156587		3/32"	89	3 1/2"		5
05380125001	156594		7/64"	89	3 1/2"		5
05380126001	156600		1/8"	89	3 1/2"		5
05380127001	156617		9/64"	89	3 1/2"		5
05380128001	156624		5/32"	89	3 1/2"		5
05380129001	156631		3/16"	89	3 1/2"		5
05380130001	156648		7/32"	89	3 1/2"		5
05380131001	156655		1/4"	89	3 1/2"		5

### 840/2 Z Puntas hexagonales

Puntas resistentes y duras de Wera para tornillos de hexágono interior, para la aplicación universal. El perfil Hex-Plus ofrece mayores superficies de apoyo en la cabeza del tornillo. De esta forma, el efecto de entalladura se reduce a un mínimo, y la destrucción de la cabeza del tornillo se evita casi por completo. Hexagonal de 5/16", adecuado para porta-puntas según la norma DIN ISO 1173-D 8.

#### 840/2 Z Puntas hexagonales



Code	EAN	Ø	Ø	L	L		
Code	EAN	mm		mm			
05057505001	012753	3		30	1 3/16"		10
05057510001	012760	4		30	1 3/16"		10
05057515001	012777	5		30	1 3/16"		10
05057520001	012784	6		30	1 3/16"		10
05057525001	012791	8		30	1 3/16"		10
05057530001	012807	10		30	1 3/16"		10

### 840/9 C Puntas hexagonales

Arrastre: tipo Halfmoon de 4 mm para la conexión directa con la máquina.

#### 840/9 C Puntas hexagonales



Code	EAN	Ø	L	L	Ø		
Code	EAN	mm	mm		mm		
05135268001	168306	1,5	44	1 47/64"	2,6		10
05135269001	168313	2,0	44	1 47/64"	2,6		10

### 840/1 Z Puntas hexagonales B0 inviolables

En su perfil de arrastre, los tornillos B0 de hexágono interior poseen un pivote prominente. De esta manera se evita un desbloqueo imprevisto ya que con herramientas "normales" de hexágonos, no es posible trabajar en estos tornillos. Hexagonal de 1/4", adecuado para porta-puntas según la norma DIN ISO 1173-D 6,3.

#### 840/1 Z Puntas hexagonales B0 inviolables



Code	EAN	Ø	L	L			
Code	EAN	mm	mm				
05056341001	038548	2,0	25	1"			10
05056342001	038555	2,5	25	1"			10
05056343001	038562	3,0	25	1"			10
05056344001	038593	4,0	25	1"			10
05056345001	038579	5,0	25	1"			10
05056346001	038586	6,0	25	1"			10

### 840/4 Z Puntas hexagonales B0 inviolables

Hexagonal de 1/4", adecuado para porta-puntas según la norma DIN ISO 1173-F 6,3.

#### 840/4 Z Puntas hexagonales B0 inviolables



	EAN	⊙	⊙	⊙	⊙		
Code	4013288	mm	mm		mm		
05059640001	094292	2,0	89	3 1/2"	4,0		5
05059641001	094308	2,5	89	3 1/2"	4,0		5
05059642001	094315	3,0	89	3 1/2"	4,0		5
05059643001	094322	4,0	89	3 1/2"	5,0		5
05059644001	094339	5,0	89	3 1/2"	6,0		5
05059645001	094346	6,0	89	3 1/2"	-		5

### 9506 SB Punta 4 en 1 - 1

Con una sola punta se trabaja en cuatro perfiles de tornillos diferentes: tornillos de hexágono interior de los tamaños 3,0; 4,0; 5,0 y 6,0).

Se consigue una economía de peso clara de más del 50 %. La funcionalidad de los perfiles grandes es posible por la contracción elástica de las pequeñas salidas.

La punta dispone de un arrastre hexagonal de 1/4" (serie de conexión de Wera 1), así que también es utilizable, por ejemplo, con carracas de punta y porta-puntas manuales con Rapidaptor.

- Una punta cuatro en una innovadora, extremadamente compacta - una sola punta para cuatro tamaños diferentes de tornillos
- Adecuado para tornillos de hexágono interior de los tamaños de 3,0; 4,0; 5,0 y 6,0
- Resistente y resistente, para uso universal
- Arrastre hexagonal de 1/4"

#### 9506 SB Punta 4 en 1 - 1



Code	EAN			
05073201001	225269			1
			9506 1x 3,0; 4,0; 5,0; 6,0x37	

### 9507 SB Punta 4 en 1 - 2

Con solo una punta es posible accionar cuatro perfiles de tornillos diferentes: (tornillos de hexágono interior de los tamaños 2,5; 5,0; 6,0, y tornillos TORX® del tamaño TX 25 ). Gracias a la enorme ventaja de espacio, esta punta es sumamente adecuada para trabajos móviles.

Además se da un ahorro claro del peso de más del 50 %. La funcionalidad de los perfiles grandes la permiten las salidas pequeñas que se sumergen con ayuda de muelles. La punta dispone de un arrastre hexagonal de 1/4" (serie de conexión de Wera 1), y así también es utilizable con, por ejemplo, carracas de punta y porta-puntas con Rapidaptor.

- Una punta cuatro en una innovadora, extremadamente compacta - una sola punta para cuatro tamaños diferentes de tornillos
- Adecuado para tornillos de hexágono interior de los tamaños 2,5; 5; 6 y tornillos TORX® TX 25
- Resistente y resistente, para uso universal
- Arrastre hexagonal de 1/4"

#### 9507 SB Punta 4 en 1 - 2



Code	EAN			
05073202001	225276			1
			9507 1x 2,5; 5,0; 6,0; TX 25x37	



## El sistema Impaktor - para cargas extremas en trabajos de atornillar

El porta-puntas Impaktor con imán anular

La tecnología del porta-puntas Impaktor

Con una resistencia especialmente  
Aumento de la vida útil de la herramienta

Tiempos de servicio por encima del promedio

El porta-puntas Impaktor de acero inoxidable



Puntas de alta calidad para tornillos de cuadrado interior. La tecnología "Impaktor" proporciona vidas útiles sobreproporcionales de la herramienta, incluso en el caso de cargas extremadamente altas. La resistencia friccional elevada que produce el recubrimiento con una capa rugosa de partículas de diamante en el extremo de la punta, evita que el útil se salga del tornillo por deslizamiento. Especialmente adecuadas para la aplicación con máquinas destornilladoras de impacto/de golpe habituales en el comercio. Hexagonal de 1/4", adecuado para porta-puntas según la norma DIN ISO 1173-D 6,3.

### 868/1 IMP DC DIY Puntas Impaktor cuadradillo interior



Code	EAN		
05057631001	157478	868/1 IMP DC 10x # 2x25	1
05057632001	157485	868/1 IMP DC 10x # 3x25	1

### 868/1 IMP DC SB Impaktor Puntas Robertson



Code	EAN		
05073931001	158437	868/1 IMP DC 1x # 2x25	5
05073932001	158444	868/1 IMP DC 1x # 3x25	5

### 868/1 V Puntas Robertson

Puntas de alta calidad para tornillos de cuadrado interior con función de retención. Gracias a la fuerza de apriete que resulta de la fuerza de presión superficial entre la punta de salida y el perfil del tornillo, los tornillos se mantienen de forma segura en la herramienta. Duras y resistentes para la aplicación universal. Hexagonal de 1/4", adecuado para porta-puntas según la norma DIN ISO 1173-D 6,3.

### 868/1 V Puntas Robertson



Code	EAN						
05340245001	118202	# 1	25	1"	6,1		10
05066394001	113603	# 2	25	1"	6,1		10
05066396001	169228	# 3	25	1"	6,1		10

### Bit-Box 20 V Robertson



Code	EAN		
05057790001	188083	868/1 V 20x # 2x25	20

### 868/1 Z Puntas Robertson

Puntas de alta calidad para tornillos de cuadrado interior. Duras y resistentes, para la aplicación universal. Hexagonal de 1/4", adecuado para porta-puntas según la norma DIN ISO 1173-D 6,3.

#### 868/1 Z Puntas Robertson



	EAN	□	□	□	□	□	□
Code	4013288		mm		mm		
05066395001	030214	# 00	25	1"	3,5		10
05066400001	030221	# 0	25	1"	3,5		10
05066405001	030207	# 1	25	1"	4,5		10
05066410001	030238	# 2	25	1"	6,0		10
05066415001	030245	# 3	25	1"	6,0		10
05066420001	030252	# 4	25	1"	8,0		10

#### 868/1 Z SB Puntas Robertson



Code	EAN	□			
	4013288				
05073074001	202727	□	868/1 Z	2x # 1x25	5
05073075001	202710	□	868/1 Z	2x # 2x25	5

### El sistema Impaktor - para cargas extremas en trabajos de atornillar

El porta-puntas Impaktor con imán anular

La tecnología del porta-puntas Impaktor



Con una resistencia especialmente  
Aumento de la vida útil de la herramienta

Tiempos de servicio por encima del promedio

TriTorsion



El porta-puntas Impaktor de acero inoxidable



Puntas de alta calidad para tornillos de cuadrado interior. La tecnología "Impaktor" proporciona vidas útiles sobreproporcionales de la herramienta, incluso en el caso de cargas extremadamente altas. La resistencia friccional elevada que produce el recubrimiento con una capa rugosa de partículas de diamante en el extremo de la punta, evita que el útil se salga del tornillo por deslizamiento. Especialmente adecuadas para la aplicación con máquinas destornilladoras de impacto/de golpe habituales en el comercio. Hexagonal de 1/4", adecuado para porta-puntas según la norma DIN ISO 1173-F 6,3.

#### 868/4 IMP DC DIY Puntas Impaktor cuadradillo interior



Code	EAN	□			
	4013288				
05057671001	157546	□	868/4 IMP DC	5x # 2x50	1
05057672001	157553	□	868/4 IMP DC	5x # 3x50	1



### 868/4 IMP DC SB Impaktor Puntas Robertson



Code	EAN		
05073971001	158550	868/4 IMP DC 1x # 2x50	5
05073972001	158567	868/4 IMP DC 1x # 3x50	5

### Kraftform Stainless - material de acero inoxidable para evitar herrumbre de origen externa

Material de acero inoxidable para evitar la herrumbre de origen externo.

Herramienta apta para el servicio en los talleres - asegurada por el proceso de endurecimiento por congelación al vacío.

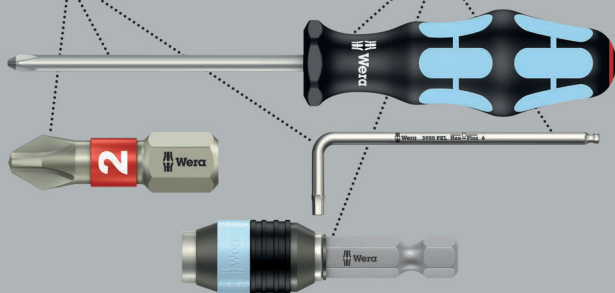

Puntas de alta calidad de acero inoxidable para tornillos de cuadrado interior. Las herramientas de acero inoxidable de Wera se elaboran de acero inoxidable, y así se evita la formación de la herrumbre de origen externo que tiene un aspecto tan desagradable. Hexagonal de 1/4", adecuado para porta-puntas según la norma DIN ISO 1173-F 6,3.

### 3868/4 Puntas Robertson, acero inoxidable



Code	EAN					
05071097001	115591	# 1	89	3 1/2"	4,5	10
05071098001	115607	# 2	89	3 1/2"	5,0	10
05071099001	115614	# 3	89	3 1/2"	5,5	10

### 868/4 BTZ Puntas Robertson

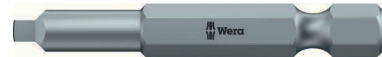

	EAN					
Code	4013288		mm	mm		
05060147001	041272	#1	50	2"	4,2	10
05060148001	041289	#2	50	2"	4,2	10
05060149001	041296	#3	50	2"	5,5	10

### 868/4 Puntas Robertson



	EAN					
Code	4013288		mm	mm		
05060150001	030269	# 00	50	2"	3,5	10
05060155001	030276	# 0	50	2"	3,5	10
05060160001	030283	# 1	50	2"	4,5	10
05060180001	041043	# 1	70	2 3/4"	4,5	10
05134800001	040930	# 1	89	3 1/2"	4,5	10
05134805001	040923	# 1	152	6"	4,5	10
05060165001	030290	# 2	50	2"	6,0	10
05060182001	041050	# 2	70	2 3/4"	6,0	10
05134801001	040947	# 2	89	3 1/2"	6,0	10
05134806001	040954	# 2	152	6"	6,0	10
05060170001	030306	# 3	50	2"	6,0	10
05060184001	032805	# 3	70	2 3/4"	6,0	10
05134802001	040961	# 3	89	3 1/2"	6,0	10
05134807001	040978	# 3	152	6"	6,0	10
05060175001	030313	# 4	50	2"	8,0	10

### 868/4 Z SB Puntas Robertson



Code	EAN		
05073076001	202703	868/4 Square-Plus 2x # 1x50	5
05073077001	202697	868/4 Square-Plus 2x # 2x50	5

## 868/4 V Puntas Robertson

Con función de retención.

### 868/4 V Puntas Robertson



	EAN						
Code	4013288		mm		mm		
05060300001	169211	# 1	50	2"	4,5		10
05060297001	169198	# 1	89	3 1/2"	4,5		10
05060301001	113610	# 2	50	2"	6,0		10
05060302001	113627	# 2	70	2 3/4"	6,0		10
05060303001	113634	# 2	89	3 1/2"	6,0		10
05060304001	113641	# 2	152	6"	6,0		10
05060296001	169181	# 3	50	2"	6,0		10
05060298001	169204	# 3	89	3 1/2"	6,0		10

## Puntas con recubrimiento de diamante

Las partículas minúsculas de diamante que han sido aplicadas en el extremo de la punta se aferran fuertemente al.

Posicionamiento seguro de la punta en la cabeza del tornillo.

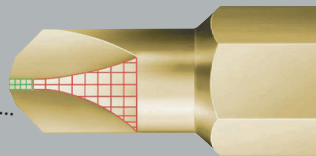

Puntas con la ventaja Mplus para un mayor par de rotura y una vida de servicio más larga de la herramienta, con recubrimiento de diamante para un posicionamiento más seguro dentro del tornillo.

### 871/1 DC Puntas TORQ-SET® Mplus



	EAN							
Code	4013288			mm		mm		
05066638001	099525	4		25	1"	4,7		10
05066640001	033161	6		25	1"	4,7		10
05066642001	033178	8		25	1"	6,0		10
05066644001	033185	10		25	1"	6,0		10
05066646001	033192	--	1/4"	32	1 1/4"	11,0		10

## 871/1 Puntas TORQ-SET® Mplus

TORQ-SET® Mplus: Gracias a los flancos más fuertes que en el caso del perfil convencional TORQ-SET®, se obtiene un par de rotura mayor en un 70 % y un posicionamiento exacto dentro del tornillo. De esta forma se consigue una vida útil más larga de la herramienta. Duras y resistentes, para la aplicación universal. Hexagonal de 1/4", adecuado para porta-puntas según la norma DIN ISO 1173-D 6,3.

### 871/1 Puntas TORQ-SET® Mplus, 25 mm



	EAN							
Code	4013288			mm		mm		
05066618001	093073	0		25	1"	4,7		10
05066619001	041562	1		25	1"	4,7		10
05066620001	033086	2		25	1"	4,7		10
05066622001	033093	3		25	1"	4,7		10
05066624001	033109	4		25	1"	4,7		10
05066626001	033116	5		25	1"	4,7		10
05066628001	033123	6		25	1"	4,7		10
05066630001	033130	8		25	1"	6,0		10
05066632001	033147	10		25	1"	6,0		10
05066633001	037558	--	1/4"	25	1"	6,0		10

### 871/1 Puntas TORQ-SET® Mplus, 32 mm



	EAN							
Code	4013288			mm		mm		
05066634001	033154	1/4"		32	1 1/4"	11,0		10
05066635001	093011	5/16"		32	1 1/4"	11,0		10

## 871/4 DC Puntas TORQ-SET® Mplus

Puntas con la ventaja Mplus para un mayor par de rotura y una vida de servicio más larga de la herramienta, con recubrimiento de diamante para un posicionamiento más seguro dentro del tornillo.

Hexagonal de 1/4", adecuado para porta-puntas según la norma DIN ISO 1173-F 6,3.

### 871/4 DC Puntas TORQ-SET® Mplus



	EAN							
Code	4013288			mm				
05324901001	162984	2		50	2"			10
05066688001	099532	4		50	2"			10
05066690001	033345	6		50	2"			10
05066692001	033352	8		50	2"			10
05066694001	033369	10		50	2"			10
05066696001	033376	--	1/4"	50	2"			10



### 871/4 Puntas TORQ-SET® Mplus



	EAN	+	+	⌋	⌋				
<b>Code</b>	4013288			mm					
05066660001	033239	2		50	2"				10
05066683001	094469	2		89	3 1/2"				5
05066662001	033246	3		50	2"				10
05066684001	094476	3		89	3 1/2"				5
05066664001	033253	4		50	2"				10
05066685001	094483	4		89	3 1/2"				5
05066666001	033260	5		50	2"				10
05066668001	033277	6		50	2"				10
05066676001	033307	6		70	2 3/4"				5
05066686001	094490	6		89	3 1/2"				10
05066670001	033055	8		50	2"				10
05066678001	033314	8		70	2 3/4"				5
05066687001	094506	8		89	3 1/2"				10
05066672001	033284	10		50	2"				10
05066680001	033321	10		70	2 3/4"				5
05066682001	033338	10		89	3 1/2"				5
05066674001	033291	--	1/4"	50	2"				10
05221110001	035851	--	5/16"	50	2"				10

### 871/2 Puntas TORQ-SET® Mplus

Hexagonal de 1/4", adecuado para porta-puntas según la norma DIN ISO 1173-D 8.

### 871/2 Puntas TORQ-SET® Mplus



	EAN	+	+	⌋	⌋				
<b>Code</b>	4013288			mm					
05066654001	033208	--	1/4"	32	1 1/4"				5
05066656001	033215	--	5/16"	32	1 1/4"				5

### 875/1 Puntas TRI-WING®, 25 mm

Duras y resistentes, para la aplicación universal. Hexagonal de 1/4", adecuado para porta-puntas según la norma DIN ISO 1173-D 6,3.

### 875/1 Puntas TRI-WING®, 25 mm



	EAN	⌋	⌋	⊘					
<b>Code</b>	4013288		mm	mm					
05066758001	093059	0	25	1"	4,7				10
05066760001	033482	1	25	1"	4,7				10
05066762001	033499	2	25	1"	4,7				10
05066764001	033505	3	25	1"	4,7				10
05066766001	033512	4	25	1"	6,2				10
05066768001	033529	5	25	1"	6,2				10

### 875/4 Puntas TRI-WING®

Duras y resistentes, para la aplicación universal. Hexagonal de 1/4", adecuado para porta-puntas según la norma DIN ISO 1173-F 6,3.

### 875/4 Puntas TRI-WING®



	EAN	⌋	⌋	⌋					
<b>Code</b>	4013288			mm					
05066785001	094605	1		89	3 1/2"				5
05066786001	094612	2		89	3 1/2"				5
05066787001	094629	3		89	3 1/2"				5
05066788001	094636	4		89	3 1/2"				5

### 860/1 XZN Puntas multi-caras

Para tornillos multi-caras XZN. Duras y resistentes, para la aplicación universal. Hexagonal de 1/4", adecuado para porta-puntas según la norma DIN ISO 1173-D 6,3.

### 860/1 XZN Puntas multi-caras



	EAN	⌋	⌋	⊘					
<b>Code</b>	4013288		mm	mm					
05066150001	034953	M 4	25	1"	4,17				10
05066155001	034960	M 5	25	1"	5,14				10
05066160001	034977	M 6	25	1"	-				10
05066165001	034984	M 8	25	1"	8,0				5
05066170001	034991	M 10	25	1"	10,0				5

### 872/9 Puntas Microstix®

Arrastre tipo Halfmoon de 4 mm para la conexión directa con la máquina.

### 872/9 Puntas Microstix®



	EAN	⌋	⌋	⊘	⌋				
<b>Code</b>	4013288		mm	mm					
05066850001	179272	m	44	2,0	1 47/64"				10
05066851001	179296	00	44	2,0	1 47/64"				10
05066852001	179302	F	44	2,0	1 47/64"				10
05066853001	179319	0	44	2,0	1 47/64"				10
05066854001	179326	1	44	2,0	1 47/64"				10



### 857/1 Z Puntas de Horquilla

Duras y resistentes, para la aplicación universal.  
Hexagonal de 1/4", adecuado para porta-puntas según la norma DIN ISO 1173-D 6,3.

### 857/1 Z Puntas de Horquilla



	EAN	●●	⌈	⌋	⊘		
Code	4013288		mm		mm		
05057150001	038609	4	25	1"	3,18		10
05057151001	038616	6	25	1"	4,32		10
05057152001	038623	8	25	1"	5,21		10
05057153001	038630	10	25	1"	6,10		10

### 857/4 Z Puntas de Horquilla

Duras y resistentes, para la aplicación universal.  
Hexagonal de 1/4", adecuado para porta-puntas según la norma DIN ISO 1173-F 6,3.

### 857/4 Z Puntas de Horquilla



	EAN	●●	⌈	⌋	⊘		
Code	4013288		mm		mm		
05057160001	094810	4	89	3 1/2"	3,18		5
05057161001	094827	6	89	3 1/2"	4,32		5
05057162001	094834	8	89	3 1/2"	5,21		5
05057163001	094841	10	89	3 1/2"	6,10		5

### Kraftform Stainless - material de acero inoxidable para evitar herrumbre de origen externa

Material de acero inoxidable para evitar la herrumbre de origen externo.

Herramienta apta para el servicio en los talleres - asegurada por el proceso de endurecimiento por congelación al vacío.

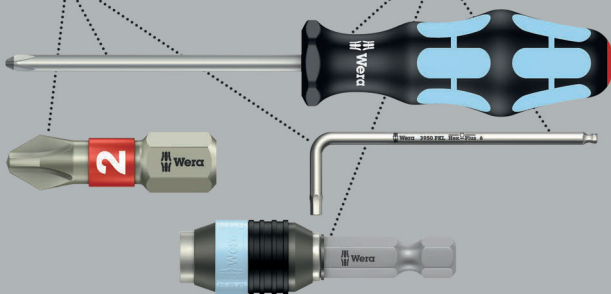

Llave de vaso de alta calidad de acero inoxidable para tornillos de hexágono exterior. El acero inoxidable previene el riesgo de la formación de herrumbre externa. Versión no magnética, con muelle de retención. Hexagonal de 1/4", adecuado para porta-puntas según la norma DIN ISO 1173-F 6,3.

### 3869/4 Aprieta-tuerkas, acero inoxidable



	EAN	⊘	⊘	⌈	⊘		
Code	4013288			mm	mm		
05071222001	118127	7,0		50,0	12,5		5
05071223001	118257	8,0		50,0	14,0		5
05071224001	118141	10,0		50,0	16,0		5
05071225001	118158	13,0		50,0	19,5		5
05071228001	118189		3/8"	50,0	16,0		5

### 869/4 Aprieta-tuerkas

Versión no-magnética. Hexagonal de 1/4", adecuado para porta-puntas según la norma DIN ISO 1173-F 6,3.

### 869/4 Aprieta-tuerkas



	EAN	⊘	⊘	⌈	⊘		
Code	4013288			mm	mm		
05060400001	100948	5,5		50,0	11,0		5
05060272001	016546	5,5		65,0	9,0		5
05060401001	100955	6,0		50,0	11,0		5
05060274001	016553	6,0		65,0	11,0		5
05060402001	100962	7,0		50,0	11,0		5
05060276001	016560	7,0		65,0	11,0		5
05060403001	100979	8,0		50,0	12,5		5
05060278001	016577	8,0		65,0	12,5		5
05060404001	100986	9,0		50,0	14,0		5
05060280001	016584	9,0		65,0	14,0		5
05060405001	100993	10,0		50,0	14,0		5
05060282001	016591	10,0		65,0	14,0		5
05060406001	101006	11,0		50,0	16,0		5
05060281001	031327	11,0		65,0	16,0		5
05060407001	101013	12,0		50,0	18,0		5
05060283001	031334	12,0		65,0	18,0		5
05060408001	101020	13,0		50,0	18,0		5
05060284001	016607	13,0		65,0	19,0		5
05060409001	101037		1/4"	50,0	11,0		5
05060286001	016614		1/4"	65,0	11,0		5
05060410001	101044		5/16"	50,0	12,5		5
05060290001	016638		5/16"	65,0	12,5		5
05060411001	101051		3/8"	50,0	14,0		5
05060288001	016621		3/8"	65,0	14,0		5
05060412001	101068		7/16"	50,0	16,0		5



### 869/4 M Aprieta-tuercas, magnético



	EAN						
Code	4013288	mm		mm	mm		
05060420001	101075	5,5		50,0	11,0		5
05060210001	016652	5,5		65,0	11,0		5
05060421001	101082	6,0		50,0	11,0		5
05060215001	016669	6,0		65,0	11,0		5
05060422001	101099	7,0		50,0	11,0		5
05060220001	016676	7,0		65,0	11,0		5
05060423001	101105	8,0		50,0	12,5		5
05060225001	016683	8,0		65,0	12,5		5
05060424001	101112	9,0		50,0	14,0		5
05060230001	016690	9,0		65,0	14,0		5
05060425001	101129	10,0		50,0	14,0		5
05060235001	016706	10,0		65,0	14,0		5
05060426001	101136	11,0		50,0	16,0		5
05060237001	031501	11,0		65,0	16,0		5
05060427001	101143	12,0		50,0	18,0		5
05060238001	031495	12,0		65,0	17,0		5
05060428001	101150	13,0		50,0	18,0		5
05060240001	016713	13,0		65,0	19,0		5
05060429001	101167		1/4"	50,0	11,0		5
05060255001	016720		1/4"	65,0	11,0		5
05060430001	101174		5/16"	50,0	12,5		5
05060260001	016737		5/16"	65,0	12,5		5
05060431001	101181		3/8"	50,0	14,0		5
05060265001	016744		3/8"	65,0	14,0		5
05060432001	101198		7/16"	50,0	16,0		5

### 869/4 M SB Aprieta-tuercas, magnético



Code	EAN			
	4013288			
05073500001	105691		<b>869/4 M</b> 1x 5.5x50.0	3
05073501001	105707		<b>869/4 M</b> 1x 6.0x50.0	3
05073502001	106506		<b>869/4 M</b> 1x 7.0x50.0	3
05073503001	105714		<b>869/4 M</b> 1x 8.0x50.0	3
05073504001	105721		<b>869/4 M</b> 1x 9.0x50.0	3
05073505001	105738		<b>869/4 M</b> 1x 10.0x50.0	3
05073506001	105745		<b>869/4 M</b> 1x 11.0x50.0	3
05073507001	105752		<b>869/4 M</b> 1x 12.0x50.0	3
05073508001	105769		<b>869/4 M</b> 1x 13.0x50.0	3
05073509001	105776		<b>869/4 M</b> 1x 1/4"x50.0	3
05073510001	105783		<b>869/4 M</b> 1x 3/8"x50.0	3

### 869/4 M Set A SB



Code	EAN			
05073495001	144584	●	<b>869/4 M</b> 1x 7.0x50.0; 1x 8.0x50.0; 1x 10.0x50.0; 1x 12.0x50.0; 1x 13.0x50.0; 1x 1/4"x50.0; 1x 5/16"x50.0; 1x 3/8"x50.0	1

### 869/9 Aprieta-tuercas

Aprieta-tuercas métrico para tornillos de hexagonal exterior. Versión no-magnética. Arrastre tipo Halfmoon de 4 mm para la conexión directa con la máquina.

#### 869/9 Aprieta-tuercas



	EAN	●	⌋	∅				
<b>Code</b>	4013288	mm	mm	mm				
05135224001	190505	2,5	44,0	5,0				10
05135225001	190499	3,0	44,0	5,0				10

### 879/4 Aprieta-tuercas con rosca interior

Aprieta-tuercas con rosca interior para tornillos y espárragos hexagonal de 1/4", adecuado para máquinas destornilladoras con toma según la norma DIN ISO 1173-F 6,3.

#### 879/4 Aprieta-tuercas con rosca interior



	EAN	⊕	⌋	⌋	∅			
<b>Code</b>	4013288		mm		mm			
05135903001	035059	M8	50,0	2"	12,0			5
05135904001	035066	M10	50,0	2"	12,0			5





# Las porta-puntas y adaptadores



## El sistema Impaktor - para cargas extremas en trabajos de atornillar

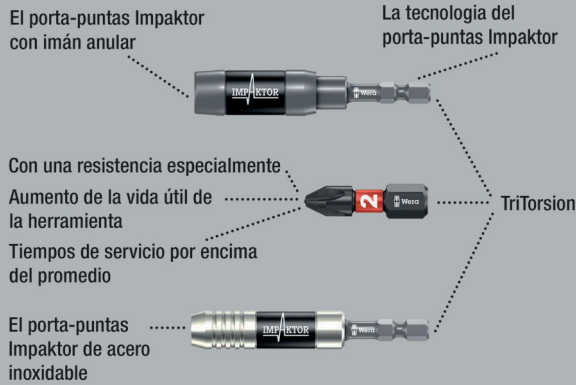

Porta-puntas Impaktor de Wera para amortiguar picos de impulso extremos. Gracias al muelle torsional doble se da un efecto especial de torsión. El anillo de retención garantiza un alojamiento óptimo de la herramienta en el porta-puntas. El imán proporciona un sustento fijo adicional de la punta y el tornillo. El porta-puntas Impaktor de acero inoxidable con el anillo de retención y el imán, cumple con las exigencias dinámicas extremas ya que se ha prescindido muy conscientemente de componentes de dimensiones menores que podrían ser más susceptibles a daños mecánicos.

Se aplica especialmente en trabajos de uniones atornilladas en el montaje industrial, por ejemplo, con ayuda de robots de atornillar. Salida: adecuado para puntas de arrastre hexagonal exterior de 1/4" según la norma DIN ISO 1173-C 6,3. Arrastre: hexagonal de 1/4", adecuado para máquinas destornilladoras con toma según la norma DIN ISO 1173-F 6,3.

### 897/4 IMP Porta-puntas Impaktor con anillo de retención y imán



	EAN							
Code	4013288		mm					
05057675001	157805	1/4"	75	3"	1/4"			5

### 897/4 IMP R Porta-puntas Impaktor con anillo de retención y imán anular

Con ayuda de su imán anular, el porta-puntas Impaktor adicionalmente sostiene tornillos largos y pesados de forma supersegura. De esta forma es posible acercar y empalmar el tornillo de manera ultrarrápida y segura. También supone la solución ideal para trabajos por encima de la cabeza. En caso de que no se desee utilizar el imán en ciertas situaciones, por ejemplo en el caso de realizar trabajos en material metálico, es posible retirar el imán de la zona de atornillamiento, quedando así "desconectado". Se aplica especialmente en el caso de trabajos manuales de uniones atornilladas en máquinas. Salida: adecuado para puntas de arrastre hexagonal exterior de 1/4" según la norma DIN ISO 1173-C 6,3. Arrastre: hexagonal de 1/4", adecuado para máquinas destornilladoras con toma según la norma DIN ISO 1173-F 6,3.

### 897/4 IMP R Porta-puntas Impaktor con anillo de retención y imán anular



	EAN							
Code	4013288		mm					
05057676001	157812	1/4"	75	3"	1/4"			5

### 897/4 IMP R SB Porta-puntas Impaktor con anillo de retención y imán anular

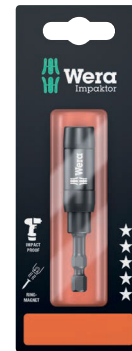

	EAN							
Code	4013288							
05073990001	157836			897/4 Impaktor R	1x 1/4"x75			3

## Rapidaptor - una maravilla funcional compacta



Porta-puntas universal para la toma de puntas con arrastre hexagonal exterior de 1/4" según la norma DIN ISO 1173-C 6,3 y E 6,3 (ISO 1173). Versión en acero inoxidable para evitar la formación de herrumbre de origen externo. La tecnología Rapidaptor permite una toma de las puntas incluso sin accionar el manguito. La extracción de la punta se realiza por medio de un simple desplazamiento hacia adelante - para un cambio ultrarrápido de las puntas, también con una sola mano. Hexagonal de 1/4", adecuado para máquinas destornilladoras con toma según la norma DIN ISO 1173-F 6,3.

### 3888/4/1 K Porta-Puntas Universal Rapidaptor, acero inoxidable



	EAN							
Code	4013288		mm		mm			
05071100001	111487	1/4"	50	2"	1/4"	15,0		5

### 3888/4/1 K SB Porta-Puntas Universal Rapidaptor, acero inoxidable



Code	EAN							
05073616001	112170						3888/4/1 K 1x 1/4"x50	3

## El sistema BiTorsion - para una vida útil más larga

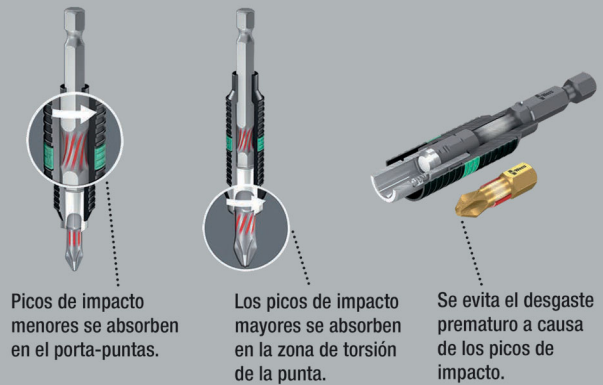

Porta-puntas universal Rapidaptor para puntas con arrastre hexagonal exterior de 1/4" según la norma DIN ISO 1173-C 6,3 y E 6,3 (ISO 1173). Los porta-puntas BiTorsion de Wera disponen de un muelle torsional que absorbe los picos de cargas menores durante el trabajo de atornillar. La utilización conjunta con las puntas BiTorsion y su zona de torsion, aumenta la vida útil de la herramienta de forma clara. Pero los porta-puntas BiTorsion de Wera también se pueden utilizar con puntas convencionales. La tecnología Rapidaptor también permite una toma de las puntas incluso sin accionar el manguito. La extracción de las puntas se realiza por medio de un simple desplazamiento hacia adelante - para un cambio ultrarrápido de las puntas, también con una sola mano. Hexagonal de 1/4", adecuado para máquinas destornilladoras con toma según la norma DIN ISO 1173-F 6,3.

### 897/4 R Porta-puntas Universal Rapidaptor BiTorsion



	EAN							
Code	4013288		mm		mm			
05053923001	095633	1/4"	75	3"	1/4"	15,0		5

### 897/4 R SB Porta-puntas Universal Rapidaptor BiTorsion



Code	EAN							
05073420001	099464						897/4 R 1x 1/4"x75	3

### 889/4/1 K Porta-Puntas Universal Rapidaptor

Porta-puntas universal Rapidaptor para puntas con arrastre hexagonal exterior de 1/4" según la norma DIN ISO 1173-C 6,3 y E 6,3 (ISO 1173). El Rapidaptor permite una toma de las puntas incluso sin accionar el manguito. La extracción de las puntas se realiza por medio de un simple desplazamiento hacia adelante - para un cambio ultrarrápido de las puntas, también con una sola mano. El potente imán permanente mantiene las puntas de forma supersegura. Hexagonal de 1/4", adecuado para máquinas destornilladoras con toma según la norma DIN ISO 1173-F 6,3.

### 889/4/1 K Porta-Puntas Universal Rapidaptor



	EAN							
Code	4013288		mm			mm		
05052502001	095626	1/4"	50	2"	1/4"	15,0		5

### 889/4/1 K SB Porta-Puntas Universal Rapidaptor



Code	EAN							
05073421001	099440			889/4/1 K				3
				1x 1/4"x50				

### 889/4/1 Porta-Puntas Universal Rapidaptor



	EAN							
Code	4013288		mm			mm		
05052503001	098016	1/4"	75	3"	1/4"	15,0		5

### 889/4 R Porta-Puntas Universal Rapidaptor



	EAN							
Code	4013288		mm			mm		
05052504001	101242	1/4"	100	4"	1/4"	15,0		2

### 888/4/1 K Porta-Puntas Universal Rapidaptor

- Versión no magnética

### 888/4/1 K Porta-Puntas Universal Rapidaptor



	EAN							
Code	4013288		mm			mm		
05052500001	095619	1/4"	50	2"	1/4"	15,0		5

### 887/4 RR Porta-Puntas Universal Rapidaptor con imán anular

Porta-puntas universal Rapidaptor para puntas con arrastre hexagonal exterior de 1/4" según la norma DIN ISO 1173-C 6,3 y E 6,3 (ISO 1173). Una versión especial con imán anular para tornillos grandes y pesados. La tecnología Rapidaptor también permite una toma de las puntas incluso sin accionar el manguito. La extracción de las puntas se realiza por medio de un simple desplazamiento hacia adelante - para un cambio ultrarrápido de las puntas, también con una sola mano. Hexagonal de 1/4", adecuado para máquinas destornilladoras con toma según la norma DIN ISO 1173-F 6,3.

### 887/4 RR Porta-Puntas Universal Rapidaptor con imán anular



	EAN							
Code	4013288		mm			mm		
05052490001	104045	1/4"	57	2 1/4"	1/4"	16		5

### 887/4 RR SB Porta-Puntas Universal Rapidaptor con imán anular



Code	EAN							
05073511001	105790			887/4 RR				3
				1x 1/4"x57				



### 889/4/1 F Porta-puntas Rapidaptor de giro libre para destornilladores dinamo-métricos con mango de pistola

La función de giro libre permite un movimiento de recuperación especialmente veloz sin tener que soltar y volver a agarrar el útil en el apriete hacia la derecha lo cual es muy molesto. Se utiliza especialmente con los destornilladores dinamo-métricos de Wera con mango de pistola para lograr un trabajo más ergonómico y más rápido. La tecnología Rapidaptor permite una toma de las puntas sin tener que accionar el manguito. La extracción de la punta se realiza por medio del simple desplazamiento hacia adelante – para un cambio de las puntas superrápido, incluso con una sola mano.

- Evita la molestia de tener que soltar y volver a agarrar el mango al atornillar en apriete hacia la derecha en destornilladores dinamo-métricos de Wera con mango de pistola
- Un trabajo rápido y libre de fatiga gracias al mecanismo preciso de marcha libre
- Una construcción que no precisa de mantenimiento, con un cojinete especialmente delgado y estable, de un fabricante líder en la construcción de sistemas de marcha libre
- El par de apriete transmitible máximo es de 10,0 Nm
- Toma de puntas con tecnología Rapidaptor para un cambio de las puntas ultrarrápido, adecuado para puntas de hexágono exterior de 1/4" según la norma DIN ISO 1173-C 6,3 y E 6,3 y las series de conexión de Wera 1 y 4

### 889/4/1 F Porta-puntas Rapidaptor de giro libre para destornilladores dinamo-métricos con mango de pistola



	EAN							
Code	4013288		mm				mm	
05052501001	217585	1/4"	64	2 33/64"	1/4"	16,5		5

### 894/4/1 K Porta-Puntas Universal

Porta-puntas universal para la toma de puntas de arrastre hexagonal exterior de 1/4" según la norma DIN ISO 1173-C 6,3. Con sistema de cambio rápido para un cambio ultrarrápido de las puntas. Hexagonal de 1/4", adecuado para máquinas destornilladoras con toma según la norma DIN ISO 1173-F 6,3.

### 894/4/1 K Porta-Puntas Universal



	EAN							
Code	4013288		mm				mm	
05053522001	017512	1/4"	51	2"	1/4"	14,3		5

### 894/4/1 Porta-Puntas Universal



	EAN							
Code	4013288		mm				mm	
05053520001	017505	1/4"	75	3"	1/4"	14,3		5

### 895/4/1 K Porta-Puntas Universal

Porta-puntas universal para la toma de puntas de arrastre hexagonal exterior de 1/4" según la norma DIN ISO 1173-C 6,3. Con sistema de cambio rápido para un cambio ultrarrápido de las puntas. El potente imán permanente mantiene las puntas de forma supersegura. Hexagonal de 1/4", adecuado para máquinas destornilladoras con toma según la norma DIN ISO 1173-F 6,3.

### 895/4/1 K Porta-Puntas Universal



	EAN							
Code	4013288		mm				mm	
05053872001	035158	1/4"	52	2"	1/4"	14,3		5

### 895/4/1 K SB Porta-Puntas Universal



	EAN							
Code	4013288							
05073318001	029195			895/4/1 K			1x 1/4"x52	3

### 895/4/1 Porta-Puntas Universal



	EAN							
Code	4013288		mm				mm	
05053870001	017574	1/4"	77	3"	1/4"	14,3		5

### 898/4 Porta-Puntas Combinación

Porta-puntas combinado para puntas con arrstre Halfmoon de 4 mm (serie de Wera 9) y arrastre HIOS de 4 mm (serie de Wera 21); con sistema de cambio rápido; arrastre hexagonal de 1/4", adecuado para destornilladoras con toma según la norma DIN ISO 1173-F 6,3.

#### 898/4 Porta-Puntas Combinación



	EAN						
<b>Code</b>	4013288	mm			mm		
05051500001	184177	50	2"	1/4"	10,0		5

### 898/9 Porta-Puntas Combinación

Adecuado para puntas con arrastre Halfmoon de 4 mm (serie de Wera 9) y HIOS de 4 mm (serie de Wera 21); con sistema de cambio rápido; arrastre Halfmoon de 4 mm.

#### 898/9 Porta-Puntas Combinación



	EAN					
<b>Code</b>	4013288	mm		mm		
05051501001	184184	50	2"	10,0		5

### 898/21 Porta-Puntas Combinación

Adecuado para puntas con arrastre Halfmoon de 4 mm (serie de Wera 9) y HIOS de 4 mm (serie de Wera 21); con sistema de cambio rápido; arrastre HIOS de 4 mm.

#### 898/21 Porta-Puntas Combinación



	EAN					
<b>Code</b>	4013288	mm		mm		
05051502001	184191	50	2"	10,0		5

### 890/4/1 Porta-Puntas Universal

Porta-puntas universal para la toma de puntas de arrastre hexagonal exterior de 1/4" según la norma DIN ISO 1173-C 6,3. El anillo de retención garantiza un alojamiento óptimo de la herramienta en el porta-puntas. Hexagonal de 1/4", adecuado para máquinas destornilladoras con toma según la norma DIN ISO 1173-F 6,3.

#### 890/4/1 Porta-Puntas Universal



	EAN						
<b>Code</b>	4013288		mm			mm	
05052575001	017239	1/4"	57	2 1/4"	1/4"	11,1	5

### 893/4/1 K Porta-Puntas Universal

Porta-puntas universal para la toma de puntas con arrastre hexagonal exterior de 1/4" según la norma DIN ISO 1173-C 6,3. Manguito de acero inoxidable para una protección anticorrosiva especial. Hexagonal de 1/4", adecuado para máquinas destornilladoras con toma según la norma DIN ISO 1173-F 6,3.

#### 893/4/1 K Porta-Puntas Universal



	EAN						
<b>Code</b>	4013288		mm			mm	
05134480001	017468	1/4"	50	2"	1/4"	10,5	5

### 893/4/1 K SB Porta-Puntas Universal



	EAN						
<b>Code</b>	4013288						
05073401001	029133			893/4/1 K			3
				1x 1/4"x50			

### 899/3/1 Porta-Puntas Universal

Un manguito de acero inoxidable para una protección anticorrosiva especial. El potente imán permanente mantiene las puntas de forma supersegura. Porta-puntas universal para la toma de puntas de arrastre hexagonal exterior de 1/4" según la norma DIN ISO 1173-C 6,3. Hexagonal de 5,5 mm, adecuado para máquinas destornilladoras con toma según la norma DIN ISO 1173-B 5,5.

#### 899/3/1 Porta-Puntas Universal



	EAN							
Code	4013288		mm		mm	mm		
05053425001	017659	1/4"	72	2 3/4"	5,5	10,5		5

### 899/4/1 Porta-Puntas Universal

Un manguito de acero inoxidable para una protección anticorrosiva especial. El anillo de retención garantiza un alojamiento óptimo de la herramienta en el porta-puntas. El potente imán permanente mantiene las puntas de forma supersegura. Porta-puntas universal para la toma de puntas de arrastre hexagonal exterior de 1/4" según la norma DIN ISO 1173-C 6,3. Hexagonal de 1/4", adecuado para máquinas destornilladoras con toma según la norma DIN ISO 1173-F 6,3.

#### 899/4/1 Porta-Puntas Universal



	EAN								
Code	4013288	Art.No.		mm			mm		
05053457001	017673	899/4/1 K	1/4"	50	2"	1/4"	10,5	5	
05053455001	017666	899/4/1 75	1/4"	75	3"	1/4"	10,5	5	
05053459001	036711	899/4/1 100	1/4"	100	4"	1/4"	10,5	5	
05053458001	036728	899/4/1 152	1/4"	152	6"	1/4"	10,5	5	

#### 899/4/1 SB Porta-Puntas Universal



Code	EAN				
05347100001	095268			899/4/1 1x 1/4"x50	3
05073357001	029720			899/4/1 1x 1/4"x75	3
05134398001	099907			899/4/1 1x 1/4"x152	3

### 899/4/1 S Porta-Puntas Universal con fuerte anillo de retención

El anillo de retención especialmente fuerte garantiza un alojamiento óptimo de la herramienta en el porta-puntas. El imán permanente especialmente potente sostiene las puntas de forma supersegura. Porta-puntas universal para la toma de puntas de arrastre hexagonal exterior de 1/4" según la norma DIN ISO 1173-C 6,3. Hexagonal de 1/4", adecuado para máquinas destornilladoras con toma según la norma DIN ISO 1173-F 6,3.

#### 899/4/1 S Porta-Puntas Universal con fuerte anillo de retención



	EAN							
Code	4013288		mm			mm		
05160976001	105271	1/4"	50	2"	1/4"	10,5		5
05160924001	105264	1/4"	75	3"	1/4"	10,5		5
05160977001	105288	1/4"	100	4"	1/4"	10,5		5
05160979001	105301	1/4"	200	8"	1/4"	10,5		1
05160981001	105325	1/4"	300	12"	1/4"	10,5		1

### 899/8/1 Porta-Puntas Universal

7 mm, adecuado para máquinas destornilladoras con toma según la norma DIN ISO 1173-H 7.

#### 899/8/1 Porta-Puntas Universal



	EAN							
Code	4013288		mm		mm	mm		
05053475001	017697	1/4"	75	3"	7	10,5		5

### 899/14/1 Porta-Puntas Universal

Arrastre: SDS plus.

#### 899/14/1 Porta-Puntas Universal SB



Code	EAN				
05134397001	099891			899/14/1 1x 1/4"x79	3

### 881/4/1 SB Porta-Puntas con tope de profundidad ajustable

Cuando se construyen terrazas, los tornillos deben ser avellanados uniformemente y enrasados en la tarima. El portapuntas 881/4/1 con tope de profundidad ajustable y anillo de fieltro asegura una profundidad de avellanado uniforme y protege la superficie de marcas de roces. Se incluyen 2 anillos de fieltro de repuesto.

- Porta-puntas para el avellanado o enrasado uniforme de los tornillos en la tarima de madera durante la construcción de terrazas.
- Con tope de profundidad ajustable
- El anillo de fieltro (reemplazable) evita las marcas de roces en la superficie de la tarima
- También se incluyen: 2 anillos de fieltro de repuesto

### 881/4/1 SB Porta-Puntas con tope de profundidad ajustable



Code	EAN			
05130002001	219282			1
		●●	881/4/1 1x 1/4"x90 <sup>1)</sup>	
			9201 2x 27,0	

<sup>1)</sup>El kit de repuesto con 5 anillos de fieltro se puede pedir con el número de código 05130003001

### 9200 Kit de recambio - Anillos de Fieltro para Porta-puntas 881/4/1

- 5 anillos de fieltro de repuesto para porta-puntas 881/4/1 SB con tope de profundidad ajustable.
- Los anillos de fieltro previenen los roces en la superficie de la tarima.

### 9200 Kit de recambio - Anillos de Fieltro para Porta-puntas 881/4/1



Code	EAN			
05130003001	219299			1
			9201 5x 27,0	

### 896/4/1 SB Porta-Puntas con tope de profundidad ajustable

Distanciador de alta calidad de aluminio; La profundidad de penetración del tornillo se puede graduar de forma continua y permite así que el al final el tornillo quede a ras con la superficie.

### 896/4/1 SB Porta-Puntas con tope de profundidad ajustable



Code	EAN			
05073210001	178725	●●	896/4/1 1x 1/4"x50	1

### 870/1 Adaptador de cuadradillo

Vástago de herramienta para aprieta-tuercas. Salida: de cuadrado exterior de 1/4". Arrastre: de hexágono exterior de 1/4".

### 870/1 Adaptador de cuadradillo



Code	EAN	□	⌀	⌀	⌀		
05136000001 <sup>1)</sup>	016997	1/4"	25	1"	1/4"		5

<sup>1)</sup>Con bola; para llaves de vaso de uso manual

### 870/4 Adaptador de cuadradillo

Vástago de herramienta para aprieta-tuercas de uso manual. Con bola. Salida: de cuadrado exterior de 1/4". Arrastre: hexágono de 1/4".

### 870/4 Adaptador de cuadradillo



Code	EAN	□	⌀	⌀	⌀		
05311517001 <sup>1)</sup>	098214	1/4"	50	2"	1/4"		10

<sup>1)</sup>Con bola; para llaves de vaso de uso manual

## 870/4 SB



Code	EAN			
05134399001	099914	870/4 A	1x 1/4"x50 <sup>1)</sup>	3

<sup>1)</sup> Con bola; para llaves de vaso de uso manual

### 870/2 Adaptador de cuadradillo

Vástago de herramienta para aprieta-tuercas de aplicación maquinaria con salida de cuadrado exterior. Arrastre: hexagonal de 5/16".

### 870/2 Adaptador de cuadradillo

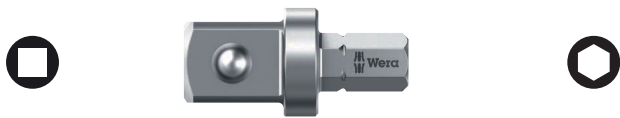

Code	EAN	□	⌘	⌘	⊙		
05136001001 <sup>1)</sup>	184245	3/8"	30	1 3/16"	5/16"		5
05136002001 <sup>1)</sup>	184269	1/2"	35	1 3/8"	5/16"		5

<sup>1)</sup> Con bola; para llaves de vaso de uso manual

### 870/4 Adaptador de cuadradillo

Vástago de herramienta (pieza de conexión) para llaves de vaso de uso mecánico con salida de cuadrado exterior de Wera. Arrastre: hexágono de 1/4".

### 870/4 Adaptador de cuadradillo



Code	EAN	□	⌘	⌘	⊙		
05050205001 <sup>1)</sup>	017055	1/4"	50	2"	1/4"		5
05050210001 <sup>1)</sup>	017062	1/4"	100	4"	1/4"		5
05050215001 <sup>1)</sup>	017079	3/8"	50	2"	1/4"		5
05050220001 <sup>1)</sup>	017086	3/8"	100	4"	1/4"		5

<sup>1)</sup> Con perno de seguridad; para llaves de vaso de uso a máquina

## 870/4/7 Juego A SB



Code	EAN			
05073200001	139115	870/4	1x 1/4"x50 <sup>1)</sup> ; 1x 3/8"x50 <sup>1)</sup>	1
		870/7	1x 1/2"x75 <sup>1)</sup>	

<sup>1)</sup> Con perno de seguridad; para llaves de vaso de uso a máquina

### 870/14 Adaptador de cuadradillo

Vástago de herramienta para llaves de vaso de uso mecánico. Con salida de cuadrado exterior. Arrastre: SDS plus.

### 870/14 Adaptador de cuadradillo



Code	EAN	□	⌘	⌘			
05050650001 <sup>1)</sup>	017208	1/4"	70	2 3/4"			5

<sup>1)</sup> Con perno de seguridad; para llaves de vaso de uso a máquina

### 870/7 Adaptador de cuadradillo

Vástago de herramienta para llaves de vaso de uso mecánico. Con salida de cuadrado exterior. Hexagonal de 7/16", adecuado para máquinas destornilladoras con toma según la norma DIN ISO 1173-F 11,2.

### 870/7 Adaptador de cuadradillo



Code	EAN	□	⌘	⌘	⊙		
05050510001 <sup>1)</sup>	017178	1/2"	75	3"	7/16"		5

<sup>1)</sup> Con perno de seguridad; para llaves de vaso de uso a máquina

### 781 A Adaptador de 1/4"

Adaptador de cuadrado interior de 1/4" a cuadrado exterior de 3/8" (1/2"). Para el manejo manual y a máquina (sin impacto), con retención de bola para el bloqueo seguro del vaso, moleteado en el extremo posterior para un alto agarre durante el manejo manual; cromo-vanadio, cromado mate.

- Con arrastre interior cuadrado de 1/4"
- Con fijación segura del vaso
- Fabricado en cromo-vanadio para una gran resistencia

#### 781 A Adaptador de 1/4"



Code	EAN	Art.No.	mm	mm	mm	mm	mm
05042670001	221193	781 A/B	3/8"	25,2	1"	1/4"	1
05042671001	221209	781 A/C	1/2"	36,0	1 27/64"	1/4"	1

### 781 B Adaptador de 3/8"

Adaptador de cuadrado interior de 3/8" a cuadrado exterior de 1/4" (1/2"). Para el manejo manual y a máquina (sin impacto), con retención de bola para el bloqueo seguro del vaso, moleteado en el extremo posterior para un alto agarre durante el manejo manual; cromo-vanadio, cromado mate.

- Con arrastre interior cuadrado de 3/8"
- Con fijación segura del vaso
- Fabricado en cromo-vanadio para una gran resistencia

#### 781 B Adaptador de 3/8"



Code	EAN	Art.No.	mm	mm	mm	mm	mm
05042672001	221247	781 B/A	1/4"	27,0	1 1/16"	3/8"	1
05042673001	221056	781 B/C	1/2"	36,0	1 27/64"	3/8"	1

### 781 C Adaptador de 1/2"

Adaptador de cuadrado interior de 1/2" a cuadrado exterior de 3/8". Para el manejo manual y a máquina (sin impacto), con retención de bola para el bloqueo seguro del vaso, moleteado en el extremo posterior para un alto agarre durante el manejo manual; cromo-vanadio, cromado mate.

- Con arrastre interior cuadrado de 1/2"
- Con fijación segura del vaso
- Fabricado en cromo-vanadio para una gran resistencia

#### 781 C Adaptador de 1/2"



Code	EAN	Art.No.	mm	mm	mm	mm	mm
05042674001	221216	781 C/B	3/8"	35,5	1 25/64"	1/2"	1

### 781/5 Set 1

Correa textil robusta con 5 adaptadores:

781 A: Arrastre cuadrado de 1/4", para vasos cuadrados de 3/8" y 1/2" con bloqueo de bola; 781 B: arrastre cuadrado de 3/8", para vasos cuadrados de 1/4" y 1/2" con bloqueo de bola;

781 C: arrastre cuadrado de 1/2", para vasos cuadrados de 3/8" con bloqueo de bola.

- Juego con 5 adaptadores para tomas de corriente
- Con fijación segura del vaso
- Con arrastre cuadrado
- Con arrastre exterior cuadrado
- Fabricado en cromo-vanadio para una gran resistencia

#### 781/5 Set 1



Code	EAN	Art.No.	mm	mm	mm	mm	mm
05042680001	221223						1
		781 A	1x 781 A/B, 3/8"x25,2x1/4"; 1x 781 A/C, 1/2"x36,0x1/4"				
		781 B	1x 781 B/A, 1/4"x27,0x3/8"; 1x 781 B/C, 1/2"x36,0x3/8"				
		781 C	1x 781 C/B, 3/8"x35,5x1/2"				
		Belt 781 0/5	1x 45,0x210,0				

### 784 A 1/4" Adaptador con cambio rápido de Wera

Pieza de conexión de cuadrado a hexágono. Adecuada para puntas con arrastre de hexágono exterior de 1/4" según la norma DIN ISO 1173-C 6,3.

Arrastre: cuadrado interior de 1/4".

#### 784 A 1/4" Adaptador con cambio rápido de Wera



	EAN						
Code	4013288	Art.No.		mm			
05042750001	008022	784 A/1	1/4"	30	1 3/16"	1/4"	5

#### 784 B 3/8" Adaptador con cambio rápido de Wera



	EAN						
Code	4013288	Art.No.		mm			
05042755001	008039	784 B/1	1/4"	43	1 5/8"	3/8"	5
05042765001	008046	784 B/2	5/16"	50	2"	3/8"	5

#### 784 C 1/2" Adaptador con cambio rápido de Wera



	EAN						
Code	4013288	Art.No.		mm			
05042760001	008053	784 C/1	1/4"	50	2"	1/2"	5
05042768001	008060	784 C/2	5/16"	50	2"	1/2"	5

### 780 A Adaptador de 1/4"

Pieza de conexión de cuadrado a hexágono. Adecuada para puntas con arrastre de hexágono exterior de 1/4" según la norma DIN ISO 1173-C 6,3. Arrastre: cuadrado interior de 1/4".

#### 780 A Adaptador de 1/4"



	EAN						
Code	4013288	Art.No.		mm			
05042605001	007940	780 A/1	1/4"	25	1"	1/4"	5

#### 780 B Adaptador de 3/8"



	EAN						
Code	4013288	Art.No.		mm			
05042655001	007971	780 B/1	1/4"	30	1 3/16"	3/8"	5
05344511001 <sup>1)</sup>	113450	780 B/1-S	1/4"	30	1 3/16"	3/8"	5
05042665001	007988	780 B/2	5/16"	30	1 3/16"	3/8"	5
05344512001 <sup>1)</sup>	113467	780 B/2-S	5/16"	30	1 3/16"	3/8"	5

<sup>1)</sup>S = extra fuerte

#### 780 C Adaptador de 1/2"



	EAN						
Code	4013288	Art.No.		mm			
05042705001	007995	780 C/1	1/4"	35	1 3/8"	1/2"	5
05344513001	113474	780 C/1-S	1/4"	35	1 3/8"	1/2"	5
05042715001	008008	780 C/2	5/16"	35	1 3/8"	1/2"	5
05344514001 <sup>1)</sup>	113481	780 C/2-S	5/16"	35	1 3/8"	1/2"	5

<sup>1)</sup>S = extra fuerte



**Tool-Check PLUS**

**Wera**

**Wera**  
BS - TOOL PRO

- 5.5
- 6
- 7
- 8
- 10
- 12
- 13





# Los juegos de puntas



## El sistema Impaktor - para cargas extremas en trabajos de atornillar

El porta-puntas Impaktor con imán anular

La tecnología del porta-puntas Impaktor

Con una resistencia especialmente  
Aumento de la vida útil de la herramienta  
Tiempos de servicio por encima del promedio

El porta-puntas Impaktor de acero inoxidable

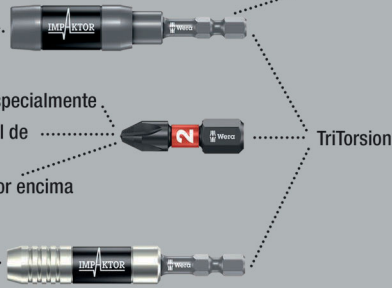

Por medio de un aprovechamiento óptimo de las características del material así como con ayuda de una geometría óptimamente adaptada, la tecnología "Impaktor" proporciona vidas de servicio sobreproporcionales de la herramienta, incluso en el caso de cargas extremadamente altas; es especialmente adecuado para la utilización con máquinas destornilladoras de impacto o de golpe habituales en el comercio. Gracias a la resistencia friccional elevada que produce el recubrimiento con una capa rugosa de partículas de diamante en el extremo de las puntas, se evita que el útil se salga del tornillo por deslizamiento. El perfil y el tamaño de las puntas son fácilmente reconocibles gracias al sistema de búsqueda fácil "Take it easy" con sus codificaciones a color y su letra claramente visible. El Bit-Check multicomponente convence por su peso ligero y sus dimensiones extremadamente compactas. El material blando en la parte baja del Bit-Check permite un alojamiento seguro de la herramienta en la caja, y al mismo tiempo facilita su extracción.

### Bit-Check 30 Impaktor 1



Code	EAN		
05057690001	156778		1
		<ul style="list-style-type: none"> <li>● 897/4 Impaktor R 1x 1/4"x75</li> <li>⊕ 851/1 IMP DC 2x PH 1x25; 3x PH 2x25; 2x PH 3x25</li> <li>⊕ 855/1 IMP DC 2x PZ 1x25; 3x PZ 2x25; 2x PZ 3x25</li> <li>⊕ 867/1 IMP DC 1x TX 10x25; 1x TX 15x25; 2x TX 20x25; 3x TX 25x25; 2x TX 30x25; 2x TX 40x25</li> <li>○ 840/1 IMP DC 1x 3,0x25; 1x 4,0x25; 1x 5,0x25; 1x 6,0x25</li> </ul>	

### Bit-Check 30 Impaktor 2



Code	EAN		
05057697001	203946		1
		<ul style="list-style-type: none"> <li>● 897/4 Impaktor 1x 1/4"x75</li> <li>⊕ 851/1 IMP DC 2x PH 1x25; 3x PH 2x25; 2x PH 3x25</li> <li>⊕ 855/1 IMP DC 2x PZ 1x25; 3x PZ 2x25; 2x PZ 3x25</li> <li>⊕ 867/1 IMP DC 1x TX 10x25; 1x TX 15x25; 2x TX 20x25; 3x TX 25x25; 2x TX 30x25; 2x TX 40x25</li> <li>○ 840/1 IMP DC 1x 3,0x25; 1x 4,0x25; 1x 5,0x25; 1x 6,0x25</li> </ul>	

### Bit-Check 10 Impaktor 1



Code	EAN		
05057680001	156785		10
		<ul style="list-style-type: none"> <li>● 897/4 Impaktor R 1x 1/4"x75</li> <li>⊕ 851/1 IMP DC 1x PH 2x25; 1x PH 3x25</li> <li>⊕ 855/1 IMP DC 1x PZ 2x25; 1x PZ 3x25</li> <li>⊕ 867/1 IMP DC 1x TX 20x25; 1x TX 25x25; 1x TX 30x25</li> <li>○ 840/1 IMP DC 1x 4,0x25; 1x 5,0x25</li> </ul>	

### Bit-Check 10 Impaktor 1 SB



Code	EAN			
05073980001	158574	897/4 Impaktor R 1x 1/4"x75		1
		851/1 IMP DC 1x PH 2x25 1x PH 3x25		
		855/1 IMP DC 1x PZ 2x25 1x PZ 3x25		
		867/1 IMP DC 1x TX 20x25 1x TX 25x25 1x TX 30x25		
		840/1 IMP DC 1x 4.0x25 1x 5.0x25		

### Bit-Check 10 Impaktor 2



Code	EAN			
05057682001	156792	897/4 Impaktor R 1x 1/4"x75		10
		851/1 IMP DC 3x PH 2x25; 1x PH 3x25		
		867/1 IMP DC 3x TX 25x25; 1x TX 30x25; 1x TX 40x25		

### Bit-Check 10 Impaktor 3



Code	EAN			
05057683001	156761	897/4 Impaktor R 1x 1/4"x75		10
		855/1 IMP DC 3x PZ 2x25; 1x PZ 3x25		
		867/1 IMP DC 3x TX 25x25; 1x TX 30x25; 1x TX 40x25		

### Bit-Check 10 Impaktor 4



Code	EAN			
05057417001	180148	897/4 Impaktor 1x 1/4"x75		10
		855/1 IMP DC 3x PZ 2x25; 1x PZ 3x25		
		867/1 IMP DC 2x TX 20x25; 2x TX 25x25; 1x TX 30x25		

### Bit-Check 10 PZ Impaktor 1



Code	EAN			
05057684001	157829	897/4 Impaktor R 1x 1/4"x75		10
		855/1 IMP DC 7x PZ 2x25; 2x PZ 3x25		

### Bit-Check 10 TX Impaktor 1



Code	EAN			
05057688001	163394	897/4 Impaktor R 1x 1/4"x75		10
		867/1 IMP DC 3x TX 20x25; 3x TX 25x25; 2x TX 30x25; 1x TX 40x25		

### Bit-Check 6 Impaktor 1



Code	EAN		
	4013288		
05057695001	157751		10
		+	851/4 IMP DC 1x PH 2x50; 1x PH 3x50
		+	855/4 IMP DC 1x PZ 2x50; 1x PZ 3x50
		+	867/4 IMP DC 1x TX 25x50; 1x TX 30x50

### Bit-Check 6 Impaktor 1 SB



Code	EAN		
	4013288		
05073890001	158635		1
		+	851/4 IMP DC 1x PH 2x50; 1x PH 3x50
		+	855/4 IMP DC 1x PZ 2x50; 1x PZ 3x50
		+	867/4 IMP DC 1x TX 25x50; 1x TX 30x50

### Bit-Check 6 PH Impaktor 1



Code	EAN		
	4013288		
05057691001	157713		20
		+	851/4 IMP DC 4x PH 2x50; 2x PH 3x50

### Bit-Check 6 PZ Impaktor 1



Code	EAN		
	4013288		
05057692001	157737		20
		+	855/4 IMP DC 4x PZ 2x50; 2x PZ 3x50

### Bit-Check 6 TX Impaktor 1



Code	EAN		
	4013288		
05057693001	157744		20
		+	867/4 IMP DC 2x TX 20x50; 2x TX 25x50; 1x TX 30x50; 1x TX 40x50

### Kraftform Stainless - material de acero inoxidable para evitar herrumbre de origen externa

Material de acero inoxidable para evitar la herrumbre de origen externo.

Herramienta apta para el servicio en los talleres - asegurada por el proceso de endurecimiento por congelación al vacío.

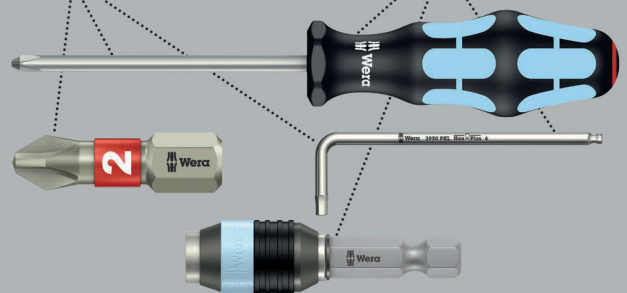

Un Bit-Check que se puede depositar de forma vertical con puntas de alta calidad de acero inoxidable. Las herramientas de acero inoxidable de Wera se elaboran de acero inoxidable. De esta manera se evita la formación de herrumbre de origen externo que tiene un aspecto tan desagradable. El Bit-Check multicomponente convence por su peso ligero y sus dimensiones extremadamente compactas. El material blando en la parte baja del Bit-Check permite un alojamiento seguro de la herramienta en la caja, y al mismo tiempo facilita su extracción. El perfil y el tamaño de las puntas son fácilmente reconocibles gracias al sistema de búsqueda fácil "Take it easy" con sus codificaciones a color y su letra claramente visible.

### Bit-Check 30 Stainless 1



Code	EAN			
05071109001	115126			1
		●	<b>3888/4/1 K</b> 1x 1/4"x50	
		+	<b>3851/1 TS PH</b> 1x PH 1x25; 3x PH 2x25; 1x PH 3x25	
		+	<b>3855/1 TS PZ</b> 2x PZ 1x25; 3x PZ 2x25; 1x PZ 3x25	
		✦	<b>3867/1 TS TORX®</b> 2x TX 10x25; 2x TX 15x25; 3x TX 20x25; 3x TX 25x25; 2x TX 30x25; 1x TX 40x25	
		○	<b>3840/1 TS</b> 1x 2,5x25; 1x 3,0x25; 1x 4,0x25; 1x 5,0x25; 1x 5,5x25	

### Bit-Check 10 Stainless 1



Code	EAN			
05071110001	111494			10
		●	<b>3888/4/1 K</b> 1x 1/4"x50	
		+	<b>3851/1 TS PH</b> 1x PH 2x25	
		+	<b>3855/1 TS PZ</b> 1x PZ 1x25; 2x PZ 2x25	
		✦	<b>3867/1 TS TORX®</b> 1x TX 10x25; 1x TX 15x25; 1x TX 20x25; 1x TX 25x25; 1x TX 30x25	

### Bit-Check 10 Stainless 1 SB



Code	EAN			
05073630001	112163			1
		●	<b>3888/4/1 K</b> 1x 1/4"x50	
		+	<b>3851/1 TS PH</b> 1x PH 2x25	
		+	<b>3855/1 TS PZ</b> 1x PZ 1x25; 2x PZ 2x25	
		✦	<b>3867/1 TS TORX®</b> 1x TX 10x25; 1x TX 15x25; 1x TX 20x25; 1x TX 25x25; 1x TX 30x25	

### Bit-Check 6 Stainless 1 SB



Code	EAN			
05073634001	164636			1
		+	<b>3855/4</b> 2x PZ 2x50	
		✦	<b>3867/4 TORX®</b> 1x TX 20x50; 2x TX 25x50	
		○	<b>3840/4 Hex-Plus</b> 1x 5.5x50	



## El sistema BiTorsion - para una vida útil más larga

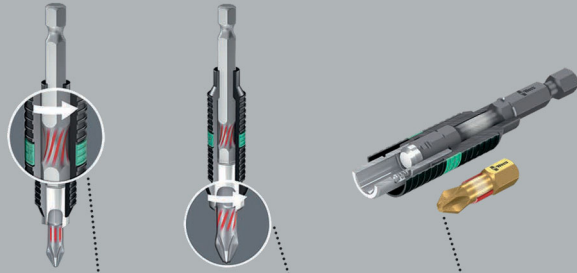

Picos de impacto menores se absorben en el porta-puntas.

Los picos de impacto mayores se absorben en la zona de torsión de la punta.

Se evita el desgaste prematuro a causa de los picos de impacto.

### Bit-Safe 61 BiTorsion 1

Caja robusta de material textil con puntas y porta-puntas, de 61 piezas. Contiene 49 puntas BiTorsion para una larga vida útil, en versión de recubrimiento de diamante (BDC) para un mejor encajamiento en el tornillo, duras y resistentes (BTZ), para la aplicación universal, extra-duras (BTH); 11 puntas, duras y resistentes (Z), para la aplicación universal. Además 1 porta-puntas universal 889/4/1 K con sistema de cambio rápido para la inserción en la máquina destornilladora o la conexión con el taladro electrónico. El perfil y el tamaño de las puntas son fácilmente reconocibles gracias al sistema de búsqueda fácil Take it easy con sus codificaciones a color y su letra claramente visible. La caja de material textil le permite al usuario una gran movilidad sin que se necesite mucho espacio.

El peso claramente reducido de este juego hace más cómodo el transporte de la herramienta. Las superficies delicadas no sufren si se deposita la caja encima de las mismas, y además se trata de un alojamiento muy robusto de los útiles. Incluso en caso de que se caiga al suelo, la caja y la herramienta que contiene no sufrirá daño alguno.

### Bit-Safe 61 BiTorsion 1



Code	EAN			
05057441001	4013288 179937			1
		●○	<b>889/4/1 K</b> 1x 1/4"x50	
		+	<b>851/1 BDC PH</b> 1x PH 1x25; 2x PH 2x25; 1x PH 3x25	
		+	<b>851/1 BTZ PH</b> 2x PH 1x25; 8x PH 2x25; 1x PH 3x25	
		+	<b>855/1 BDC PZ</b> 1x PZ 1x25; 2x PZ 2x25; 1x PZ 3x25	
		+	<b>855/1 BTH PZ</b> 2x PZ 1x25; 8x PZ 2x25; 1x PZ 3x25	
		+	<b>867/1 TORX® BTZ</b> 3x TX 10x25; 2x TX 15x25; 4x TX 20x25; 4x TX 25x25; 2x TX 30x25; 1x TX 40x25	
		●	<b>800/1 BDC</b> 1x 0,8x5,5x25; 1x 1,0x5,5x25; 1x 1,2x6,5x25	
		○	<b>840/1 BTZ Hex-Plus</b> 3x 2,5x25; 3x 3,0x25; 3x 4,0x25; 2x 5,0x25	

## Bit-Checks BiTorsion

Puntas BiTorsion con una zona de torsión a la cual se deriva la energía cinética en el caso de los picos de carga. Así aumenta la longevidad del producto de forma importante.

Con ayuda del porta-puntas adecuado, estas puntas disponen de la mayor duración de su vida útil posible. El Bit-Check multicomponente convence por su peso ligero y sus dimensiones extremadamente compactas.

El material blando en la parte baja del Bit-Check permite un alojamiento seguro de la herramienta en la caja, y al mismo tiempo facilita su extracción.

El perfil y el tamaño de las puntas son fácilmente reconocibles gracias al sistema de búsqueda fácil "Take it easy" con sus codificaciones a color y su letra claramente visible.

## Bit-Check 30 BiTorsion 1



Code	EAN			
05057430001	4013288 179821			1
		●○	<b>889/4/1 K</b> 1x 1/4"x50	
		+	<b>851/1 BTZ PH</b> 2x PH 1x25; 5x PH 2x25; 2x PH 3x25	
		+	<b>855/1 BTZ PZ</b> 2x PZ 1x25; 6x PZ 2x25; 2x PZ 3x25	
		✳	<b>867/1 TORX® BTZ</b> 1x TX 10x25; 2x TX 15x25; 2x TX 20x25; 2x TX 25x25; 2x TX 30x25; 1x TX 40x25	

## Bit-Check 12 BiTorsion 1



Code	EAN			
05057420001	4013288 179869			10
		●○	<b>889/4/1 K</b> 1x 1/4"x50	
		+	<b>851/1 BTZ PH</b> 1x PH 1x25; 2x PH 2x25	
		+	<b>855/1 BTZ PZ</b> 1x PZ 1x25; 2x PZ 2x25	
		✳	<b>867/1 TORX® BTZ</b> 1x TX 10x25; 1x TX 15x25; 1x TX 20x25; 1x TX 25x25; 1x TX 30x25	

## Bit-Check 12 BiTorsion 1 SB



Code	EAN			
05136385001	4013288 213969			1
		●○	<b>889/4/1 K</b> 1x 1/4"x50	
		+	<b>851/1 BTZ PH</b> 1x PH 1x25; 2x PH 2x25	
		+	<b>855/1 BTZ PZ</b> 1x PZ 1x25; 2x PZ 2x25	
		✳	<b>867/1 TORX® BTZ</b> 1x TX 10x25; 1x TX 15x25; 1x TX 20x25; 1x TX 25x25; 1x TX 30x25	



### Bit-Check 10 BiTorsion 1



Code	EAN		
05056374001	4013288 095688		10
		● 897/4 R 1x 1/4"x75	
		⊕ 851/1 BTZ PH 1x PH 1x25; 1x PH 2x25; 1x PH 3x25	
		⊕ 855/1 BTZ PZ 1x PZ 1x25; 1x PZ 2x25; 1x PZ 3x25	
		⊖ 800/1 BTZ 1x 0,8x5,5x25; 1x 1,0x5,5x25; 1x 1,2x6,5x25	

### Bit-Check 10 BiTorsion 3 SB



Code	EAN		
05073418001	4013288 128157		1
		● 897/4 R 1x 1/4"x75	
		⊕ 851/1 BTZ PH 1x PH 2x25	
		⊕ 855/1 BTZ PZ 1x PZ 1x25; 1x PZ 2x25; 1x PZ 3x25	
		⊕ 867/1 TORX® BTZ 1x TX 10x25; 1x TX 15x25; 1x TX 20x25; 1x TX 25x25; 1x TX 30x25	

### Bit-Check 10 PZ BiTorsion 2



Code	EAN		
05347153001	4013288 107152		10
		● 897/4 R 1x 1/4"x75	
		⊕ 855/1 BTH PZ 1x PZ 1x25; 7x PZ 2x25; 1x PZ 3x25	

### Puntas con recubrimiento de diamante

Las partículas minúsculas de diamante que han sido aplicadas en el extremo de la punta se aferran fuertemente al.

Posicionamiento seguro de la punta en la cabeza del tornillo.

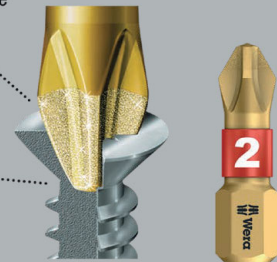

Puntas con partículas diminutas de diamante en sus extremos. Estas partículas proporcionan un alojamiento seguro dentro del tornillo, reducen la presión de prensado necesaria, y disminuyen el riesgo de que la herramienta se resbale del tornillo.

Se trata de puntas BiTorsion con una zona de torsión a la cual se deriva la energía cinética en el caso de que aparezcan picos de carga. Así aumenta la longevidad del producto de forma importante. El Bit-Check multicomponente convence por su peso ligero y sus dimensiones extremadamente compactas.

El material blando en la parte baja del Bit-Check permite un alojamiento seguro de la herramienta en la caja, y al mismo tiempo facilita su extracción. El perfil y el tamaño de las puntas son fácilmente reconocibles gracias al sistema de búsqueda fácil "Take it easy" con sus codificaciones a color y su letra claramente visible.



### Bit-Check 30 Diamond 1



Code	EAN			
	4013288			
05057431001	179814			1
			<b>889/4/1 K</b> 1x 1/4"x50	
			<b>851/1 BDC PH</b> 2x PH 1x25; 4x PH 2x25; 1x PH 3x25	
			<b>855/1 BDC PZ</b> 2x PZ 1x25; 4x PZ 2x25; 1x PZ 3x25	
			<b>867/1 TORX® BDC</b> 2x TX 10x25; 2x TX 15x25; 3x TX 20x25; 3x TX 25x25; 1x TX 30x25; 1x TX 40x25	
			<b>800/1 BDC</b> 1x 0,8x5,5x25; 1x 1,0x5,5x25; 1x 1,2x6,5x25	

### Bit-Check 12 Diamond 1



Code	EAN			
	4013288			
05057421001	180025			10
			<b>889/4/1 K</b> 1x 1/4"x50	
			<b>851/1 BDC PH</b> 1x PH 1x25; 2x PH 2x25	
			<b>855/1 BDC PZ</b> 1x PZ 1x25; 2x PZ 2x25	
			<b>867/1 TORX® BDC</b> 1x TX 10x25; 1x TX 15x25; 1x TX 20x25; 1x TX 25x25; 1x TX 30x25	

### Bit-Check 12 Diamond 1 SB



Code	EAN			
	4013288			
05136392001	213976		<b>889/4/1 K</b> 1x 1/4"x50	1
			<b>851/1 BDC PH</b> 1x PH 1x25; 2x PH 2x25	
			<b>855/1 BDC PZ</b> 1x PZ 1x25; 2x PZ 2x25	
			<b>867/1 TORX® BDC</b> 1x TX 10x25; 1x TX 15x25; 1x TX 20x25; 1x TX 25x25; 1x TX 30x25	

### Bit-Check 7 Diamond 1



Code	EAN			
	4013288			
05057416001	179999			10
			<b>889/4/1 K</b> 1x 1/4"x50	
			<b>851/1 BDC PH</b> 1x PH 1x25; 1x PH 2x25	
			<b>855/1 BDC PZ</b> 1x PZ 1x25; 1x PZ 2x25	
			<b>800/1 BDC</b> 1x 1,0x5,5x25; 1x 1,2x6,5x25	



### Bit-Check 7 Diamond 1 SB



Code	EAN			
05073419001	183682		<b>889/4/1 K</b> 1x 1/4"x50  <b>851/1 BDC PH</b> 1x PH 1x25; 1x PH 2x25  <b>855/1 BDC PZ</b> 1x PZ 1x25; 1x PZ 2x25  <b>800/1 BDC</b> 1x 1.0x5.5x25; 1x 1.2x6.5x25	 1

### Bit-Check 7 PZ Diamond 1



Code	EAN			
05057412001	180001		<b>889/4/1 K</b> 1x 1/4"x50  <b>855/1 BDC PZ</b> 2x PZ 1x25; 3x PZ 2x25; 1x PZ 3x25	 10

### Bit-Check 7 TX Diamond 1



Code	EAN			
05057415001	180018		<b>889/4/1 K</b> 1x 1/4"x50  <b>867/1 TORX® BDC</b> 1x TX 10x25; 1x TX 15x25; 1x TX 20x25; 1x TX 25x25; 1x TX 30x25; 1x TX 40x25	 10

### Cajas de material textil



### Bit-Safe 61 Universal 1

Un juego extenso de puntas de 61 piezas en el Bit-Safe robusto. Permite una vista general rápida sobre la herramienta que se tiene. Las puntas que no se necesitan, simplemente se vuelven a guardar en el juego y así no se pierden. Con 1 porta-puntas universal Rapidapor: la tecnología Rapidaptor también permite una toma de las puntas sin accionar el manguito. La extracción de las puntas se realiza por medio del simple desplazamiento hacia adelante - para un cambio de puntas ultrarrápido, incluso con una sola mano. El potente imán permanente sostiene los tornillos de manera supersegura. Para la inserción en la máquina destornilladora o para conectar con el portabrocas del taladro electrónico.

### Bit-Safe 61 Universal 1



Code	EAN			
05057122001	4013288 100689			1
		●○	<b>889/4/1 K</b> 1x 1/4"x50	
		+	<b>851/1 TZ PH</b> 3x PH 1x25; 10x PH 2x25; 2x PH 3x25	
		+	<b>855/1 TZ PZ</b> 3x PZ 1x25; 10x PZ 2x25; 2x PZ 3x25	
		✦	<b>867/1 TZ TORX®</b> 2x TX 10x25; 3x TX 15x25; 3x TX 20x25; 3x TX 25x25; 3x TX 30x25; 2x TX 40x25	
		◐	<b>800/1 TZ</b> 1x 0,6x4,5x25; 1x 1,0x5,5x25; 1x 1,2x6,5x25	
		○	<b>840/1 Z Hex-Plus</b> 3x 2,5x25; 3x 3,0x25; 3x 4,0x25; 2x 5,0x25	

### Bit-Safe 43 Universal 1

De 43 piezas. En una caja robusta de material textil con puntas para la aplicación universal. Con 1 porta-puntas universal 899/4/1 con manguito de acero inoxidable, anillo de retención y un potente imán permanente para la inserción en la máquina destornilladora o para conectar con el portabrocas del taladro electrónico.

### Bit-Safe 43 Universal 1



Code	EAN			
05057450001	4013288 179951			1
		●○	<b>899/4/1</b> 1x 1/4"x50	
		+	<b>851/1 Z PH</b> 1x PH 2x25	
		+	<b>851/4 TZ PH</b> 1x PH 1x50; 2x PH 2x50	
		+	<b>855/1 Z PZ</b> 2x PZ 1x25; 5x PZ 2x25; 2x PZ 3x25	
		+	<b>855/4 TZ PZ</b> 1x PZ 1x50; 2x PZ 2x50	
		✦	<b>867/1 TORX®</b> 3x TX 10x25; 4x TX 15x25; 4x TX 20x25; 4x TX 25x25; 4x TX 30x25; 1x TX 40x25	
		✦	<b>867/4 Z TORX®</b> 1x TX 10x50; 1x TX 15x50; 1x TX 20x50; 1x TX 25x50; 1x TX 30x50; 1x TX 40x50	



### Bit-Check 30 Universal 1

29 puntas en un espacio mínimo. Es muy simple extraer y volver a depositar las puntas en la caja. El porta-puntas Rapidaptor garantiza un cambio de puntas ultrarrápido. Con contenido universal para todas las áreas de aplicación.

#### Bit-Check 30 Universal 1



Code	EAN		
05056440001	115096		1
		<ul style="list-style-type: none"> <li>● 889/4/1 K 1x 1/4"x50</li> <li>⊕ 851/1 TZ PH 2x PH 1x25; 3x PH 2x25; 1x PH 3x25</li> <li>⊕ 855/1 TH PZ 2x PZ 1x25; 3x PZ 2x25; 1x PZ 3x25</li> <li>⊕ 867/1 TZ TORX® 1x TX 10x25; 1x TX 15x25; 1x TX 20x25; 1x TX 25x25; 1x TX 30x25; 1x TX 40x25</li> <li>⊕ 867/1 Z TORX® B0 1x TX 10x25; 1x TX 15x25; 1x TX 20x25; 1x TX 25x25; 1x TX 30x25</li> <li>⊖ 800/1 TZ 1x 1,0x5,5x25</li> <li>○ 840/1 Z Hex-Plus 1x 3,0x25; 1x 4,0x25; 1x 5,0x25; 1x 6,0x25; 1x 8,0x25</li> </ul>	

### Bit-Check 30 TX Universal 1

De 30 piezas. Puntas en version extrarresistente, para uso universal. 1 porta-puntas universal 899/4/1 K para la inserción en la máquina destornilladora o para conectar con el portabrocas del taladro electrónico. Incluye puntas TORX® duras y resistentes, para aplicaciones universales.

#### Bit-Check 30 TX Universal 1



Code	EAN		
05057908001	163820		10
		<ul style="list-style-type: none"> <li>● 899/4/1 1x 1/4"x50</li> <li>⊕ 867/1 TORX® 3x TX 10x25; 5x TX 15x25; 8x TX 20x25; 7x TX 25x25; 4x TX 30x25; 2x TX 40x25</li> </ul>	

#### Bit-Check 10 Universal 1

- Puntas duras y resistentes, especialmente adecuadas para atornillar materiales duros como chapas o metales
- Porta-puntas universal con sistema de cambio rápido para un cambio veloz de las puntas

#### Bit-Check 10 Universal 1



Code	EAN		
05056161001	033772		10
		<ul style="list-style-type: none"> <li>● 895/4/1 K 1x 1/4"x52</li> <li>⊕ 851/1 TZ PH 1x PH 1x25; 1x PH 2x25; 1x PH 3x25</li> <li>⊕ 855/1 TZ PZ 1x PZ 1x25; 1x PZ 2x25; 1x PZ 3x25</li> <li>⊖ 800/1 TZ 1x 0,8x5,5x25; 1x 1,0x5,5x25; 1x 1,2x6,5x25</li> </ul>	

### Bit-Check 10 Universal 2

- Puntas extra-duras
- Puntas de Torsión contra el desgaste prematuro
- Porta-puntas universal con sistema de cambio rápido y fuerte imán permanente

#### Bit-Check 10 Universal 2



Code	EAN			
0513420001	4013288 038821			10
		⊗	<b>895/4/1 K</b> 1x 1/4"x52	
		+	<b>855/1 TH PZ</b> 1x PZ 1x25; 2x PZ 2x25	
		⊗	<b>867/1 TORX®</b> 1x TX 10x25; 1x TX 15x25; 1x TX 20x25; 1x TX 25x25; 1x TX 30x25; 1x TX 40x25	

### Bit-Check 10 Universal 3

- Puntas en version extrarresistente, para uso universal
- Porta-puntas Rapidaptor para un cambio de puntas ultrarrápido

#### Bit-Check 10 Universal 3



Code	EAN			
05056375001	4013288 095695			10
		⊗	<b>889/4/1 K</b> 1x 1/4"x50	
		+	<b>851/1 TZ PH</b> 1x PH 1x25; 1x PH 2x25; 1x PH 3x25	
		+	<b>855/1 TZ PZ</b> 1x PZ 1x25; 1x PZ 2x25; 1x PZ 3x25	
		⊖	<b>800/1 TZ</b> 1x 0,8x5,5x25; 1x 1,0x5,5x25; 1x 1,2x6,5x25	

### Bit-Check 10 Universal 3 SB



Code	EAN			
05073410001	4013288 099495			1
		⊗	<b>889/4/1 K</b> 1x 1/4"x50	
		⊖	<b>800/1 TZ</b> 1x 0,8x5,5x25; 1x 1,0x5,5x25; 1x 1,2x6,5x25	
		+	<b>851/1 TZ PH</b> 1x PH 1x25; 1x PH 2x25; 1x PH 3x25	
		+	<b>855/1 TZ PZ</b> 1x PZ 1x25; 1x PZ 2x25; 1x PZ 3x25	

### Bit-Check 10 Universal 4

- Puntas duras y resistentes, especialmente adecuadas para atornillar materiales duros como chapas o metales
- Porta-puntas universal con casquillo de acero inoxidable, anillo de retención y fuerte imán permanente

#### Bit-Check 10 Universal 4



Code	EAN			
05056159001	4013288 033758			10
		⊗	<b>899/4/1</b> 1x 1/4"x50	
		+	<b>851/1 TZ PH</b> 1x PH 1x25; 1x PH 2x25; 1x PH 3x25	
		+	<b>855/1 TZ PZ</b> 1x PZ 1x25; 1x PZ 2x25; 1x PZ 3x25	
		⊖	<b>800/1 TZ</b> 1x 0,8x5,5x25; 1x 1,0x5,5x25; 1x 1,2x6,5x25	



### Bit-Check 10 Universal 5 SB

- Puntas duras y resistentes, especialmente adecuadas para atornillar materiales duros como chapas o metales
- Incluye un porta-puntas universal para puntas de 1/4"

#### Bit-Check 10 Universal 5 SB



Code	EAN		
05073416001	128164		1

### Bit-Check 10 TX Universal 1

- Puntas duras y resistentes, especialmente adecuadas para atornillar materiales duros como chapas o metales
- Puntas de Torsión contra el desgaste prematuro
- Porta-puntas universal con sistema de cambio rápido para un cambio veloz de las puntas

#### Bit-Check 10 TX Universal 1



Code	EAN		
05056164001	033802		10

### Bit-Check 10 TX Universal 2

- Puntas duras y resistentes, especialmente adecuadas para atornillar materiales duros como chapas o metales
- Porta-puntas Rapidaptor para un cambio de puntas ultrarrápido

#### Bit-Check 10 TX Universal 2



Code	EAN		
05057115001	127747		10

### Bit-Check 7 Universal 1

- Puntas duras y resistentes, especialmente adecuadas para atornillar materiales duros como chapas o metales
- Porta-puntas universal con manguito de acero inoxidable y potente imán permanente

#### Bit-Check 7 Universal 1



Code	EAN		
05056295001	038166		20

### Bit-Check 7 Universal 1 SB



Code	EAN		
05073406001	4013288 036186		893/4/1 K 1x 1/4"x50
			851/1 Z PH 1x PH 1x25; 1x PH 2x25
			855/1 Z PZ 1x PZ 1x25; 1x PZ 2x25
			800/1 Z 1x 1.0x5.5x25; 1x 1.2x6.5x25

### Bit-Check 7 Universal 4



Code	EAN		
05135810001	4013288 179265		893/4/1 K 1x 1/4"x50
			851/1 Z PH 1x PH 2x25
			855/1 Z PZ 1x PZ 1x25; 1x PZ 2x25
			867/1 TORX® 1x TX 15x25; 1x TX 20x25; 1x TX 25x25

### Bit-Check 7 PZ Universal 1



Code	EAN		
05056296001	4013288 038135		893/4/1 K 1x 1/4"x50
			855/1 Z PZ 2x PZ 1x25; 3x PZ 2x25; 1x PZ 3x25

### Bit-Check 7 TX Universal 1

- Puntas duras y resistentes, especialmente adecuadas para atornillar materiales duros como chapas o metales
- Porta-puntas universal con manguito de acero inoxidable y potente imán permanente

### Bit-Check 7 TX Universal 1



Code	EAN		
05056294001	4013288 041500		893/4/1 K 1x 1/4"x50
			867/1 TORX® 1x TX 10x25; 1x TX 15x25; 1x TX 20x25; 1x TX 25x25; 1x TX 30x25; 1x TX 40x25

### Bit-Check 7 TX Universal 1 SB



Code	EAN		
05073404001	4013288 038111		893/4/1 K 1x 1/4"x50
			867/1 TORX® 1x TX 10x25; 1x TX 15x25; 1x TX 20x25; 1x TX 25x25; 1x TX 30x25; 1x TX 40x25

### Bit-Check 7 TX BO Universal 1

- Puntas duras y resistentes, especialmente adecuadas para atornillar materiales duros como chapas o metales
- Porta-puntas universal con sistema de cambio rápido para un cambio veloz de las puntas

#### Bit-Check 7 TX BO Universal 1



Code	EAN		
05056158001	4013288 033741		20
		<b>894/4/1 K</b> 1x 1/4"x51	
		<b>867/1 Z TORX® BO</b> 1x TX 10x25; 1x TX 15x25; 1x TX 20x25; 1x TX 25x25; 1x TX 30x25; 1x TX 40x25	

### Hex-Plus - para que tornillos de hexágono interior duren más

Deformación del tornillo reducida.

Aumento de la vida útil de la herramienta.



#### Bit-Check 7 Hex-Plus 1



Code	EAN		
05056168001	4013288 033840		20
		<b>895/4/1 K</b> 1x 1/4"x52	
		<b>840/1 Z Hex-Plus</b> 1x 2,0x25; 1x 2,5x25; 1x 3,0x25; 1x 4,0x25; 1x 5,0x25; 1x 6,0x25	

### Bit-Check 6 Universal 1

- Puntas duras y resistentes, especialmente adecuadas para atornillar materiales duros como chapas o metales
- Gracias a las puntas de torsión se amortiguan los picos del par
- Evita la rotura prematura de la punta

#### Bit-Check 6 Universal 1



Code	EAN		
05056474001	4013288 156143		20
		<b>851/4 TZ PH</b> 1x PH 1x50; 1x PH 2x50	
		<b>855/4 TZ PZ</b> 1x PZ 1x50; 1x PZ 2x50	
		<b>800/4 Z</b> 1x 1,0x5,5x50; 1x 1,2x6,5x50	

#### Bit-Check 6 Universal 1 SB



Code	EAN		
05073635001	4013288 155276		1
		<b>851/4 TZ PH</b> 1x PH 1x50; 1x PH 2x50	
		<b>855/4 TZ PZ</b> 1x PZ 1x50; 1x PZ 2x50	
		<b>800/4 Z</b> 1x 1,0x5,5x50; 1x 1,2x6,5x50	



### Bit-Check 6 Universal 2



Code	EAN		
	4013288		
05056473001	156136		20
		+	851/4 TZ PH 1x PH 2x50
		+	855/4 TZ PZ 1x PZ 1x50; 1x PZ 2x50
		+	867/4 Z TORX® 1x TX 15x50; 1x TX 20x50; 1x TX 25x50

### Bit-Check 6 Universal 2 SB



Code	EAN		
	4013288		
05073638001	155245	+	851/4 TZ PH 1x PH 2x50
		+	855/4 TZ PZ 1x PZ 1x50; 1x PZ 2x50
		+	867/4 Z TORX® 1x TX 15x50; 1x TX 20x50; 1x TX 25x50

### Bit-Check 6 TX Universal 1

- Puntas duras y resistentes, especialmente adecuadas para atornillar materiales duros como chapas o metales

### Bit-Check 6 TX Universal 1



Code	EAN		
	4013288		
05056472001	156112		20
		+	867/4 Z TORX® 1x TX 10x50; 1x TX 15x50; 1x TX 20x50; 1x TX 25x50; 1x TX 30x50; 1x TX 40x50

### Bit-Check 6 TX Universal 1 SB



Code	EAN		
	4013288		
05073637001	155252	+	867/4 Z TORX® 1x TX 10x50; 1x TX 15x50; 1x TX 20x50; 1x TX 25x50; 1x TX 30x50; 1x TX 40x50



### Bit-Check 6 PZ Universal 1

6 puntas Pozidriv de un largo de 50 mm alojadas de forma sistemática en un espacio mínimo en un Bit-Check práctico. Las puntas duras y resistentes son adecuadas para aplicaciones universales. Forma torsional contra el desgaste prematuro.

#### Bit-Check 6 PZ Universal 1



Code	EAN		
05056471001	4013288 156105		20
		⊕ 855/4 TZ PZ 2x PZ 1x50; 3x PZ 2x50; 1x PZ 3x50	

### Bit-Check 6 V Universal 1

6 puntas de un largo de 50 mm alojadas de forma sistemática en un espacio mínimo en un Bit-Check práctico. Puntas para tornillos de cuadrado interior con función de retención. Gracias a la fuerza de apriete que resulta de la fuerza de presión superficial entre la punta de salida y el perfil del tornillo, los tornillos se mantienen de forma segura en la herramienta. Duras y resistentes para la aplicación universal. Hexagonal de 1/4", adecuado para porta-puntas según la norma DIN ISO 1173-F 6,3.

#### Bit-Check 6 V Universal 1



Code	EAN		
05056478001	4013288 190802		10
		□ 868/4 V 1x # 1x50; 3x # 2x50; 2x # 3x50	

### Bit-Check 30 Wood TX HF 1

Puntas y juego de porta-puntas, especialmente adecuados para trabajos en madera. Gracias a su geometría especial, ¡las puntas Bits 867/1 TORX® HF sostienen los tornillos TORX® de forma segura en la herramienta, tal como lo prescribe la especificación de Acument Intellectual Properties! Esto es especialmente útil en el caso de espacios de trabajo de difícil acceso en los cuales no es posible utilizar la segunda mano para sostener el tornillo. También son adecuadas para tornillos Würth ASSY así como para tornillos Altenloh SPAX T-STAR plus.

Con el sistema de búsqueda de herramientas Take it easy: marcas a color según el tamaño. Porta-puntas universal Rapidaptor con imán anular y sistema de cambio rápido. La caja tipo Bit-Check permite que rápidamente se tengan a la vista todos los útiles existentes. Las puntas que no se necesitan, simplemente se devuelven al juego, y así no se pierden. Es fácil transportar el juego de puntas, por ejemplo en el bolsillo de la camisa. En el puesto de trabajo, el Bit-Check se puede posicionar parado, lo cual permite un acceso más rápido a los útiles.

- Con función de sujeción para tornillos de TORX® interior
- También son adecuadas para tornillos Würth ASSY así como para tornillos Altenloh SPAX T-STAR plus

#### Bit-Check 30 Wood TX HF 1



Code	EAN		
05057436001	4013288 226204		10
		● 887/4 RR 1x 1/4"x57	
		⊕ 851/1 TZ 2x PH 2x25; 1x PH 3x25	
		⊕ 855/1 TH 3x PZ 1x25; 6x PZ 2x25; 2x PZ 3x25	
		⊕ 867/1 TORX® HF 2x TX 10x25; 2x TX 15x25; 4x TX 20x25; 4x TX 25x25; 2x TX 30x25; 1x TX 40x25 <sup>1)</sup>	

<sup>1)</sup>Hexágono pasante; sin Take it easy.

### Bit-Check 30 Wood 1

- Porta-puntas Rapidaptor con imán anular para la sujeción de tornillos largos y pesados

#### Bit-Check 30 Wood 1



Code	EAN			
05057433001	4013288 179807			1
		●○	<b>887/4 RR</b> 1x 1/4"x57	
		+	<b>851/1 TZ PH</b> 2x PH 2x25; 1x PH 3x25	
		+	<b>855/1 TH PZ</b> 3x PZ 1x25; 6x PZ 2x25; 2x PZ 3x25	
		✦	<b>867/1 TZ TORX®</b> 2x TX 10x25; 2x TX 15x25; 4x TX 20x25; 4x TX 25x25; 2x TX 30x25; 1x TX 40x25	

### Bit-Check 30 Wood 2

- Porta-puntas universal con manguito de acero inoxidable

#### Bit-Check 30 Wood 2



Code	EAN			
05057432001	4013288 179845			10
		●○	<b>899/4/1</b> 1x 1/4"x50	
		+	<b>851/1 Z PH</b> 1x PH 2x25	
		+	<b>855/1 Z PZ</b> 2x PZ 1x25; 5x PZ 2x25; 2x PZ 3x25	
		✦	<b>867/1 TORX®</b> 3x TX 10x25; 4x TX 15x25; 4x TX 20x25; 4x TX 25x25; 3x TX 30x25; 1x TX 40x25	

### Bit-Check 12 Wood TX HF 1

Puntas y juego de porta-puntas, especialmente adecuados para trabajos en madera. Gracias a su geometría especial, ¡las puntas Bits 867/1 TORX® HF sostienen los tornillos TORX® de forma segura en la herramienta, tal como lo prescribe la especificación de Acument Intellectual Properties! Esto es especialmente útil en el caso de espacios de trabajo de difícil acceso en los cuales no es posible utilizar la segunda mano para sostener el tornillo. También son adecuadas para tornillos Würth ASSY así como para tornillos Altenloh SPAX T-STAR plus. Con el sistema de búsqueda de herramientas Take it easy: marcas a color según el tamaño.

El porta-puntas Rapidaptor con imán anular sirve para sostener tornillos largos y pesados. La caja tipo Bit-Check permite que rápidamente se tengan a la vista todos los útiles existentes. Las puntas que no se necesitan, simplemente se devuelven al juego, y así no se pierden. Es fácil transportar el juego de puntas, por ejemplo en el bolsillo de la camisa. En el puesto de trabajo, el Bit-Check se puede posicionar parado, lo cual permite un acceso más rápido a los útiles.

- Puntas 867/1 TORX® HF con sistema de sujeción para tornillos TORX® según las especificaciones de Acument Intellectual Properties
- También son adecuadas para tornillos Würth ASSY así como para tornillos Altenloh SPAX T-STAR plus

#### Bit-Check 12 Wood TX HF 1



Code	EAN			
05057435001	4013288 226198			10
		●○	<b>887/4 RR</b> 1x 1/4"x57	
		+	<b>855/1 Z</b> 1x PZ 1x25; 1x PZ 2x25	
		✦	<b>867/1 TORX® HF</b> 1x TX 10x25; 1x TX 15x25; 1x TX 20x25; 2x TX 25x25; 1x TX 30x25; 1x TX 40x25 <sup>1)</sup>	
		✦	<b>867/1 TORX®</b> 1x TX 20x25; 1x TX 25x25	

<sup>1)</sup>Hexágono pasante; sin Take it easy.



## Bit-Check 12 Wood 1

- Porta-puntas Rapidaptor con imán anular para la sujeción de tornillos largos y pesados

### Bit-Check 12 Wood 1



Code	EAN		
05057423001	179876		10
		●○ 887/4 RR 1x 1/4"x57	
		⊕ 855/1 TH PZ 1x PZ 1x25; 2x PZ 2x25; 1x PZ 3x25	
		⊕ 851/1 TH PH 1x PH 2x25	
		⊕ 867/1 TORX® 1x TX 10x25; 1x TX 15x25; 1x TX 20x25; 1x TX 25x25; 1x TX 30x25; 1x TX 40x25	

### Bit-Check 12 Wood 1 SB



Code	EAN		
05136390001	214070		1
		●○ 887/4 RR 1x 1/4"x57	
		⊕ 851/1 TH PH 1x PH 2x25	
		⊕ 855/1 TH PZ 1x PZ 1x25; 2x PZ 2x25; 1x PZ 3x25	
		⊕ 867/1 TORX® 1x TX 10x25; 1x TX 15x25; 1x TX 20x25; 1x TX 25x25; 1x TX 30x25; 1x TX 40x25	

## Bit-Check 12 Wood 2

- Porta-puntas universal con manguito de acero inoxidable

### Bit-Check 12 Wood 2



Code	EAN		
05057422001	179890		10
		●○ 899/4/1 1x 1/4"x50	
		⊕ 851/1 Z PH 1x PH 2x25	
		⊕ 855/1 Z PZ 1x PZ 1x25; 2x PZ 2x25; 1x PZ 3x25	
		⊕ 867/1 TORX® 1x TX 10x25; 1x TX 15x25; 1x TX 20x25; 1x TX 25x25; 1x TX 30x25; 1x TX 40x25	

### Bit-Check 12 Wood 2 SB



Code	EAN		
05136391001	214027		1
		●○ 899/4/1 1x 1/4"x50	
		⊕ 851/1 Z PH 1x PH 2x25	
		⊕ 855/1 Z PZ 1x PZ 1x25; 2x PZ 2x25; 1x PZ 3x25	
		⊕ 867/1 TORX® 1x TX 10x25; 1x TX 15x25; 1x TX 20x25; 1x TX 25x25; 1x TX 30x25; 1x TX 40x25	

### Bit-Check 6 Wood TX HF 1

Un juego de puntas, especialmente adecuadas para trabajos en madera. Gracias a su geometría especial, ¡las puntas Bits 867/4 TORX® HF sostienen los tornillos TORX® de forma segura en la herramienta, tal como lo prescribe la especificación de Acument Intellectual Properties! Esto es especialmente útil en el caso de espacios de trabajo de difícil acceso en los cuales no es posible utilizar la segunda mano para sostener el tornillo. También son adecuadas para tornillos Würth ASSY así como para tornillos Altenloh SPAX T-STAR plus. Llevan el sistema de búsqueda de herramientas Take it easy: marcas a color según el tamaño.

El porta-puntas Rapidaptor permite un cambio de puntas ultrarrápido. La caja tipo Bit-Check permite que rápidamente se tengan a la vista todos los útiles existentes. Las puntas que no se necesitan, simplemente se devuelven al juego, y así no se pierden. Es fácil transportar el juego de puntas, por ejemplo en el bolsillo de la camisa. En el puesto de trabajo, el Bit-Check se puede posicionar parado, lo cual permite un acceso más rápido a los útiles.

- Especialmente para aplicaciones de madera
- Para tornillos de TORX® interior
- Con función de retención para tornillos TORX®
- También son adecuadas para tornillos Würth ASSY así como para tornillos Altenloh SPAX T-STAR plus
- Puntas de 50 mm de largo

### Bit-Check 6 Wood TX HF 1



Code	EAN		
	4013288		
05056470001	226181		20
			<b>867/4 TORX® HF</b> 2x TX 20x50; 2x TX 25x50; 1x TX 30x50; 1x TX 40x50 <sup>1)</sup>

<sup>1)</sup>Hexágono pasante; sin Take it easy.

### Bit-Check 30 Metal 1

- Puntas duras y resistentes, especialmente adecuadas para atornillar materiales duros como chapas o metales
- Porta-puntas universal con manguito de acero inoxidable y potente imán permanente

### Bit-Check 30 Metal 1



Code	EAN		
	4013288		
05057434001	179838		10
			<b>899/4/1</b> 1x 1/4"x50
			<b>851/1 Z PH</b> 3x PH 1x25; 3x PH 2x25; 2x PH 3x25
			<b>855/1 Z PZ</b> 3x PZ 1x25; 3x PZ 2x25; 3x PZ 3x25
			<b>867/1 TORX®</b> 1x TX 10x25; 1x TX 15x25; 1x TX 20x25; 1x TX 25x25; 1x TX 30x25; 1x TX 40x25
			<b>800/1 Z</b> 1x 0,6x4,5x25; 1x 1,0x5,5x25; 1x 1,2x6,5x25
			<b>840/1 Z Hex-Plus</b> 1x 4,0x25; 1x 5,0x25; 1x 6,0x25



### Bit-Check 12 Metal 1



Code	EAN			
	4013288			
05057424001	179883			10
			899/4/1 1x 1/4"x50	
			851/1 Z PH 1x PH 1x25; 1x PH 2x25	
			855/1 Z PZ 1x PZ 1x25; 1x PZ 2x25	
			867/1 TORX® 1x TX 15x25; 1x TX 20x25; 1x TX 25x25; 1x TX 30x25	
			840/1 Z Hex-Plus 1x 3,0x25; 1x 4,0x25; 1x 5,0x25	

### Bit-Check 12 Metal 1 SB



Code	EAN			
	4013288			
05136393001	214003			1
			899/4/1 1x 1/4"x50	
			851/1 Z PH 1x PH 1x25; 1x PH 2x25	
			855/1 Z PZ 1x PZ 1x25; 1x PZ 2x25	
			867/1 TORX® 1x TX 15x25; 1x TX 20x25; 1x TX 25x25; 1x TX 30x25	
			840/1 Z Hex-Plus 1x 3,0x25; 1x 4,0x25; 1x 5,0x25	

### 843 Punta-broca escalonada, 4-20 mm

9 escalas de taladrado con ascenso de a 2 mm, utilizable en material de hasta 4,5 mm de grosor. Con redondeado de cantos (avellanador de chapa) en la de Ø 10 para chapas de 1 mm. Hexagonal de 1/4", adecuado para porta-puntas según normas DIN ISO 1173-D 6,3.

### 843 Punta-broca escalonada, 4-20 mm



Code	EAN						
05104672001	117632	75,0					1

### 844 Punta-macho de roscar de un corte

Punta de macho de roscar de un corte. Para cortar roscas. Arrastre de 1/4" adecuado para porta-puntas según norma DIN 3126-D 6,3. Transmisión de fuerza sin pérdidas gracias al vástago hexagonal. Elasticidad finamente graduada para una larga vida útil. Excelentes propiedades de centraje. Corte fácil sin problemas. Óptima evacuación de virutas. Reduce a un mínimo el riesgo de bloqueo por ladeo o inclinación. Movimiento preciso de inversión. Alta protección anticorrosiva.

### 844 Punta-macho de roscar de un corte



Code	EAN						
05104666001	117571	3,0	10,00	33,0	M 3		1
05104667001	117588	4,0	11,00	35,0	M 4		1
05104668001	117595	5,0	12,50	36,0	M 5		1
05104669001	117601	6,0	18,00	40,0	M 6		1
05104670001	117618	8,0	20,00	40,0	M 8		1
05104671001	117625	10,0	20,00	40,0	M 10		1

### 888/4/1 K

Porta-puntas universal Rapidaptor para puntas con arrastre hexagonal de 1/4". Versión no magnética.

#### 844/7 Juego de puntas-macho de roscar



Code	EAN			
05104654001	4013288 119278			1
		●●	888/4/1 K 1x 1/4"x50	
		●	844 1x 3,0x33,0; 1x 4,0x35,0; 1x 5,0x36,0; 1x 6,0x40,0; 1x 8,0x40,0; 1x 10,0x40,0	

#### 845 Punta-avellanador cónico de un labio

Punta de avellanador cónico de 1 labio. Para avellanar y desbarbar. El vástago hexagonal garantiza una transmisión excelente de la fuerza. Se asegura un trabajo sin traqueteos ni la formación de estrías. Se tiene una excelente evacuación de virutas y se alcanzan largos tiempos de servicio. Hexagonal de 1/4", adecuado para porta-puntas según la norma DIN ISO 1173-F 6,3.

#### 845 Punta-avellanador cónico de un labio



Code	EAN	●	↓	↓	●			
	4013288	mm	mm	mm				1
05104660001	117519	6,30	21,00	32,0	M 3			1
05104661001	117526	8,30	21,00	32,0	M 4			1
05104662001	117533	10,40	21,00	34,0	M 5			1
05104663001	117540	12,40	21,00	36,0	M 6			1
05104664001	117557	16,50	22,00	40,0	M 8			1
05104665001	117564	20,50	22,00	43,0	M 10			1

### 816 R

Destornillador porta-puntas con sistema Rapidaptor para puntas de 1/4".

#### 888/4/1 K

Porta-puntas universal Rapidaptor para puntas con arrastre hexagonal de 1/4". Versión no magnética.

#### 845/8 Avellanador cónico de 1 labio



Code	EAN			
05104655001	4013288 119285			1
		●	816 R 1x 1/4"x119	
		●●	888/4/1 K 1x 1/4"x50	
		●	845 1x 6,30x32,0; 1x 8,30x32,0; 1x 10,40x34,0; 1x 12,40x36,0; 1x 16,50x40,0; 1x 20,50x43,0	



### 846 Puntas de avellanador cónico de 3 labios

Punta de avellanador, 90° para rebarbar, achaflanar y avellanar. Arrastre de 1/4" adecuado para porta puntas según norma DIN 3126-D 6,3. Transmisión de fuerza sin pérdidas gracias al vástago hexagonal. HSS = acero de corte ultrarrápido. Elasticidad finamente graduada para una larga vida útil. 3 filos. Excelentes propiedades de centraje. Corte fácil sin problemas. Óptima evacuación de virutas. Reduce a un mínimo el riesgo de bloqueo por ladeo o inclinación. Movimiento preciso de inversión. Alta protección anticorrosiva.

### 846 Puntas de avellanador cónico de 3 labios



Code	EAN						
05104630001	4013288 <i>101440</i>	6,30	20,00	31,0	M 3		1
05104631001	<i>101457</i>	8,30	20,00	31,0	M 4		1
05104632001	<i>101464</i>	10,40	20,00	34,0	M 5		1
05104633001	<i>101471</i>	12,40	20,00	35,0	M 6		1
05104634001	<i>101488</i>	16,50	20,00	40,0	M 8		1
05104635001	<i>101495</i>	20,50	20,00	41,0	M 10		1

### 816 R

Destornillador porta-puntas con sistema Rapidaptor para puntas de 1/4".

### 888/4/1 K

Porta-puntas universal Rapidaptor para puntas con arrastre hexagonal de 1/4". Versión no magnética.

### 846/8 Juego de Avellanadores cónicos



Code	EAN		
05104650001	4013288 <i>111678</i>		1
		<b>816 R</b> 1x 1/4"x119	
		<b>888/4/1 K</b> 1x 1/4"x50	
		<b>846 HSS</b> 1x 6,30x31,0; 1x 8,30x31,0; 1x 10,40x34,0; 1x 12,40x35,0; 1x 16,50x40,0; 1x 20,50x41,0	



### 847 HSS Puntas-macho de roscar Combi

Aplicación: Perforación del agujero del macho, roscado con macho, y desbarbado en un sólo proceso de trabajo. Arrastre de 1/4" adecuado para porta-puntas según norma DIN 3126-D 6,3. Transmisión de fuerza sin pérdidas gracias al vástago hexagonal. HSS = acero de corte ultrarrápido. Elasticidad finamente graduada para una larga vida útil. Excelentes propiedades de centraje. Corte fácil sin problemas. Óptima evacuación de virutas. Reduce a un mínimo el riesgo de bloqueo por ladeo o inclinación. Movimiento preciso de inversión.

#### 847 HSS Puntas-macho de roscar Combi



	EAN						
Code	4013288	mm	mm	mm			
05104640001	101501	2,5	12,00	36,0	M 3		1
05104641001	101518	3,3	12,00	39,0	M 4		1
05104642001	101525	4,2	12,00	41,0	M 5		1
05104643001	101532	5,0	12,00	44,0	M 6		1
05104644001	101549	6,8	12,00	51,0	M 8		1
05104645001	101556	8,5	12,00	59,0	M 10		1

### 888/4/1 K Porta-Puntas Universal Rapidaptor

- Versión no magnética

#### 847/7 Juego de Machos de roscar Combi



Code	EAN						
05104651001	111685						1
						888/4/1 K 1x 1/4"x50	
						847 HSS 1x 2,5x36,0; 1x 3,3x39,0; 1x 4,2x41,0; 1x 5,0x44,0; 1x 6,8x51,0; 1x 8,5x59,0	

### 848 HSS Puntas-broca helicoidales para metales

Puntas de brocas helicoidales para aplicaciones en metal, para realizar taladros de precisión en materiales metálicos. Elaboradas de acero de corte ultrarrápido (HSS). La elasticidad finamente compaginada proporciona una vida de servicio sumamente larga. Dispone de una excelente precisión de concentricidad. Las puntas duras y resistentes bonificadas garantizan una longevidad especialmente alta. Una transmisión de la fuerza excelente gracias al vástago hexagonal. Arrastre de 1/4" adecuado para porta-puntas según la norma DIN ISO 1173-D 6,3.

#### 848 HSS Puntas-broca helicoidales para metales



	EAN					
Code	4013288	mm	mm	mm		
05104610001	101310	3,0	16,00	38,0		1
05104611001	101327	3,1	18,00	40,0		1
05104612001	101334	3,3	18,00	40,0		1
05104613001	101341	4,0	20,00	44,0		1
05104614001	101358	4,1	20,00	44,0		1
05104615001	101365	4,2	20,00	45,0		1
05104616001	101372	5,0	26,00	50,0		1
05104617001	101389	5,1	26,00	50,0		1
05104618001	101396	6,0	26,00	50,0		1
05104619001	101402	6,8	30,00	50,0		1
05104620001	101419	8,0	32,00	51,0		1
05104621001	101426	8,5	33,00	53,0		1
05104622001	101433	10,0	38,00	54,0		1

### 849 HSS Puntas-broca helicoidales para madera

Punta de brocas helicoidales para aplicaciones de madera. Arrastre de 1/4" adecuado para porta-puntas según norma DIN 3126-D 6,3. Transmisión de fuerza sin pérdidas gracias al vástago hexagonal. HSS = acero de corte ultrarrápido. Elasticidad finamente graduada para una larga vida útil. Excelente precisión de concentricidad. Puntas duras y extra-tenaces bonificadas para una vida útil especialmente larga.

#### 849 HSS Puntas-broca helicoidales para madera



	EAN					
Code	4013288	mm	mm	mm		
05104600001	101259	3,0	32,00	70,0		1
05104601001	101266	4,0	32,00	74,0		1
05104602001	101273	5,0	43,00	85,0		1
05104603001	101280	6,0	45,00	95,0		1
05104604001	101297	8,0	60,00	110,0		1
05104605001	101303	10,0	70,00	120,0		1

### 848/851/867/19 Juego de brocas helicoidales para metales y puntas

Juego de brocas helicoidales para metales y puntas, 19 piezas. Puntas de brocas helicoidales para aplicaciones en metal, de alta calidad, para realizar taladros de precisión en materiales metálicos. Elaboradas de acero de corte ultrarrápido (HSS). La elasticidad finamente compaginada proporciona una vida de servicio sumamente larga.

Dispone de una excelente precisión de concentricidad. Una transmisión de la fuerza excelente gracias al vástago hexagonal. Puntas extrarresistentes, para uso universal. Arrastre de 1/4" adecuado para porta-puntas según la norma DIN ISO 1173-D 6,3. En práctico y resistente bolso para el cinturón.

### 848/851/867/19 Juego de brocas helicoidales para metales y puntas



Code	EAN		
05104652001	111654		1
		<b>888/4/1 K</b> 1x 1/4"x50	
		<b>851/1 TZ PH</b> 2x PH 1x25; 3x PH 2x25; 1x PH 3x25	
		<b>848 HSS</b> 1x 3,0x38,0; 1x 4,0x44,0; 1x 4,2x45,0; 1x 5,0x50,0; 1x 6,0x50,0; 1x 8,0x51,0	
		<b>867/1 TORX®</b> 1x TX 10x25; 1x TX 15x25; 1x TX 20x25; 1x TX 25x25; 1x TX 30x25; 1x TX 40x25	

### 849/855/867/18 Juego de brocas helicoidales para madera y puntas

Juego de 18 piezas, de brocas helicoidales para madera, y puntas. Puntas de brocas helicoidales para trabajos en madera de alta calidad para realizar taladros de precisión y sin desgarres, en madera blanda, madera dura y materiales de plancha recubierta. Elaboradas de acero de corte ultrarrápido (HSS).

La elasticidad finamente compaginada proporciona una vida de servicio sumamente larga. Dispone de excelentes propiedades de centraje. Una transmisión de la fuerza óptima gracias al vástago hexagonal. El sistema Rapidaptor de cambio rápido permite un cambio ultrarrápido de las puntas sin herramienta auxiliar. Arrastre: de 1/4", adecuado para porta-puntas con toma según la norma DIN ISO 1173-D 6,3.

### 849/855/867/18 Juego de brocas helicoidales para madera y puntas



Code	EAN		
05104653001	111661		1
		<b>889/4/1 K</b> 1x 1/4"x50	
		<b>849 HSS</b> 1x 3,0x70,0; 1x 4,0x74,0; 1x 5,0x85,0; 1x 6,0x95,0; 1x 8,0x110,0	
		<b>855/1 TH PZ</b> 2x PZ 1x25; 3x PZ 2x25; 1x PZ 3x25	
		<b>867/1 TORX®</b> 1x TX 10x25; 1x TX 15x25; 1x TX 20x25; 1x TX 25x25; 1x TX 30x25; 1x TX 40x25	

## Juego Construcción Terrazas T 1

Juego compacto de Wera con las 17 herramientas más importantes para el atornillado de terrazas. Puntas en diseño de acero inoxidable para prevenir el óxidación. Con un porta-punta particularmente ingenioso, que permite una profundidad de avellanado uniforme de los tornillos debido al tope de profundidad ajustable y evita las marcas de roces en la superficie de la tarima gracias al anillo de fieltro.

- Un juego de alta calidad de 17 piezas para el avellanado o enrasado uniforme de los tornillos en la tarima de madera durante la construcción de terrazas
- Porta-puntas con límite de profundidad ajustable y anillo de fieltro para la protección de las superficies
- 15 puntas (TORX®, PH, PZ) de acero inoxidable para evitar la oxidación, y porta-puntas de acero inoxidable 3888/4/1 K Rapidaptor
- Con sistema de búsqueda de herramienta "Take it easy": marcas de color según el perfil y sellos con el tamaño
- Bolsa plegable compacta, compatible con Wera 2go; incl. cuatro anillos de fieltro de repuesto

### Juego Construcción Terrazas T 1



Code	EAN			
05134021001	4013288 219510			1
		●●	<b>881/4/1</b> 1x 1/4"x90 <sup>1)</sup>	
		●●	<b>3888/4/1 K</b> 1x 1/4"x50	
		+	<b>3851/1 TS PH</b> 1x PH 1x25; 1x PH 2x25; 1x PH 3x25	
		+	<b>3855/1 TS PZ</b> 1x PZ 1x25; 2x PZ 2x25; 1x PZ 3x25	
		★	<b>3867/1 TS TORX®</b> 1x TX 10x25; 1x TX 15x25; 1x TX 20x25; 1x TX 25x25; 1x TX 30x25; 1x TX 40x25	
		★	<b>3867/1 TS P TORX®</b> 2x TX 25x25	
			<b>9201</b> 4x 27,0	

<sup>1)</sup>El kit de repuesto con 5 anillos de fieltro se puede pedir con el número de código 05130003001

## Bit-Check 10 Drywall 1

Bit-Check para aplicaciones en el área de la construcción en seco; un distanciador de alta calidad de aluminio; la profundidad de penetración del tornillo se puede ajustar de forma continua y permite una sumersión enrasada de los tornillos; 9 puntas de construcción en seco con un vástago de salida adaptado; un largo de 25 mm.

### Bit-Check 10 Drywall 1

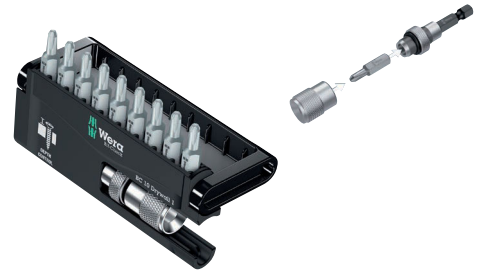

Code	EAN			
05136011001	4013288 178657			1
		●●	<b>896/4/1</b> 1x 1/4"x50	
		+	<b>851/1 RZ PH</b> 9x PH 2x25	





# Las herramientas dinamométricas

### Serie 7400 Destornilladores dinamo­métricos ajustables con porta-puntas Rapidaptor de cambio rápido

Un ajuste del par de giro variable con altísima precisión del valor. El ajuste del valor del par de giro necesario es muy descomplicado y se puede realizar sin herramienta auxiliar. La escala de valores se puede leer muy fácilmente. Dispone de una señal de “clic”. La tecnología Rapidaptor de cambio rápido permite un cambio ultrarrápido de las puntas. El par de desapriete es ilimitado para poder soltar tornillos fuertemente agarrotados. Con un mango Kraffform multicomponente que dispone de una zona dura y una zona blanda para alcanzar altas velocidades de trabajo y, al mismo tiempo, cuidar la palma de la mano del usuario. Adecuado para puntas con arrastre hexagonal exterior de 1/4" según la norma DIN ISO 1173-C 6,3 y E 6,3 (ISO 1173).

### Serie 7400 Destornilladores dinamo­métricos ajustables (0,1-3,0 Nm) con porta-puntas Rapidaptor de cambio rápido



Code	EAN	Art.No.						
				Nm	Nm	mm	mm	
05074770001 <sup>1)</sup>	179012	7430	1/4"	0,10-0,34	0,015	89	142	1
05074772001 <sup>1)</sup>	179128	7431	1/4"	0,30-1,00	0,05	89	142	1
05074774001 <sup>1)</sup>	179135	7432	1/4"	0,90-1,50	0,05	89	142	1
05074700001	100641	7440	1/4"	0,3-1,2	0,05	105	155	1
05074701001	100658	7441	1/4"	1,2-3,0	0,10	105	155	1

<sup>1)</sup> Con una lupa que se puede montar para facilitar la lectura de la escala.

### Serie 7400 Kraffform Mango de Pistola, Destornilladores dinamo­métricos ajustables (3,0-8,8 Nm) con porta-puntas Rapidaptor de cambio rápido



Code	EAN	Art.No.						
				Nm	Nm	mm	mm	
05074702001	101730	7442	1/4"	3,0-6,0	0,25	150	100	1
05074705001	119308	7443	1/4"	4,0-8,8	0,40	150	100	1

### Serie 7400 Kraffform ESD destornilladores dinamo­métricos ajustables (0,1-3,0 Nm) con porta-puntas Rapidaptor de cambio rápido

- Herramienta electroestáticamente segura gracias a la resistencia superficial de  $\leq 10^9$  Ohmios

### Serie 7400 Kraffform ESD destornilladores dinamo­métricos ajustables (0,1-3,0 Nm) con porta-puntas Rapidaptor de cambio rápido



Code	EAN	Art.No.						
				Nm	Nm	mm	mm	
05074780001 <sup>1)</sup>	179159	7430 ESD	1/4"	0,10-0,34	0,015	89	142	1
05074782001 <sup>1)</sup>	179166	7431 ESD	1/4"	0,30-1,00	0,05	89	142	1
05074784001 <sup>1)</sup>	179173	7432 ESD	1/4"	0,90-1,50	0,05	89	142	1
05074730001	106964	7440 ESD	1/4"	0,3-1,2	0,05	105	155	1
05074731001	106971	7441 ESD	1/4"	1,2-3,0	0,10	105	155	1

<sup>1)</sup> Con una lupa que se puede montar para facilitar la lectura de la escala.

### Serie 7400 Destornilladores dinamo­métricos ajustables (2,5-29,0 in. lbs.) con porta-puntas Rapidaptor de cambio rápido



Code	EAN	Art.No.						
				in. lbs.	in. lbs.	mm	mm	
05074710001	102881	7445	1/4"	2,5-11,5	0,5	105	155	1
05074711001	102898	7446	1/4"	11,0-29,0	1,0	105	155	1

**Serie 7400 Krafftform Mango de Pistola, Destornilladores dinámicos ajustables (25,0-55,0 in. lbs.) con porta-puntas Rapidaptor de cambio rápido**



	EAN	Art.No.	Code	in. lbs.	in. lbs.	mm	mm	
05074712001	102904	7447	1/4"	25,0-55,0	2,5	150	100	1

**Serie 7400 Krafftform ESD imperial, Destornilladores dinámicos ajustables (2,5-29,0 in. lbs.) con porta-puntas Rapidaptor de cambio rápido**

- Herramienta electroestáticamente segura gracias a la resistencia superficial de  $\leq 10^9$  Ohmios

**Serie 7400 Krafftform ESD imperial, Destornilladores dinámicos ajustables (2,5-29,0 in. lbs.) con porta-puntas Rapidaptor de cambio rápido**



	EAN	Art.No.	Code	in. lbs.	in. lbs.	mm	mm	
05074733001	106988	7445 ESD	1/4"	2,5-11,5	0,5	105	155	1
05074734001	106995	7446 ESD	1/4"	11,0-29,0	1,0	105	155	1

**Serie 7400 Krafftform ESD Destornilladores dinámicos ajustables (0,1-1,0 Nm) con sistema de cambio rápido**

- Herramienta electroestáticamente segura gracias a la resistencia superficial de  $\leq 10^9$  Ohmios
- Adecuado para puntas con arrastre Halfmoon de 4 mm y HIOS de 4 mm

**Serie 7400 Krafftform ESD Destornilladores dinámicos ajustables (0,1-1,0 Nm) con sistema de cambio rápido**



	EAN	Art.No.	Nm	Nm	mm	mm	
05074786001 <sup>1)</sup>	179036	7435 ESD	0,10-0,34	0,015	89	142	5 7/16"
05074788001 <sup>1)</sup>	179029	7436 ESD	0,30-1,00	0,05	89	142	5 7/16"

<sup>1)</sup> Con una lupa que se puede montar para facilitar la lectura de la escala.

**1430 Krafftform Micro ESD Destornilladores dinámicos ajustables (0,02-0,11 Nm) con porta-puntas de cambio rápido**

- Herramienta electroestáticamente segura gracias a la resistencia superficial de  $\leq 10^9$  Ohmios
- Adecuado para puntas con arrastre Halfmoon de 4 mm y HIOS de 4 mm
- Aplicación en, por ej., smartphones, teléfonos móviles, cámaras fotográficas y aparatos electrónicos

**1430 Krafftform Micro ESD Destornilladores dinámicos ajustables (0,02-0,11 Nm) con porta-puntas de cambio rápido**



	EAN	Art.No.	Nm	Nm	mm	
05074802001 <sup>1)</sup>	179043	1430 ESD	0,02-0,06	0,0025	141	5 7/16"
05074804001 <sup>1)</sup>	179104	1431 ESD	0,05-0,11	0,005	141	5 7/16"

<sup>1)</sup> Con una lupa que se puede montar para facilitar la lectura de la escala.

### 7440/41 Juego Kraffform de Destornilladores dinámicos 0,3-3,0 Nm

Dos destornilladores dinámicos con un ajuste del par de giro variable con altísima precisión del valor. Un destornillador lleva un mango Kraffform tipo pistola para una transmisión del par de giro especialmente alta, multicomponente para mayores velocidades en aplicaciones de atornillar así como para un trabajo especialmente ergonómico. El ajuste del valor del par de giro necesario es muy descomplicado y se puede realizar sin herramienta auxiliar. La escala de valores se puede leer muy fácilmente. La tecnología Rapidaptor de cambio rápido permite un cambio ultrarrápido de las puntas. El par de desapriete es ilimitado para poder soltar tornillos fuertemente agarrotados. Con un mango Kraffform multicomponente que dispone de una zona dura y una zona blanda para alcanzar altas velocidades de trabajo y, al mismo tiempo, cuidar la palma de la mano del usuario. Incluye un surtido de puntas en una caja de material plástico de alta calidad y sumamente estable.

### 7440/41 Juego Kraffform de Destornilladores dinámicos 0,3-3,0 Nm



Code	EAN		
05074738001	4013288 112354		1
		<ul style="list-style-type: none"> <li>7400 1x 7440, 1/4", 0,3-1,2 Nm; 1x 7441, 1/4", 1,2-3,0 Nm</li> </ul>	
		<ul style="list-style-type: none"> <li>867/1 TZ TORX® 1x TX 6x25; 1x TX 7x25; 1x TX 8x25; 1x TX 9x25; 1x TX 10x25; 1x TX 15x25; 1x TX 20x25; 1x TX 25x25; 1x TX 30x25</li> </ul>	
		<ul style="list-style-type: none"> <li>867/1 IP TORX PLUS® 1x 6 IPx25; 1x 7 IPx25; 1x 8 IPx25; 1x 9 IPx25; 1x 10 IPx25; 1x 15 IPx25; 1x 20 IPx25; 1x 25 IPx25; 1x 30 IPx25</li> </ul>	
		<ul style="list-style-type: none"> <li>840/1 Z Hex-Plus 1x 2,0x25; 1x 2,5x25; 1x 3,0x25; 1x 4,0x25; 1x 5,0x25; 1x 6,0x25</li> </ul>	

### 7445/46/47 Juego Kraffform de Destornilladores dinámicos 2,5-55,0 in. lbs.



Code	EAN		
05350451001	4013288 167383		1
		<ul style="list-style-type: none"> <li>7400 inch 1x 7445, 1/4", 2,5-11,5 in. lbs; 1x 7446, 1/4", 11,0-29,0 in. lbs</li> </ul>	
		<ul style="list-style-type: none"> <li>7400 Pistole inch 1x 7447, 25,0-55,0 in. lbs</li> </ul>	
		<ul style="list-style-type: none"> <li>867/1 TZ TORX® 1x TX 6x25; 1x TX 7x25; 1x TX 8x25; 1x TX 9x25; 1x TX 10x25; 1x TX 15x25; 1x TX 20x25; 1x TX 25x25; 1x TX 30x25</li> </ul>	
		<ul style="list-style-type: none"> <li>867/1 IP TORX PLUS® 1x 6 IPx25; 1x 7 IPx25; 1x 8 IPx25; 1x 9 IPx25; 1x 10 IPx25; 1x 15 IPx25; 1x 20 IPx25; 1x 25 IPx25; 1x 30 IPx25</li> </ul>	
		<ul style="list-style-type: none"> <li>840/1 Z Hex-Plus 1x 2,0x25; 1x 2,5x25; 1x 3,0x25; 1x 4,0x25; 1x 5,0x25; 1x 6,0x25</li> </ul>	

### 7440/41/42 Juego Kraffform de Destornilladores dinámicos 0,3-6,0 Nm



Code	EAN		
05074739001	4013288 113924		1
		<ul style="list-style-type: none"> <li>7400 1x 7440, 1/4", 0,3-1,2 Nm; 1x 7441, 1/4", 1,2-3,0 Nm</li> </ul>	
		<ul style="list-style-type: none"> <li>7400 Pistole 1x 7442, 3,0-6,0 Nm</li> </ul>	
		<ul style="list-style-type: none"> <li>867/1 TZ TORX® 1x TX 6x25; 1x TX 7x25; 1x TX 8x25; 1x TX 9x25; 1x TX 10x25; 1x TX 15x25; 1x TX 20x25; 1x TX 25x25; 1x TX 30x25</li> </ul>	
		<ul style="list-style-type: none"> <li>867/1 IP TORX PLUS® 1x 6 IPx25; 1x 7 IPx25; 1x 8 IPx25; 1x 9 IPx25; 1x 10 IPx25; 1x 15 IPx25; 1x 20 IPx25; 1x 25 IPx25; 1x 30 IPx25</li> </ul>	
		<ul style="list-style-type: none"> <li>840/1 Z Hex-Plus 1x 2,0x25; 1x 2,5x25; 1x 3,0x25; 1x 4,0x25; 1x 5,0x25; 1x 6,0x25</li> </ul>	



### 7443/61/9 Juego de montaje para sistemas de control de presión del neumático

Juego de herramientas de 9 piezas para el montaje y desmontaje profesional de sistemas de control de la presión de neumáticos. Con una tecnología dinamométrica para el apriete controlado de los tornillos. Herramientas manuales con el mango multicomponente tipo Kraftform para altas velocidades de trabajo y, al mismo tiempo, una gran ergonomía. Dos herramientas preajustadas para la conexión de la tuerca tapón con el tornillo, así como para atornillar el cuerpo de sensores con la válvula. Un mango Kraftform tipo pistola ajustable para valores de par de giro entre 4,0 y 8,8 Nm. Dos puntas TORX con función de sujeción, adaptador para vasos, dos aprieta-tuercas más contrasoprote de válvulas (a utilizar hasta 4,5 Nm). Herramienta adecuada para los sistemas de control de presión como por ej. Schrader®, Alligator®, VDO®.

### 7443/61/9 Juego de montaje para sistemas de control de presión del neumático

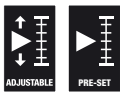

Code	EAN		
05074745001	4013288 168818		1
		● 7400 vor 1x 7461, 1,2 Nm	
		● 7400 Pistole 1x 7443, 4,0-8,8 Nm	
		✱ 300 TX 1x TX 10x1,4	
		○ 870/1 1x 1/4"x25 <sup>1)</sup>	
		● 790 A/50 1x 11,0x50,0; 1x 12,0x50,0	
		✱ 867/4 TORX® HF 1x TX 15x50; 1x TX 20x50	
		○ 327 1x 32	

<sup>1)</sup> Con bola; para llaves de vaso de uso manual

### 7443/12 Juego de montaje para sistemas de control de presión del neumático

Juego de herramientas de 12 piezas para el montaje y desmontaje profesional de sistemas de control de la presión de neumáticos. Con una tecnología dinamométrica para el apriete controlado de los tornillos. Herramientas manuales con el mango multicomponente tipo Kraftform para altas velocidades de trabajo y, al mismo tiempo, una gran ergonomía. Cinco herramientas preajustadas para la conexión entre la tuerca racor con el tornillo, así como para atornillar el cuerpo de sensores con la válvula. Dos enroscadores de válvula preajustados von valores de entre 0,25 y 0,45 Nm. Un mango Kraftform tipo pistola ajustable para valores del par de giro entre 4,0 y 8,8 Nm. Esta herramienta es adecuada para todos los sistemas de control de presión de neumáticos conocidos. Un apriete seguro gracias a las marcas de color inequívocas de los valores del par de giro (Beru/Huf®: TX 10 amarillo 1,25 Nm; Schrader®: TX 10 verde 1,4 Nm; Cup®/RTS®: TX 20 gris 2,0 Nm). El destornillador dinamométrico preajustado en el valor de 3,3 Nm acciona tanto la tuerca racor como el tornillo de conexión de los sensores del sistema Alligator. Además contiene: adaptador para vasos, dos puntas, contrasoprote de válvulas (para una utilización hasta 4,5 Nm).

### 7443/12 Juego de montaje para sistemas de control de presión del neumático

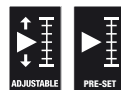

Code	EAN		
05074746001	4013288 178404		1
		● 7400 Pistole 1x 7443, 4,0-8,8 Nm	
		● 7400 vor 1x 7464, 3,3 Nm	
		✱ 300 TX 1x TX 10x1,25; 1x TX 10x1,4	
		● 790 A/50 1x 11,0x50,0; 1x 12,0x50,0	
		✱ 867/4 TORX® HF 1x TX 15x50; 1x TX 20x50	
		○ 870/1 1x 1/4"x25 <sup>1)</sup>	
		● 300 V 1x 0,25; 1x 0,45	
		○ 327 1x 32	

<sup>1)</sup> Con bola; para llaves de vaso de uso manual

**Serie 7400 Kraftform, destornilladores dinámicos preajustados, ajustables (0,1-1,5 Nm) con sistema de cambio rápido Rapidaptor, con mango de 89 mm**

Destornillador dinámico de Wera. Con un valor de escala del par dinámico fijamente preajustado de fábrica en el menor valor de escala. Adecuado para todas aquellas aplicaciones en las cuales es necesario que se tenga un valor del par constantemente igual y en los que se requiera una alta exactitud repetitiva. El valor del par de apriete se puede modificar dentro del área de medición con una herramienta adicional (el juego de recalibración es obtenible bajo el número de código 05137003001). Luego, el valor ajustado ha de verificarse con ayuda de un aparato corriente de medición del par de giro. Se tiene un par de desapriete ilimitado para poder soltar tornillos agarrotados. Se dispone de la tecnología Rapidaptor – el sistema de cambio rápido para un cambio superveloz de las puntas.

Adecuado para puntas con arrastre de hexágono exterior de 1/4" según la norma DIN ISO 1173-C 6,3 y E 6,3 (ISO 1173). El mango tipo Kraftform es multicomponente y dispone de zonas duras y blandas para una mayor velocidad de trabajo así como un mayor cuidado de la superficie de la mano del usuario.

Por favor, tenga en cuenta: 1 Ncm = 0,01 Nm.

**Serie 7400 Kraftform, destornilladores dinámicos preajustados, ajustables (0,1-1,5 Nm) con sistema de cambio rápido Rapidaptor, con mango de 89 mm**



Code	EAN	Art.No.	Hex	Nm	Nm	mm	mm	Box
05074790001	179395	7450	1/4"	0,1	0,1-0,34	89	133	1
05074792001	179203	7451	1/4"	0,3	0,3-1,0	89	133	1
05074794001	179197	7452	1/4"	0,9	0,9-1,5	89	133	1

**Serie 7400 Kraftform, destornilladores dinámicos preajustados, ajustables (0,3-3,0 Nm) con sistema de cambio rápido Rapidaptor, con mango de 105 mm**

Destornillador dinámico de Wera. Con un valor de escala del par dinámico fijamente preajustado de fábrica en el menor valor de la escala. Adecuado para todas aquellas aplicaciones en las cuales es necesario que se tenga un valor del par constantemente igual y en los que se requiera una alta exactitud repetitiva. El valor del par de apriete se puede modificar dentro del área de medición con una herramienta adicional (el juego de recalibración es obtenible bajo el número de código 05137001001). Luego, el valor ajustado ha de verificarse con ayuda de un aparato corriente de medición del par de giro. Se tiene un par de desapriete ilimitado para poder soltar tornillos agarrotados. Se dispone de la tecnología Rapidaptor – el sistema de cambio rápido para un cambio superveloz de las puntas.

Adecuado para puntas con arrastre de hexágono exterior de 1/4" según la norma DIN ISO 1173-C 6,3 y E 6,3 (ISO 1173). El mango tipo Kraftform es multicomponente y dispone de zonas duras y blandas para una mayor velocidad de trabajo así como un mayor cuidado de la superficie de la mano del usuario.

Por favor, tenga en cuenta: 1 Ncm = 0,01 Nm.

**Serie 7400 Kraftform, destornilladores dinámicos preajustados, ajustables (0,3-3,0 Nm) con sistema de cambio rápido Rapidaptor, con mango de 105 mm**



Code	EAN	Art.No.	Hex	Nm	Nm	mm	mm	Box
05074715001	102911	7460	1/4"	0,3	0,3-1,2	105	155	1
05074716001	102928	7461	1/4"	1,2	1,2-3,0	105	155	1

**Serie 7400 Kraftform Mango Pistola Destornilladores dinamo­métricos ajustables (3,0-8,8 Nm), preajustados con porta-puntas Rapidaptor de cambio rápido**

Destornillador dinamo­métrico de Wera. El mango es tipo Kraftform de pistola para una transmisión de la fuerza especialmente alta. El mango es multicomponente y permite así unas velocidades de trabajo especialmente altas y un trabajo sumamente ergo­nómico. Con un valor del par dinamo­métrico fijamente preajustado de fábrica según el deseo del cliente. Adecuado para todas aquellas aplicaciones en las cuales es necesario que se tenga un valor del par constantemente igual y en los que se requiera una alta exactitud repetitiva. El valor del par de apriete se puede modificar dentro del área de medición con una herramienta adicional (el juego de recalibración es obtenible bajo el número de código 05137002001). Luego, el valor ajustado ha de verificarse con ayuda de un aparato corriente de medición del par de giro. Se tiene un par de desapriete ilimitado para poder soltar tornillos agarrotados. Se dispone de la tecnología Rapidaptor – el sistema de cambio rápido para un cambio superveloz de las puntas.

Adecuado para puntas con arrastre de hexágono exterior de 1/4" según la norma DIN ISO 1173-C 6,3 y E 6,3 (ISO 1173). El mango tipo Kraftform es multicomponente y dispone de zonas duras y blandas para una mayor velocidad de trabajo así como un mayor cuidado de la superficie de la mano del usuario.

Por favor, tenga en cuenta: 1 Ncm = 0,01 Nm.

**Serie 7400 Kraftform Mango Pistola Destornilladores dinamo­métricos ajustables (3,0-8,8 Nm), preajustados con porta-puntas Rapidaptor de cambio rápido**



	EAN							
Code	4013288	Art.No.	Nm	Nm	mm	mm		
05074717001	102935	7462	1/4"	3,0	3,0-6,0	150	100	1
05074728001	156167	7463	1/4"	4,0	4,0-8,8	150	100	1

**Serie 7400 ESD Kraftform, destornilladores dinamo­métricos preajustados, ajustables (0,1-1,5 Nm) con sistema de cambio rápido Rapidaptor, con mango de 89**

Destornillador dinamo­métrico de Wera. Ofrece una protección segura ante energía electrostática y los daños que ésta puede causar. Con un valor del par dinamo­métrico fijamente preajustado de fábrica en el menor valor de la escala. Adecuado para todas aquellas aplicaciones en las cuales es necesario que se tenga un valor del par constantemente igual y en los que se requiera una alta exactitud repetitiva. El valor del par de apriete se puede modificar dentro del área de medición con una herramienta adicional (el juego de recalibración es obtenible bajo el número de código 05137003001). Luego, el valor ajustado ha de verificarse con ayuda de un aparato corriente de medición del par de giro. Se dispone de la tecnología Rapidaptor – el sistema de cambio rápido para un cambio superveloz de las puntas. Se tiene un par de desapriete ilimitado para poder soltar tornillos agarrotados. El mango tipo Kraftform es multicomponente y dispone de zonas duras y blandas para una mayor velocidad de trabajo así como un mayor cuidado de la superficie de la mano del usuario.

Adecuado para puntas con arrastre de hexágono exterior de 1/4" según la norma DIN ISO 1173-C 6,3 y E 6,3 (ISO 1173).

Por favor, tenga en cuenta: 1 Ncm = 0,01 Nm.

- Herramienta electroestáticamente segura gracias a la resistencia superficial de  $\leq 10^9$  Ohmios

**Serie 7400 ESD Kraftform, destornilladores dinamo­métricos preajustados, ajustables (0,1-1,5 Nm) con sistema de cambio rápido Rapidaptor, con mango de 89**



	EAN							
Code	4013288	Art.No.	Nm	Nm	mm	mm		
05074820001	179210	7450 ESD	1/4"	0,1	0,1-0,34	89	133	1
05074822001	179470	7451 ESD	1/4"	0,3	0,3-1,0	89	133	1
05074824001	179227	7452 ESD	1/4"	0,9	0,9-1,5	89	133	1

**Serie 7400 ESD Kraffform, destornilladores dinamo-métricos preajustados, ajustables (0,1-1,5 Nm) con sistema de cambio rápido Rapidaptor, con mango de 105**

Destornillador dinamo-métrico de Wera. Ofrece una protección segura ante energía electrostática y los daños que ésta puede causar. Con un valor del par dinamo-métrico fijamente preajustado de fábrica en el menor valor de la escala. Adecuado para todas aquellas aplicaciones en las cuales es necesario que se tenga un valor del par constantemente igual y en los que se requiera una alta exactitud repetitiva. El valor del par de apriete se puede modificar dentro del área de medición con una herramienta adicional (el juego de recalibración es obtenible bajo el número de código 05137001001). Luego, el valor ajustado ha de verificarse con ayuda de un aparato corriente de medición del par de giro. Se tiene un par de desapriete ilimitado para poder soltar tornillos agarrotados. Se dispone de la tecnología Rapidaptor – el sistema de cambio rápido para un cambio superveloz de las puntas. Adecuado para puntas con arrastre de hexágono exterior de 1/4"según la norma DIN ISO 1173-C 6,3 y E 6,3 (ISO 1173). El mango tipo Kraffform es multicomponente y dispone de zonas duras y blandas para una mayor velocidad de trabajo así como un mayor cuidado de la superficie de la mano del usuario.

Por favor, tenga en cuenta: 1 Ncm = 0,01 Nm.

- Herramienta electroestáticamente segura gracias a la resistencia superficial de  $\leq 10^9$  Ohmios

**Serie 7400 ESD Kraffform, destornilladores dinamo-métricos preajustados, ajustables (0,1-1,5 Nm) con sistema de cambio rápido Rapidaptor, con mango de 105**



Code	EAN	Art.No.	Hex	Nm	Nm	mm	mm	
05074840001	179487	7460 ESD	1/4"	0,3	0,3-1,2	105	155	1
05074842001	179098	7461 ESD	1/4"	1,2	1,2-3,0	105	155	1

**Serie 7400 Imperial Kraffform, Destornilladores dinamo-métricos ajustables (2,5-29,0 in. lbs.), preajustados con porta-puntas Rapidaptor de cambio rápido, con mango de 105 mm**

Destornillador dinamo-métrico de Wera. Con un valor de escala del par dinamo-métrico fijamente preajustado de fábrica en el menor valor de la escala. Adecuado para todas aquellas aplicaciones en las cuales es necesario que se tenga un valor del par constantemente igual y en los que se requiera una alta exactitud repetitiva. El valor del par de apriete se puede modificar dentro del área de medición con una herramienta adicional (el juego de recalibración es obtenible bajo el número de código 05137001001). Luego, el valor ajustado ha de verificarse con ayuda de un aparato corriente de medición del par de giro. Se tiene un par de desapriete ilimitado para poder soltar tornillos agarrotados. Se dispone de la tecnología Rapidaptor – el sistema de cambio rápido para un cambio superveloz de las puntas. Adecuado para puntas con arrastre de hexágono exterior de 1/4"según la norma DIN ISO 1173-C 6,3 y E 6,3 (ISO 1173). El mango tipo Kraffform es multicomponente y dispone de zonas duras y blandas para una mayor velocidad de trabajo así como un mayor cuidado de la superficie de la mano del usuario.

Por favor, tenga en cuenta: 1 Ncm = 0,01 Nm.

**Serie 7400 Imperial Kraffform, Destornilladores dinamo-métricos ajustables (2,5-29,0 in. lbs.), preajustados con porta-puntas Rapidaptor de cambio rápido, con mango de 105 mm**



Code	EAN	Art.No.	Hex	in. lbs.	in. lbs.	mm	mm	
05074720001	102942	7465	1/4"	2,5	2,5-11,5	105	155	1
05074722001	103116	7466	1/4"	11,0	11,0-29,0	105	155	1

**Serie 7400 Imperial Kraftform Mango de Pistola, Destornilladores dinamo­métricos ajustables (25,0-55,0 in. lbs.), preajustados con porta-puntas Rapidaptor de cambio rápido**

Destornillador dinamo­métrico de Wera. El mango es tipo Kraftform de pistola para una transmisión de la fuerza especialmente alta. El mango es multicomponente y permite así unas velocidades de trabajo especialmente altas y un trabajo sumamente ergonómico. Con un valor del par dinamo­métrico fijamente preajustado de fábrica según el deseo del cliente. Adecuado para todas aquellas aplicaciones en las cuales es necesario que se tenga un valor del par constantemente igual y en los que se requiera una alta exactitud repetitiva. El valor del par de apriete se puede modificar dentro del área de medición con una herramienta adicional (el juego de recalibración es obtenible bajo el número de código 05137002001). Luego, el valor ajustado ha de verificarse con ayuda de un aparato corriente de medición del par de giro. Se tiene un par de desapriete ilimitado para poder soltar tornillos agarrotados. Se dispone de la tecnología Rapidaptor – el sistema de cambio rápido para un cambio superveloz de las puntas. Adecuado para puntas con arrastre de hexágono exterior de 1/4" según la norma DIN ISO 1173-C 6,3 y E 6,3 (ISO 1173). El mango tipo Kraftform es multicomponente y dispone de zonas duras y blandas para una mayor velocidad de trabajo así como un mayor cuidado de la superficie de la mano del usuario.

Por favor, tenga en cuenta: 1 Ncm = 0,01 Nm.

**Serie 7400 Imperial Kraftform Mango de Pistola, Destornilladores dinamo­métricos ajustables (25,0-55,0 in. lbs.), preajustados con porta-puntas Rapidaptor de cambio rápido**



Code	EAN	Art.No.	in. lbs.	in. lbs.	mm	mm	
05074721001	102959	7467	1/4"	25,0	25,0-55,0	150	100

**Serie 7400 ESD Kraftform Destornilladores dinamo­métricos ajustables (0,1-1,0 Nm), preajustados, con porta-puntas de cambio rápido**

Destornillador dinamo­métrico de Wera. Ofrece una protección segura ante energía electrostática y los daños que ésta puede causar. Con un valor del par dinamo­métrico fijamente preajustado de fábrica en el menor valor de la escala. Adecuado para todas aquellas aplicaciones en las cuales es necesario que se tenga un valor del par constantemente igual y en los que se requiera una alta exactitud repetitiva. El valor del par de apriete se puede modificar dentro del área de medición con una herramienta adicional (el juego de recalibración es obtenible bajo el número de código 05137003001). Luego, el valor ajustado ha de verificarse con ayuda de un aparato corriente de medición del par de giro. Con sistema de cambio rápido para un cambio ultrarrápido de puntas. Se tiene un par de desapriete ilimitado para poder soltar tornillos agarrotados. El mango tipo Kraftform es multicomponente y dispone de zonas duras y blandas para una mayor velocidad de trabajo así como un mayor cuidado de la superficie de la mano del usuario. Adecuado para puntas con arrastre de tipo Halfmoon de 4 mm (serie de Wera 9) y de tipo HIOS de 4 mm (serie de Wera 21).

Por favor, tenga en cuenta: 1 Ncm = 0,01 Nm.

- Herramienta electroestáticamente segura gracias a la resistencia superficial de  $\leq 10^9$  Ohmios
- Adecuado para puntas con arrastre Halfmoon de 4 mm y HIOS de 4 mm

**Serie 7400 ESD Kraftform Destornilladores dinamo­métricos ajustables (0,1-1,0 Nm), preajustados, con porta-puntas de cambio rápido**



Code	EAN	Art.No.	Nm	Nm	mm	mm	
05074826001	179067	7455 ESD	0,1	0,1-0,34	89	138	5 1/4" 1
05074828001	179050	7456 ESD	0,3	0,3-1,0	89	138	5 1/4" 1

### 1460 ESD Kraftform Micro Destornilladores dinamo­métricos ajustables, preajustados (0,02-0,11 Nm), con porta-puntas de cambio rápido

Con un par dinamo­métrico fijamente preajustado de fábrica en el menor valor de la escala. Adecuado para todas aquellas aplicaciones en las cuales es necesario que se tenga un valor del par constantemente igual y en los que se requiera una alta exactitud repetitiva. El valor del par de apriete se puede modificar dentro del área de medición con la herramienta adicional 05137004001. Luego, el valor ajustado ha de verificarse con ayuda de un aparato corriente de medición del par de giro. Dispone de un sistema compacto de mangos y varillas intercambiables para permitir unos trabajos de precisión en uniones atornilladas que requieren un control dinamo­métrico. El destornillador dinamo­métrico Kraftform Micro ESD es ideal para trabajos en uniones atornilladas con control dinamo­métrico en componentes con un riesgo electrostático. Es adecuado para puntas con arrastre de tipo Halfmoon de 4 mm (serie de Wera 9) y de tipo HIOS de 4 mm (serie de Wera 21). Dispone de una protección contra manipulaciones. Al alcanzar el par de giro preajustado se escucha y se palpa un sobreencastre de manera clara. La exactitud repetitiva está garantizada en un 100 %. El par de desapriete manual es ilimitado. La resistencia superficial es de  $\leq 10^9$  ohmios para ofrecer una protección segura contra energía electrostática. Ha sido elaborado según la norma DIN EN 61340-5-1. El sistema de mangos y varillas intercambiables permite un cambio ultrarrápido de las varillas. El mango es tipo Kraftform Micro y dispone de una caperuza giratoria así como de una zona de giro rápido lo cual permite un movimiento de giro sumamente veloz sin tener que cambiar de agarre lo cual ahorra mucho tiempo. Se dispone de una zona de potencia con zonas blandas integradas para permitir una transmisión muy alta de los pares de apriete y desapriete. Directamente por encima de la varilla se encuentra una zona de precisión para lograr el ángulo correcto de giro durante trabajos de ajuste. Las puntas se pueden fijar de una manera superrápida: simplemente se ha de montar la punta en la toma del útil, luego el autobloqueo funciona autónomamente, y la punta queda posicionada de manera segura en su lugar. Para cambiar la punta, simplemente se ha de mover el casquillo hacia adelante y luego se puede extraer la punta.

El casquillo de marcha libre permite una guía muy fácil de la herramienta durante el trabajo de atornillar. Las puntas son adecuadas para trabajos tanto manuales como mecánicos en atornilladoras eléctricas (entre otras de HIOS, Delvo, Sehan). El destornillador es adecuado para trabajos en, por ejemplo, smartphones, teléfonos móviles, cámaras y aparatos electrónicos, así como en laboratorios dentales y consultorios odontológicos.

Por favor, tenga en cuenta: 1 Ncm = 0,01 Nm.

- Herramienta electroestáticamente segura gracias a la resistencia superficial de  $\leq 10^9$  Ohmios
- Adecuado para el alojamiento de puntas de 4 mm tipo Halfmoon y de 4 mm tipo HIOS
- Aplicación en, por ej., smartphones, teléfonos móviles, cámaras fotográficas y aparatos electrónicos

### 1460 ESD Kraftform Micro Destornilladores dinamo­métricos ajustables, preajustados (0,02-0,11 Nm), con porta-puntas de cambio rápido



	EAN							
Code	4013288	Art.No.	Nm	Nm	mm			
0507480001	168351	1460 ESD	0,035	0,02-0,06	131	5 1/4"		1
0507481001	179463	1461 ESD	0,050	0,05-0,11	131	5 1/4"		1

### Serie 7400 Kraftform, destornillador dinamo­métrico con valor de medición fijamente preajustado de fábrica según el deseo del cliente, con mango de 89 mm

Destornillador dinamo­métrico de Wera. Con un valor del par dinamo­métrico fijamente preajustado de fábrica según el deseo del cliente. Adecuado para todas aquellas aplicaciones en las cuales es necesario que se tenga un valor del par constantemente igual y en los que se requiera una alta exactitud repetitiva. El valor del par de apriete se puede modificar dentro del área de medición con una herramienta adicional (el juego de recalibración es obtenible bajo el número de código 05137003001). Luego, el valor ajustado ha de verificarse con ayuda de un aparato corriente de medición del par de giro. Se tiene un par de desapriete ilimitado para poder soltar tornillos agarrotados.

Se dispone de la tecnología Rapidaptor – el sistema de cambio rápido para un cambio superveloz de las puntas. Adecuado para puntas con arrastre de hexágono exterior de 1/4" según la norma DIN ISO 1173-C 6,3 y E 6,3 (ISO 1173).

El mango tipo Kraftform es multicomponente y dispone de zonas duras y blandas para una mayor velocidad de trabajo así como un mayor cuidado de la superficie de la mano del usuario.

Por favor, tenga en cuenta: 1 Ncm = 0,01 Nm.

### Serie 7400 Kraftform, destornillador dinamo­métrico con valor de medición fijamente preajustado de fábrica según el deseo del cliente, con mango de 89 mm



	EAN							
Code	4013288	Art.No.	Nm	mm	mm			
05074790010	188106	7450	1/4"	0,1-0,34	89	133	5 1/4"	1
05074792010	188113	7451	1/4"	0,3-1,0	89	133	5 1/4"	1
05074794010	188137	7452	1/4"	0,9-1,5	89	133	5 1/4"	1

**Serie 7400 Kraftform, destornillador dinamométrico con valor de medición fijamente preajustado de fábrica según el deseo del cliente, con mango de 105 mm**

Destornillador dinamométrico de Wera. Con un valor del par dinamométrico fijamente preajustado de fábrica según el deseo del cliente. Adecuado para todas aquellas aplicaciones en las cuales es necesario que se tenga un valor del par constantemente igual y en los que se requiera una alta exactitud repetitiva. El valor del par de apriete se puede modificar dentro del área de medición con una herramienta adicional (el juego de recalibración es obtenible bajo el número de código 05137001001). Luego, el valor ajustado ha de verificarse con ayuda de un aparato corriente de medición del par de giro. Se tiene un par de desapriete ilimitado para poder soltar tornillos agarrotados.

Se dispone de la tecnología Rapidaptor – el sistema de cambio rápido para un cambio superveloz de las puntas. Adecuado para puntas con arrastre de hexágono exterior de 1/4" según la norma DIN ISO 1173-C 6,3 y E 6,3 (ISO 1173).

El mango tipo Kraftform es multicomponente y dispone de zonas duras y blandas para una mayor velocidad de trabajo así como un mayor cuidado de la superficie de la mano del usuario.

Por favor, tenga en cuenta: 1 Ncm = 0,01 Nm.

- Destornillador dinamométrico fijamente preajustado según el deseo del cliente con sistema de cambio rápido Rapidaptor
- Un cambio del ajuste solo es posible con herramienta adicional
- Para puntas de 1/4"
- Señal de aviso al alcanzar el valor preajustado
- Mango Kraftform para trabajos rápidos de uniones atornilladas

**Serie 7400 Kraftform, destornillador dinamométrico con valor de medición fijamente preajustado de fábrica según el deseo del cliente, con mango de 105 mm**



	EAN	Art.No.					
<b>Code</b>	4013288			Nm	mm	mm	
05074715010	188144	7460	1/4"	0,3-1,2	105	155	6"
05074716010	188151	7461	1/4"	1,2-3,0	105	155	6"

**Serie 7400 Kraftform destornillador dinamométrico con valor de medición fijamente preajustado de fábrica según el deseo del cliente, mango Pistola**

Destornillador dinamométrico de Wera. El mango es tipo Kraftform de pistola para una transmisión de la fuerza especialmente alta. El mango es multicomponente y permite así unas velocidades de trabajo especialmente altas y un trabajo sumamente ergonómico. Con un valor del par dinamométrico fijamente preajustado de fábrica según el deseo del cliente. Adecuado para todas aquellas aplicaciones en las cuales es necesario que se tenga un valor del par constantemente igual y en los que se requiera una alta exactitud repetitiva. El valor del par de apriete se puede modificar dentro del área de medición con una herramienta adicional (el juego de recalibración es obtenible bajo el número de código 05137002001). Luego, el valor ajustado ha de verificarse con ayuda de un aparato corriente de medición del par de giro. Se tiene un par de desapriete ilimitado para poder soltar tornillos agarrotados.

Se dispone de la tecnología Rapidaptor – el sistema de cambio rápido para un cambio superveloz de las puntas. Adecuado para puntas con arrastre de hexágono exterior de 1/4" según la norma DIN ISO 1173-C 6,3 y E 6,3 (ISO 1173).

El mango tipo Kraftform es multicomponente y dispone de zonas duras y blandas para una mayor velocidad de trabajo así como un mayor cuidado de la superficie de la mano del usuario.

Por favor, tenga en cuenta: 1 Ncm = 0,01 Nm.

**Serie 7400 Kraftform destornillador dinamométrico con valor de medición fijamente preajustado de fábrica según el deseo del cliente, mango Pistola**



	EAN	Art.No.					
<b>Code</b>	4013288			Nm	mm	mm	
05074717010	188168	7462	1/4"	3,0-6,0	150	100	6"
05074728010	188199	7463	1/4"	4,0-8,8	150	100	6"

**Serie 7400 ESD Kraftform, destornillador dinamométrico con valor de medición fijamente preajustado de fábrica según el deseo del cliente, con mango de 89 mm**

Destornillador dinamométrico de Wera. Ofrece una protección segura ante energía electrostática y los daños que ésta puede causar. Con un valor del par dinamométrico fijamente preajustado de fábrica según el deseo del cliente. Adecuado para todas aquellas aplicaciones en las cuales es necesario que se tenga un valor del par constantemente igual y en los que se requiera una alta exactitud repetitiva. El valor del par de apriete se puede modificar dentro del área de medición con una herramienta adicional (el juego de recalibración es obtenible bajo el número de código 05137003001). Luego, el valor ajustado ha de verificarse con ayuda de un aparato corriente de medición del par de giro. Se tiene un par de desapriete ilimitado para poder soltar tornillos agarrotados.

Se dispone de la tecnología Rapidaptor – el sistema de cambio rápido para un cambio superveloz de las puntas. Adecuado para puntas con arrastre de hexágono exterior de 1/4" según la norma DIN ISO 1173-C 6,3 y E 6,3 (ISO 1173).

El mango tipo Kraftform es multicomponente y dispone de zonas duras y blandas para una mayor velocidad de trabajo así como un mayor cuidado de la superficie de la mano del usuario.

Por favor, tenga en cuenta: 1 Ncm = 0,01 Nm.

- Herramienta electrostáticamente segura gracias a la resistencia superficial de  $\leq 10^9$  Ohmios

**Serie 7400 ESD Kraftform, destornillador dinamométrico con valor de medición fijamente preajustado de fábrica según el deseo del cliente, con mango de 89 mm**



Code	EAN	Art.No.						
Code	4013288	Art.No.		Nm	mm	mm		
05074820010	188205	7450 ESD	1/4"	0,1-0,34	89	133	5 1/4"	1
05074822010	188212	7451 ESD	1/4"	0,3-1,0	89	133	5 1/4"	1
05074824010	188229	7452 ESD	1/4"	0,9-1,5	89	133	5 1/4"	1

**Serie 7400 ESD Kraftform, destornillador dinamométrico con valor de medición fijamente preajustado de fábrica según el deseo del cliente, con mango de 105 mm**

Destornillador dinamométrico de Wera. Ofrece una protección segura ante energía electrostática y los daños que ésta puede causar. Con un valor del par dinamométrico fijamente preajustado de fábrica según el deseo del cliente. Adecuado para todas aquellas aplicaciones en las cuales es necesario que se tenga un valor del par constantemente igual y en los que se requiera una alta exactitud repetitiva. El valor del par de apriete se puede modificar dentro del área de medición con una herramienta adicional (el juego de recalibración es obtenible bajo el número de código 05137001001).

Luego, el valor ajustado ha de verificarse con ayuda de un aparato corriente de medición del par de giro. Se dispone de la tecnología Rapidaptor – el sistema de cambio rápido para un cambio superveloz de las puntas. Se tiene un par de desapriete ilimitado para poder soltar tornillos agarrotados.

El mango tipo Kraftform es multicomponente y dispone de zonas duras y blandas para una mayor velocidad de trabajo así como un mayor cuidado de la superficie de la mano del usuario. Adecuado para puntas con arrastre de hexágono exterior de 1/4" según la norma DIN ISO 1173-C 6,3 y E 6,3 (ISO 1173).

Por favor, tenga en cuenta: 1 Ncm = 0,01 Nm.

- Herramienta electrostáticamente segura gracias a la resistencia superficial de  $\leq 10^9$  Ohmios

**Serie 7400 ESD Kraftform, destornillador dinamométrico con valor de medición fijamente preajustado de fábrica según el deseo del cliente, con mango de 105 mm**



Code	EAN	Art.No.						
Code	4013288	Art.No.		Nm	mm	mm		
05074840010	188236	7460 ESD	1/4"	0,3-1,2	105	133	6"	1
05074842010	188243	7461 ESD	1/4"	1,2-3,0	105	155	6"	1



**Serie 7400 Imperial Kraftform, destornillador dinamo­ métrico con valor de medición fijamente preajustado de fábrica según el deseo del cliente, con mango de 105 mm**

Destornillador dinamo­ métrico de Wera. Con un valor del par dinamo­ métrico fijamente preajustado de fábrica según el deseo del cliente. Adecuado para todas aquellas aplicaciones en las cuales es necesario que se tenga un valor del par constantemente igual y en los que se requiera una alta exactitud repetitiva. El valor del par de apriete se puede modificar dentro del área de medición con una herramienta adicional (el juego de recalibración es obtenible bajo el número de código 05137001001).

Luego, el valor ajustado ha de verificarse con ayuda de un aparato corriente de medición del par de giro. Se tiene un par de desapriete ilimitado para poder soltar tornillos agarrotados. Se dispone de la tecnología Rapidaptor – el sistema de cambio rápido para un cambio superveloz de las puntas. Adecuado para puntas con arrastre de hexágono exterior de 1/4" según la norma DIN ISO 1173-C 6,3 y E 6,3 (ISO 1173).

El mango tipo Kraftform es multicomponente y dispone de zonas duras y blandas para una mayor velocidad de trabajo así como un mayor cuidado de la superficie de la mano del usuario.

Por favor, tenga en cuenta: 1 Ncm = 0,01 Nm.

**Serie 7400 Imperial Kraftform, destornillador dinamo­ métrico con valor de medición fijamente preajustado de fábrica según el deseo del cliente, con mango de 105 mm**



	EAN	Art.No.						
Code	4013288			in. lbs.	mm	mm		
05074720010	188250	7465	1/4"	2,5-11,5	105	155	6"	1
05074722010	188267	7466	1/4"	11,0-29,0	105	155	6"	1

**Serie 7400 Imperial Kraftform, destornillador dinamo­ métrico con valor de medición fijamente preajustado de fábrica según el deseo del cliente, mango Pistola**

Destornillador dinamo­ métrico de Wera. El mango es tipo Kraftform de pistola para una transmisión de la fuerza especialmente alta. El mango es multicomponente y permite así unas velocidades de trabajo especialmente altas y un trabajo sumamente ergonómico. Con un valor del par dinamo­ métrico fijamente preajustado de fábrica según el deseo del cliente. Adecuado para todas aquellas aplicaciones en las cuales es necesario que se tenga un valor del par constantemente igual y en los que se requiera una alta exactitud repetitiva. El valor del par de apriete se puede modificar dentro del área de medición con una herramienta adicional (el juego de recalibración es obtenible bajo el número de código 05137002001).

Luego, el valor ajustado ha de verificarse con ayuda de un aparato corriente de medición del par de giro. Se tiene un par de desapriete ilimitado para poder soltar tornillos agarrotados. Se dispone de la tecnología Rapidaptor – el sistema de cambio rápido para un cambio superveloz de las puntas. Adecuado para puntas con arrastre de hexágono exterior de 1/4" según la norma DIN ISO 1173-C 6,3 y E 6,3 (ISO 1173).

El mango tipo Kraftform es multicomponente y dispone de zonas duras y blandas para una mayor velocidad de trabajo así como un mayor cuidado de la superficie de la mano del usuario.

Por favor, tenga en cuenta: 1 Ncm = 0,01 Nm.

**Serie 7400 Imperial Kraftform, destornillador dinamo­ métrico con valor de medición fijamente preajustado de fábrica según el deseo del cliente, mango Pistola**



	EAN	Art.No.						
Code	4013288			in. lbs.	mm	mm		
05074721010	188274	7467	1/4"	25,0-55,0	150	100	6"	1



**Serie 7400 ESD Krafftform, destornillador dinamométrico con valor de medición fijamente preajustado de fábrica según el deseo del cliente, con porta-puntas de cambio rápido**

Destornillador dinamométrico de Wera. Ofrece una protección segura ante energía electrostática y los daños que ésta puede causar. Con un valor del par dinamométrico fijamente preajustado de fábrica según el deseo del cliente. Adecuado para todas aquellas aplicaciones en las cuales es necesario que se tenga un valor del par constantemente igual y en los que se requiera una alta exactitud repetitiva. El valor del par de apriete se puede modificar dentro del área de medición con la herramienta adicional 05137003001.

Luego, el valor ajustado ha de verificarse con ayuda de un aparato corriente de medición del par de giro. Se dispone de la tecnología Rapidaptor – el sistema de cambio rápido para un cambio superveloz de las puntas. Se tiene un par de desapriete ilimitado para poder soltar tornillos agarrotados.

El mango tipo Krafftform es multicomponente y dispone de zonas duras y blandas para una mayor velocidad de trabajo así como un mayor cuidado de la superficie de la mano del usuario.

Adecuado para puntas con arrastre de tipo Halfmoon de 4 mm (serie de Wera 9) y de tipo HIOS de 4 mm (serie de Wera 21).

Por favor, tenga en cuenta: 1 Ncm = 0,01 Nm.

- Herramienta electroestáticamente segura gracias a la resistencia superficial de  $\leq 10^9$  Ohmios
- Adecuado para puntas con arrastre Halfmoon de 4 mm y HIOS de 4 mm

**Serie 7400 ESD Krafftform, destornillador dinamométrico con valor de medición fijamente preajustado de fábrica según el deseo del cliente, con porta-puntas de cambio rápido**



	EAN	Art.No.	Nm	mm	mm		
Code	4013288	7455 ESD	0,1-0,34	89	138	5 1/4"	1
	188281	7456 ESD	0,3-1,0	89	138	5 1/4"	1

**1460 ESD Krafftform Micro destornillador dinamométrico con valor de medición fijamente preajustado de fábrica según el deseo del cliente, con porta-puntas de cambio rápido**

Con un par dinamométrico fijamente preajustado según el deseo del cliente. El valor del par de apriete se puede modificar dentro del área de medición con una herramienta adicional (el juego de recalibración es obtenible bajo el número de código 05137004001). Luego, el valor ajustado ha de verificarse con ayuda de un aparato corriente de medición del par de giro.

Dispone de un sistema compacto de mangos y varillas intercambiables para permitir unos trabajos de precisión en uniones atornilladas que requieren un control dinamométrico. El destornillador dinamométrico Krafftform Micro ESD es ideal para trabajos en uniones atornilladas con control dinamométrico en componentes con un riesgo electrostático. Es adecuado para puntas con arrastre de tipo Halfmoon de 4 mm (serie de Wera 9) y de tipo HIOS de 4 mm (serie de Wera 21). Dispone de una protección contra manipulaciones. Al alcanzar el par de giro preajustado se escucha y se palpa un sobreencastre de manera clara. La exactitud repetitiva está garantizada en un 100 %.

El par de desapriete manual es ilimitado. La resistencia superficial es de  $\leq 10^9$  Ohmios para ofrecer una protección segura contra energía electrostática. Ha sido elaborado según la norma DIN EN 61340-5-1. El sistema de mangos y varillas intercambiables permite un cambio ultrarrápido de las varillas. El mango es tipo Krafftform Micro y dispone de una caperuza giratoria así como de una zona de giro rápido lo cual permite un movimiento de giro sumamente veloz sin tener que cambiar de agarre lo cual ahorra mucho tiempo. Se dispone de una zona de potencia con zonas blandas integradas para permitir una transmisión muy alta de los pares de apriete y desapriete. Directamente por encima de la varilla se encuentra una zona de precisión para lograr el ángulo correcto de giro durante trabajos de ajuste. Las puntas se pueden fijar de una manera superrápida: simplemente se ha de montar la punta en la toma del útil, luego el autobloqueo funciona autónomamente, y la punta queda posicionada de manera segura en su lugar. Para cambiar la punta, simplemente se ha de mover el casquillo hacia adelante y luego se puede extraer la punta. El casquillo de marcha libre permite una guía muy fácil de la herramienta durante el trabajo de atornillar. Las puntas son adecuadas para trabajos tanto manuales como mecánicos en atornilladoras eléctricas (entre otras de HIOS, Delvo, Sehan).

El destornillador es adecuado para trabajos en, por ejemplo, smartphones, teléfonos móviles, cámaras y aparatos electrónicos, así como en laboratorios dentales y consultorios odontológicos.

Por favor, tenga en cuenta: 1 Ncm = 0,01 Nm.

- Herramienta electroestáticamente segura gracias a la resistencia superficial de  $\leq 10^9$  Ohmios
- Adecuado para el alojamiento de puntas de 4 mm tipo Halfmoon y de 4 mm tipo HIOS
- Aplicación en, por ej., smartphones, teléfonos móviles, cámaras fotográficas y aparatos electrónicos

**1460 ESD Kraffform Micro destornillador dinámico con valor de medición fijamente preajustado de fábrica según el deseo del cliente, con porta-puntas de cambio rápido**



	EAN						
Code	4013288	Art.No.	Nm	mm			
05074800010	188304	1460 ESD	0,02-0,06	131	5 1/4"		1
05074810010	188311	1461 ESD	0,05-0,11	131	5 1/4"		1

**300 Hex Destorpar**

Destornillador dinámico de Wera con par de apriete fijo para tornillos de hexágono interior. Protegido contra manipulaciones. Con una varilla hexagonal delgada. Un par de desapriete ilimitado para poder soltar tornillos agarrotados. El mango Kraffform multicomponente sirve para un trabajo agradable y ergonómico y previene la formación de ampollas y callosidades. Las zonas duras de agarre garantizan una alta velocidad de trabajo mientras que las zonas blandas de agarre permiten la transmisión de pares de giro mayores.

Con perfil tipo Hex-Plus que evita el desgaste por redondeo de las cabezas de los tornillos. La punta Black Point ofrece una alta protección anticorrosiva así como una gran exactitud de posicionamiento.

**300 Hex Destorpar**



	EAN						
Code	4013288		Nm	ft. lb.	mm	mm	mm
05027910001	096425	2,0	1,4	1,0	4	3,5	65
05027911001	096432	2,5	2,0	1,5	4	3,8	65
05027912001	096449	3,0	3,0	2,2	4	3,8	65

**300 Hex Destorpar, Mango Pistola**



	EAN						
Code	4013288		Nm	ft. lb.	mm	mm	mm
05027913001	099150	4,0	5,0	3,7	160	100	65

**300 TX Destorpar TORX®**

- Para tornillos de TORX® interior

**300 TX Destorpar TORX®**



	EAN						
Code	4013288		Nm	ft. lb.	mm	mm	mm
05027930001	093325	TX 6	0,6	0,4	4	3,5	65
05027931001	093332	TX 7	0,9	0,7	4	3,5	65
05027932001	093349	TX 8	1,2	0,9	4	3,5	65
05027933001	093356	TX 9	1,4	1,0	4	3,5	65
05027934001	093370	TX 10	2,0	1,5	4	3,8	65
05027935001	093363	TX 15	3,0	2,2	4	3,8	65

**300 TX Destorpar TORX®, Mango Pistola**



	EAN						
Code	4013288		Nm	ft. lb.	mm	mm	mm
05027936001	099143	TX 20	5,0	3,7	160	100	65

**300 IP Destorpar TORX PLUS®**

- Para tornillos TORX PLUS® interior

**300 IP Destorpar TORX PLUS®**



	EAN						
Code	4013288		Nm	ft. lb.	mm	mm	mm
05028040001	093387	6 IP	0,6	0,4	4	3,5	65
05028041001	093394	7 IP	0,9	0,7	4	3,5	65
05028042001	093431	8 IP	1,2	0,9	4	3,5	65
05028043001	093400	9 IP	1,4	1,0	4	3,5	65
05028044001	093417	10 IP	2,0	1,5	4	3,8	65
05028045001	093424	15 IP	3,0	2,2	4	3,8	65

### 300 IP Destorpar TORX PLUS®, Mango Pistola



	EAN							
Code	4013288		Nm	ft.lb.	mm	mm	mm	
05028046001	099136	20 IP	5,0	3,7	160	100	65	1

### 400 Hex Destorpar

“Destorpar” Wera con valor de apriete fijo para tornillos de hexágono interior. Protegido contra manipulaciones. El robusto acolamiento a fricción emite una señal de salto claramente audible y palpable cuando se alcanza el par de giro preajustado. Ahora, exceder el apriete más allá del par ajustado ya no es posible. El par de aflojado es siempre mayor que el par de apriete ajustado. De esta forma, en la mayoría de los casos no se necesitan otras herramientas adicionales para aflojar uniones atornilladas.

La forma del mango de esta herramienta ocupa completamente toda la mano, y los dedos se alojan suavemente dentro de las molduras redondeadas. De esta forma se garantiza una transmisión de la fuerza óptima y de forma ergonómica.

### 400 Hex Destorpar



	EAN							
Code	4013288		Nm	mm	mm	mm		
05005080001	208835	4,0	4,0	60	48	100	2 3/8"	1
05005081001	208842	5,0	5,0	60	48	100	2 3/8"	1

### 400 TX Destorpar

- Para tornillos de TORX® interior

### 400 TX Destorpar



	EAN							
Code	4013288		Nm	mm	mm	mm		
05005090001	208811	TX 20	4,0	60	48	100	2 3/8"	1
05005091001	208828	TX 25	5,0	60	48	100	2 3/8"	1

### Llave dinamométrica con carraca reversible Click-Torque A 5

Llave dinamométrica de salto en el diseño inconfundible de Wera. Una construcción muy robusta se combina con una enorme precisión según la norma DIN EN ISO 6789-1:2017-07. El valor de par que se precisa se ajusta y asegura de manera muy fácil. Además, el efecto de encastre claramente audible y palpable tan pronto se alcanzan los valores de la escala, facilita el ajuste seguro del par de apriete que se desea obtener.

El sistema mecánico de activación es muy robusto y garantiza que se escuche y sienta una señal de activación clara tan pronto se alcance el valor del par de giro preajustado. Para el apriete hacia la derecha, y con carraca reversible de 45 dientes.

- Con arrastre de cuadradillo 1/4", carraca reversible, 45 dientes
- Rango de medición: 2,5-25 Nm; la exactitud es de +/- el 4% según la norma DIN EN ISO 6789-1:2017-07

### Llave dinamométrica con carraca reversible Click-Torque A 5, 2,5-25 Nm



	EAN							
Code	4013288		Nm	Nm	lbf. ft.	mm	mm	
05075604001	193179	1/4"	2,5-25	1,0	1-18	290	121	1

## Llave dinamométrica con carraca reversible Click-Torque A 6

- Con arrastre hexagonal de 1/4", carraca reversible, 45 dientes
- Rango de medición: 2,5-25 Nm; la exactitud es de +/- el 4% según la norma DIN EN ISO 6789-1:2017-07

## Llave dinamométrica con carraca reversible Click-Torque A 6, 2,5-25 Nm



	EAN							
Code	4013288		Nm	Nm	lbf. ft.	mm	mm	
05075605001	193186	1/4"	2,5-25	1,0	1-18	290	121	1

## Click-Torque A 6 Set 1

Llave dinamométrica de salto en el diseño inconfundible de Wera. Una construcción muy robusta y una gran precisión según la norma DIN EN ISO 6789-1:2017-07. Un ajuste y un bloqueo muy fácil del valor determinado. La señal de encastre claramente audible y palpable al alcanzar el valor de escala facilita adicionalmente el ajuste seguro del par de giro deseado.

El mecanismo robusto de activación garantiza una señal muy claramente audible y palpable al alcanzar el valor del par de giro ajustado. Para el apriete a la derecha y con una carraca de inversión de 45 dientes. La llave dinamométrica de salto de Wera viene acompañada por una gran gama de accesorios de los cuales se compone este práctico juego de útiles. El juego contiene: Click-Torque A 6 1/4" 2,5 – 25 Nm, 6 vasos con arrastre de 1/4", 11 puntas Hex-Plus de hexágono interior, de ranura en cruz PH y tipo TORX®, más los accesorios que se componen de la prolongación y el adaptador.

## Click-Torque A 6 Set 1



Code	EAN		
05130110001	205643		1
		<b>Click-Torque A 6</b> 1x 1/4", 2,5-25 Nm	
		<b>851/4 TZ PH</b> 1x PH 2x50	
		<b>867/4 Z TORX®</b> 1x TX 15x50; 1x TX 20x50; 1x TX 25x50; 1x TX 27x50; 1x TX 30x50; 1x TX 40x50	
		<b>840/4 Z Hex-Plus</b> 1x 3,0x50; 1x 4,0x50; 1x 5,0x50; 1x 6,0x50	
		<b>870/1</b> 1x 1/4"x25 <sup>1)</sup>	
		<b>8794 SA</b> 1x 1/4"x75,0	
		<b>8790 HMA</b> 1x 6,0x23,0; 1x 7,0x23,0; 1x 8,0x23,0; 1x 10,0x23,0; 1x 12,0x23,0; 1x 13,0x23,0	
		<b>K240</b> 1x 50,0x240,0	

<sup>1)</sup>Con bola; para llaves de vaso de uso manual

## Bicycle Set Torque 1

El juego de 16 piezas de Wera, la empresa especialista en herramientas para atornillar, soluciona los problemas más relevantes en torno a la bicicleta y controla de forma fiable los pares de apriete que se aplican para proteger los componentes sensibles de una bici.

Con una llave dinamométrica de salto con el diseño inconfundible de Wera. Una versión muy robusta que ofrece una enorme precisión según la norma DIN EN ISO 6789-1:2017-07. El valor definido se puede ajustar y asegurar muy fácilmente. El encastre claramente audible y palpable cuando se alcanzan los valores de par de la escala, facilita adicionalmente el ajuste seguro del par de giro deseado.

La llave es adecuada para el apriete hacia la derecha, y la carraca de inversión cuenta con 45 dientes. La llave dinamométrica es extremadamente compacta, así que ocupa muy poco espacio, y se ve completada por accesorios que están adaptados al área del par de apriete correspondiente así como a las uniones atornilladas más frecuentes que existen en bicicletas. Todo esto viene en un estuche de material textil muy robusto que además protege las superficies en las cuales se deposita.

El juego contiene: Click-Torque A 5, 1/4", 2,5 – 25 Nm, 4 vasos con arrastre de 1/4", 7 vasos de punta Hex-Plus de hexágono interior, y 4 vasos de punta TORX®. Los vasos y los vasos de punta disponen del sistema de búsqueda fácil de herramienta "Take it easy", con diferentes colores según el tamaño, para encontrar la herramienta precisa de forma más sencilla y más rápidamente. Los vasos de punta disponen de la función de retención para un trabajo especialmente cómodo en uniones atornilladas sin que el tornillo se caiga de la herramienta.

El juego incluye un surtido increíblemente compacto para ofrecer mucha herramienta en muy poco espacio. El estuche textil es sumamente robusto y duradero. Además, el material textil exterior ofrece una protección adicional de las superficies en las cuales se deposita el estuche.

El bajo peso y el volumen reducido permiten una excelente movilidad del usuario. Los vasos de punta ofrecen todas las ventajas de la tecnología de puntas de Wera como la exactitud de encaje, la enorme resistencia contra el desgaste así como la excelente concentricidad.

## Bicycle Set Torque 1



Code	EAN		
05004180001	4013288 207685		1
		<b>Click-Torque A 5</b> 1x 1/4", 2,5-25 Nm	
		● <b>8790 HMA</b> 1x 10,0x23,0; 1x 13,0x23,0; 1x 14,0x23,0; 1x 15,0x23,0	
		⊕ <b>8767 A</b> 1x TX 10x28,0; 1x TX 20x28,0; 1x TX 25x28,0; 1x TX 30x28,0	
		○ <b>8740 A HF</b> 1x 3,0x28,0; 1x 4,0x28,0; 1x 5,0x28,0; 1x 5,0x100,0; 1x 6,0x28,0; 1x 6,0x100,0; 1x 8,0x28,0	
		<b>K240</b> 1x 50,0x240,0	

### Llave dinamométrica con carraca reversible Click-Torque B 1

- Con arrastre de cuadradillo 3/8", carraca reversible, 45 dientes
- Rango de medición: 10-50 Nm; la exactitud es de +/- el 3% según la norma DIN EN ISO 6789-1:2017-07

### Llave dinamométrica con carraca reversible Click-Torque B 1, 10-50 Nm



Code	EAN		Nm	Nm	lbf. ft.	mm	mm	
05075610001	4013288 193193	3/8"	10-50	2,5	8-36	360	140	1

### Llave dinamométrica con carraca reversible Click-Torque B 2

- Con arrastre de cuadradillo  $\frac{3}{8}$ " , carraca reversible, 45 dientes
- Rango de medición: 20-100 Nm; la exactitud es de +/- el 3% según la norma DIN EN ISO 6789-1:2017-07

#### Click-Torque B 2 Llave dinamométrica con carraca reversible, 20-100 Nm



Code	EAN	□				—	—	⊞
05075611001	4013288 193209	$\frac{3}{8}$ "	Nm	Nm	lbf. ft.	mm	mm	1

### Llave dinamométrica con carraca reversible Click-Torque C 1

- Con arrastre cuadradillo de  $\frac{1}{2}$ " , carraca reversible, 45 dientes
- Rango de medición: 10-50 Nm; la exactitud es de +/- el 3% según la norma DIN EN ISO 6789-1:2017-07

#### Llave dinamométrica con carraca reversible Click-Torque C 1, 10-50 Nm



Code	EAN	□				—	—	⊞
05075620001	4013288 193216	$\frac{1}{2}$ "	Nm	Nm	lbf. ft.	mm	mm	1

### Llave dinamométrica con carraca reversible Click-Torque C 2

- Con arrastre cuadradillo de  $\frac{1}{2}$ " , carraca reversible, 45 dientes
- Rango de medición: 20-100 Nm; la exactitud es de +/- el 3% según la norma DIN EN ISO 6789-1:2017-07

#### Llave dinamométrica con carraca reversible Click-Torque C 2, 20-100 Nm



Code	EAN	□				—	—	⊞
05075621001	4013288 193223	$\frac{1}{2}$ "	Nm	Nm	lbf. ft.	mm	mm	1

### Llave dinamométrica con carraca reversible Click-Torque C 3

- Con arrastre cuadradillo de  $\frac{1}{2}$ " , carraca reversible, 45 dientes
- Rango de medición: 40-200 Nm; la exactitud es de +/- el 3% según la norma DIN EN ISO 6789-1:2017-07

#### Llave dinamométrica con carraca reversible Click-Torque C 3, 40-200 Nm



Code	EAN	□				—	—	⊞
05075622001	4013288 193230	$\frac{1}{2}$ "	Nm	Nm	lbf. ft.	mm	mm	1

### Click-Torque C 3 Set 1

Juego de llave dinamométrica de salto en el diseño inconfundible de Wera. Una versión sumamente robusta de enorme exactitud según la norma DIN EN ISO 6789-1:2017-07. El valor definido se puede ajustar y asegurar de manera muy sencilla. El encastre claramente audible y palpable al alcanzarse los valores de escala facilita adicionalmente el ajuste seguro del valor de par de apriete deseado. El mecanismo de salto robusto garantiza una señal de bloqueo audible y palpable muy clara cuando se alcanza el valor de par preajustado. Adecuada para el apriete hacia la derecha y con una carraca de inversión de 45 dientes. La llave dinamométrica y los accesorios compatibles con ésta, se encuentran alojados de manera extremadamente compacta en un estuche robusto de material textil que protege las superficies de trabajo contra rasguños.

El estuche contiene: Click-Torque C 3, 1/2", 40-200 Nm, 4 vasos con arrastre de 1/2", 7 vasos de puntas Hex-Plus de hexágono interior y tipo TORX®, más una prolongación.

#### Click-Torque C 3 Set 1, 40-200 Nm



Code	EAN		
05075680001	4013288 207609		1
		<b>Click-Torque C 3</b> 1x 1/2", 40-200 Nm	
		<b>8790 HMC</b> 1x 10,0x37,0; 1x 13,0x37,0; 1x 17,0x37,0; 1x 19,0x37,0	
		<b>8767 C HF</b> 1x TX 30x60,0; 1x TX 40x60,0; 1x TX 45x60,0; 1x TX 50x60,0	
		<b>8740 C HF</b> 1x 6,0x60,0; 1x 8,0x60,0; 1x 10,0x60,0	
		<b>8794 SC</b> 1x 1/2"x125,0	

### Click-Torque C 3 Set 2 para trabajos de atornillado en hormigón, 40-200 Nm

Juego de herramientas para atornillar tornillos de seguridad en hormigón con pares de giro definidos según las prescripciones del fabricante del tornillo.

Con sus marcas a color según el tamaño correspondiente, el sistema de búsqueda rápida de la herramienta "Take it easy" permite encontrar el útil que se precisa de forma veloz y fácil.

- Para atornillar tornillos de seguridad en hormigón con pares de giro definidos según las prescripciones del fabricante del tornillo
- Llaves de vaso 8790 C Impaktor para el uso con aire comprimido o taladros eléctricos de golpe con arrastre de 12,5 mm = 1/2" (de 13 mm hasta 21 mm)
- Llave dinamométrica Click-Torque C 3 con carraca de conmutación (área de medición: 40-200 Nm; precisión ± 3 % según la norma DIN EN ISO 6789-1:2017-07)
- Un juego de 11 piezas en una caja de herramientas de alta calidad de material textil

#### Click-Torque C 3 Set 2 para trabajos de atornillado en hormigón, 40-200 Nm



Code	EAN		
05075681001	4013288 217561		1
		<b>Click-Torque C 3</b> 1x 1/2", 40-200 Nm	
		<b>8790 C Impaktor</b> 1x 13,0x38,0; 1x 14,0x38,0; 1x 15,0x38,0; 1x 16,0x38,0; 1x 17,0x38,0; 1x 18,0x38,0; 1x 19,0x38,0; 1x 20,0x38,0; 1x 21,0x38,0	
		<b>8894 SC</b> 1x 1/2"x125,0	



### Llave dinamométrica con carraca reversible Click-Torque C 4

- Con arrastre cuadradillo de 1/2", carraca reversible, 45 dientes
- Rango de medición: 60-300 Nm; la exactitud es de +/- el 3% según la norma DIN EN ISO 6789-1:2017-07

### Llave dinamométrica con carraca reversible Click-Torque C 4, 60-300 Nm



		EAN							
Code	4013288			Nm	Nm	lbf. ft.	mm	mm	
05075623001	193247	1/2"	60-300	10,0	45-220	595	140	1	

### Llave dinamométrica con carraca reversible Click-Torque C 5

- Con arrastre cuadradillo de 1/2", carraca reversible, 45 dientes
- Rango de medición: 80-400 Nm; la exactitud es de +/- el 3% según la norma DIN EN ISO 6789-1:2017-07

### Llave dinamométrica con carraca reversible Click-Torque C 5, 80-400 Nm



		EAN							
Code	4013288			Nm	Nm	lbf. ft.	mm	mm	
05075624001	193254	1/2"	80-400	10,0	60-295	680	140	1	

### Llave dinamométrica con carraca reversible Click-Torque E 1

- Con arrastre cuadradillo de 3/4", carraca reversible, 45 dientes
- Rango de medición: 200-1000 Nm; la exactitud es de +/- el 3% según la norma DIN EN ISO 6789-1:2017-07

### Llave dinamométrica con carraca reversible Click-Torque E 1, 200-1000 Nm



		EAN							
Code	4013288			Nm	Nm	lbf. ft.	mm	mm	
05075630001	193261	3/4"	200-1000	20,0	148-737	1250	140	1	

### Click-Torque C 2 Push R/L Llave dinamométrica ajustable para apriete a derecha e izquierda

Llave dinamométrica Click en el inconfundible diseño de Wera. Para apriete a derecha e izquierda. Diseño muy robusto con alta precisión según norma DIN EN ISO 6789-1:2017-07. Fácil ajuste y aseguramiento del par.

El click audible y palpable al ajustar los valores de la escala facilita el ajuste seguro del valor de par deseado. El robusto mecanismo de desacople garantiza una señal claramente audible y palpable al alcanzar el par de apriete ajustado.

Con un útil arrastre de cuadradillo de 1/2", que ayuda al cambio de dirección. Arrastre con retención de vasos.

- Para el apriete a derecha e izquierda mediante el conmutado ultra suave del arrastre de cuadradillo.
- Rango de medición: 20-100 Nm; la exactitud es de +/- el 3% según la norma DIN EN ISO 6789-1:2017-07
- 45 dientes y arrastre de cuadradillo de 1/2" con retención de vasos
- El valor del par de giro deseado se ajusta y asegura de forma fácil, y tan pronto se alcanzan los valores de la escala se oye y siente un mecanismo de encastre
- Dispone de un mecanismo de activación claramente audible y palpable al alcanzar el par de apriete preajustado

### Click-Torque C 2 Push R/L Llave dinamométrica para apriete a derecha e izquierda, 20-100 Nm

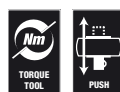

		EAN							
Code	4013288			Nm	Nm	lbf. ft.	mm	mm	
05075625001	218926	1/2"	20-100	5,0	15-73	405	140	1	

### Click-Torque C 3 Push R/L Llave dinamométrica para apriete a derecha e izquierda, 40-200 Nm

- Rango de medición: 40-200 Nm; la exactitud es de +/- el 3% según la norma DIN EN ISO 6789-1:2017-07
- Para el apriete a derecha e izquierda mediante el conmutado ultra suave del arrastre de cuadradillo.
- 45 dientes y arrastre de cuadradillo de 1/2" con retención de vasos

### Click-Torque C 3 Push R/L Llave dinamométrica para apriete a derecha e izquierda, 40-200 Nm



	EAN							
Code	4013288		Nm	Nm	lbf. ft.	mm	mm	
05075626001	218933	1/2"	40-200	10,0	30-146	510	140	1

### Click-Torque E 1 Push R/L Llave dinamométrica para apriete a derecha e izquierda, 200-1000 Nm

- Para el apriete a derecha e izquierda mediante el conmutado ultra suave del arrastre de cuadradillo.
- Rango de medición: 200-1000 Nm; la exactitud es de +/- el 3% según la norma DIN EN ISO 6789-1:2017-07
- 45 dientes y arrastre de cuadradillo de 3/4".

### Click-Torque E 1 Push R/L Llave dinamométrica para apriete a derecha e izquierda, 200-1000 Nm



	EAN							
Code	4013288		Nm	Nm	lbf. ft.	mm	mm	
05075631001	219053	3/4"	200-1000	20,0	148-737	1250	140	1

### Llave dinamométrica para herramientas de inserción Click-Torque X 1

Llave dinamométrica de salto en el diseño inconfundible de Wera. Una construcción muy robusta se combina con una enorme precisión según la norma DIN EN ISO 6789-1:2017-07. El valor de par que se precisa, se ajusta y asegura de manera muy fácil. Además, el efecto de encastre claramente audible y palpable tan pronto se alcanzan los valores de la escala, facilita el ajuste seguro del par de apriete que se desea obtener. El sistema mecánico de activación es muy robusto y garantiza que se escuche y sienta una señal de activación clara tan pronto se alcance el valor del par de giro preajustado. Para el apriete hacia la derecha y la izquierda, y con un cuadradillo de inserción de 9x12 mm para la toma de los útiles correspondientes de inserción.

- Con toma para herramientas de inserción intercambiables de 9x12 mm
- Rango de medición: 2,5-25 Nm; la exactitud es de +/- el 4% según la norma DIN EN ISO 6789-1:2017-07

### Llave dinamométrica para herramientas de inserción Click-Torque X 1, 2,5-25 Nm



	EAN							
Code	4013288		Nm	Nm	lbf. ft.	mm	mm	
05075651001	193773	9x12	2,5-25	1,0	1-18	283	121	1

### Llave dinamométrica para herramientas de inserción Click-Torque X 2

- Con toma para herramientas de inserción intercambiables de 9x12 mm
- Rango de medición: 10-50 Nm; la exactitud es de +/- el 3% según la norma DIN EN ISO 6789-1:2017-07

### Llave dinamométrica para herramientas de inserción Click-Torque X 2, 10-50 Nm



	EAN							
Code	4013288		Nm	Nm	lbf. ft.	mm	mm	
05075652001	193797	9x12	10-50	2,5	8-36	338	140	1

### Llave dinamométrica para herramientas de inserción Click-Torque X 3

- Con toma para herramientas de inserción intercambiables de 9x12 mm
- Rango de medición: 20-100 Nm; la exactitud es de +/- el 3% según la norma DIN EN ISO 6789-1:2017-07

### Llave dinamométrica para herramientas de inserción Click-Torque X 3, 20-100 Nm



Code	EAN	Insert	Nm	Nm	lbf. ft.	mm	mm	mm
05075653001	193780	9x12	20-100	5,0	15-73	372	140	1

### Llave dinamométrica para herramientas de inserción Click-Torque X 4

- Con toma para herramientas de inserción intercambiables de 14x18 mm
- Rango de medición: 40-200 Nm; la exactitud es de +/- el 3% según la norma DIN EN ISO 6789-1:2017-07

### Llave dinamométrica para herramientas de inserción Click-Torque X 4, 40-200 Nm



Code	EAN	Insert	Nm	Nm	lbf. ft.	mm	mm	mm
05075654001	193803	14x18	40-200	10,0	30-146	480	140	1

### Llave dinamométrica para herramientas de inserción Click-Torque X 5

- Con toma para herramientas de inserción intercambiables de 14x18 mm
- Rango de medición: 60-300 Nm; la exactitud es de +/- el 3% según la norma DIN EN ISO 6789-1:2017-07

### Llave dinamométrica para herramientas de inserción Click-Torque X 5, 60-300 Nm



Code	EAN	Insert	Nm	Nm	lbf. ft.	mm	mm	mm
05075655001	193810	14x18	60-300	10,0	45-220	570	140	1

### Llave dinamométrica para herramientas de inserción Click-Torque X 6

- Con toma para herramientas de inserción intercambiables de 14x18 mm
- Rango de medición: 80-400 Nm; la exactitud es de +/- el 3% según la norma DIN EN ISO 6789-1:2017-07

### Llave dinamométrica para herramientas de inserción Click-Torque X 6, 80-400 Nm



Code	EAN	Insert	Nm	Nm	lbf. ft.	mm	mm	mm
05075656001	193827	14x18	80-400	10,0	60-295	655	140	1



### Llave dinamométrica ajustable, preajustada para herramientas de inserción Click-Torque XP 1

Llave dinamométrica con valor de par de giro preajustado para todas aquellas aplicaciones en las cuales se necesita constantemente el mismo par de apriete, y en las cuales es necesario que haya una alta precisión repetitiva. El par de giro puede ser modificado dentro del área de medición. El robusto acoplamiento a fricción emite una señal de salto claramente audible y palpable cuando se alcanza el par de giro preajustado.

La llave es adecuada para el apriete hacia la derecha y hacia la izquierda, gracias a la toma de cuadradillo interior para herramientas intercambiables de inserción. En caso de que se deseara, y previa demanda, se pueden suministrar herramientas con un par de apriete preajustado que tenga un valor deseado diferente al par de giro pre-establecido, siempre que el nuevo valor esté dentro del área de medición definida.

- Con toma de cuadradillo interior (9x12 mm) para herramientas intercambiables de inserción; apriete hacia la derecha y hacia la izquierda
- Llave dinamométrica de par de giro en el diseño inconfundible de Wera
- Rango de medición: 2,5-25 Nm; la exactitud es de +/- el 2% según la norma DIN EN ISO 6789-1:2017-07
- El par de giro preajustado puede ser modificado dentro del área de medición en el laboratorio de pruebas

### Llave dinamométrica ajustable, preajustada para herramientas de inserción Click-Torque XP 1, 2,5-25 Nm



		EAN							
Code	4013288		Nm	Nm	lbf. ft.	mm	mm		
05075670001	206169	9x12	2,5	2,5-25	2-18	217	137	1	
05075670010 <sup>1)</sup>	206206	9x12	2,5	2,5-25	2-18	217	137	1	

<sup>1)</sup>Bajo demanda se pueden suministrar herramientas con diferente par pre-establecido

### Llave dinamométrica ajustable, preajustada para herramientas de inserción Click-Torque XP 2

- Con toma de cuadradillo interior (9x12 mm) para herramientas intercambiables de inserción; apriete hacia la derecha y hacia la izquierda
- Rango de medición: 10-50 Nm; la exactitud es de +/- el 2% según la norma DIN EN ISO 6789-1:2017-07
- El par de giro preajustado puede ser modificado dentro del área de medición en el laboratorio de pruebas

### Llave dinamométrica ajustable, preajustada para herramientas de inserción Click-Torque XP 2, 10-50 Nm



		EAN							
Code	4013288		Nm	Nm	lbf. ft.	mm	mm		
05075671001	206176	9x12	10,0	10-50	8-36	262	137	1	
05075671010 <sup>1)</sup>	206213	9x12	10,0	10-50	8-36	262	137	1	

<sup>1)</sup>Bajo demanda se pueden suministrar herramientas con diferente par pre-establecido

### Llave dinamométrica ajustable, preajustada para herramientas de inserción Click-Torque XP 3

- Con toma de cuadradillo interior (9x12 mm) para herramientas intercambiables de inserción; apriete hacia la derecha y hacia la izquierda
- Rango de medición: 15-100 Nm; la exactitud es de +/- el 2% según la norma DIN EN ISO 6789-1:2017-07
- El par de giro preajustado puede ser modificado dentro del área de medición en el laboratorio de pruebas

### Llave dinamométrica ajustable, preajustada para herramientas de inserción Click-Torque XP 3, 15-100 Nm



		EAN							
Code	4013288		Nm	Nm	lbf. ft.	mm	mm		
05075672001	206183	9x12	15,0	15-100	11-74	332	137	1	
05075672010 <sup>1)</sup>	207999	9x12	15,0	15-100	11-74	332	137	1	

<sup>1)</sup>Bajo demanda se pueden suministrar herramientas con diferente par pre-establecido

### Llave dinamométrica ajustable, preajustada para herramientas de inserción Click-Torque XP 4

- Con toma de cuadradillo interior (14x18) para herramientas intercambiables de inserción; apriete hacia la derecha y hacia la izquierda
- Rango de medición: 20-250 Nm; la exactitud es de +/- el 2% según la norma DIN EN ISO 6789-1:2017-07
- El par de giro preajustado puede ser modificado dentro del área de medición en el laboratorio de pruebas

### Llave dinamométrica ajustable, preajustada para herramientas de inserción Click-Torque XP 4, 20-250 Nm



		EAN							
Code	4013288		Nm	Nm	lbf. ft.	mm	mm		
05075673001	206190	14x18	20,0	20-250	15-184	457	145	1	
05075673010 <sup>1)</sup>	206220	14x18	20,0	20-250	15-184	457	145	1	

<sup>1)</sup> Bajo demanda se pueden suministrar herramientas con diferente par pre-establecido

### 7770 Llave de boca de inserción, 9x12 mm

- Herramienta cuadrada de inserción de 9x12 mm
- Para llaves dinámicas de la serie Click-Torque X y XP con toma de 9x12 mm
- Aplicación: cabezas de tornillos hexagonales o tuercas hexagonales
- Con bloqueo de perno
- Gracias a la construcción con material de acero cromo-vanadio, las herramientas de inserción se prestan para cargas más altas durante su utilización

**A** Forma  
 05078600001  
 05078601001  
 05078602001  
 05078603001  
 05078604001  
 05078605001



**B** Forma  
 05078606001  
 05078607001  
 05078608001  
 05078609001  
 05078610001  
 05078611001  
 05078612001







### 7770 Llave de boca de inserción, 9x12 mm



	EAN						
Code	4013288	mm	mm	mm	mm	mm	
05078600001	196101	7	39,0	22,0	22,0	5,0	1
05078601001	196095	8	39,0	22,0	22,0	5,0	1
05078602001	196088	9	39,0	22,0	22,0	5,0	1
05078603001	196071	10	39,0	22,0	22,0	5,0	1
05078604001	196064	11	39,0	22,0	22,0	5,0	1
05078605001	196057	12	39,0	22,0	22,0	5,0	1
05078606001	196040	13	41,0	24,0	30,0	7,0	1
05078607001	196033	14	41,0	24,0	30,0	7,0	1
05078608001	196026	15	41,0	24,0	30,0	7,0	1
05078609001	196019	16	41,0	24,0	30,0	7,0	1
05078610001	196002	17	41,0	24,0	30,0	7,0	1
05078611001	196118	18	41,0	24,0	30,0	7,0	1
05078612001	196125	19	41,0	24,0	30,0	7,0	1







### 7780 Llave de boca de inserción, 14x18 mm

Llave de boca de inserción, para cabezas de tornillos hexagonales o tuercas hexagonales; para llaves dinamométricas de la serie Click-Torque X y XP con toma de 14x18 mm.

<b>A</b> Forma	
05078670001	
<b>B</b> Forma	
05078671001	
05078672001	
05078673001	
05078674001	
05078675001	
05078676001	
<b>C</b> Forma	
05078677001	
05078678001	
05078679001	
05078680001	
05078681001	
<b>D</b> Forma	
05078682001	
05078683001	
05078684001	
05078685001	
05078686001	
05078687001	



### 7780 Llave de boca de inserción, 14x18 mm



	EAN							
Code	4013288	mm	mm	mm	mm	mm	mm	
05078670001	196729	13	56,0	32,0	30,0	7,0		1
05078671001	196736	14	58,0	33,0	32,0	8,0		1
05078672001	196743	15	58,0	33,0	32,0	8,0		1
05078673001	196750	16	58,0	33,0	32,0	9,0		1
05078674001	196767	17	58,0	33,0	32,0	9,0		1
05078675001	196774	18	58,0	33,0	32,0	9,7		1
05078676001	196781	19	58,0	33,0	32,0	9,7		1
05078677001	196798	21	61,0	36,0	52,0	11,0		1
05078678001	196804	22	61,0	36,0	52,0	11,0		1
05078679001	196811	24	61,0	36,0	52,0	12,0		1
05078680001	196828	26	61,0	36,0	52,0	13,0		1
05078681001	196835	27	61,0	36,0	52,0	13,0		1
05078682001	196842	29	61,0	36,0	52,0	14,0		1
05078683001	196859	30	61,0	36,0	52,0	14,0		1
05078684001	196866	32	61,0	36,0	52,0	14,0		1
05078685001	196873	36	61,0	36,0	52,0	15,0		1
05078686001	196880	38	61,0	36,0	52,0	15,0		1
05078687001	196897	41	61,0	36,0	52,0	15,0		1







### 7771 Llave anular de inserción, 9x12 mm

Llave anular de inserción, para cabezas de tornillos hexagonales o tuercas hexagonales; para llaves dinamométricas de la serie Click-Torque X y XP con toma de 9x12 mm.

<b>A</b> Forma	
05078620001	
05078621001	
05078622001	
05078623001	
05078624001	
<b>B</b> Forma	
05078625001	
05078626001	
05078627001	
05078628001	
05078629001	
05078630001	
05078631001	
05078632001	
<b>C</b> Forma	
05078633001	

### 7771 Llave anular de inserción, 9x12 mm



	EAN							
Code	4013288	mm	mm	mm	mm	mm	mm	
05078620001	196163	7	41,0	24,0	22,0	8,0		1
05078621001	196156	8	41,0	24,0	22,0	8,0		1
05078622001	196170	9	41,0	24,0	22,0	8,0		1
05078623001	196187	10	41,0	24,0	22,0	8,0		1
05078624001	196194	11	41,0	24,0	22,0	8,0		1
05078625001	196200	12	44,0	27,0	22,0	11,0		1
05078626001	196217	13	44,0	27,0	22,0	11,0		1
05078627001	196224	14	44,0	27,0	22,0	11,0		1
05078628001	196231	15	44,0	27,0	22,0	11,0		1
05078629001	196248	16	44,0	27,0	22,0	11,0		1
05078630001	196255	17	44,0	27,0	22,0	11,0		1
05078631001	196262	18	44,0	27,0	22,0	11,0		1
05078632001	196279	19	44,0	27,0	22,0	11,0		1
05078633001	196286	21	51,0	34,0	33,0	15,0		1

### 7781 Llave anular de inserción, 14x18 mm

Llave anular de inserción, para cabezas de tornillos hexagonales o tuercas hexagonales; para llaves dinamométricas de la serie Click-Torque X y XP con toma de 14x18 mm.

<b>A</b>	<b>Forma</b>	
05078690001 05078691001 05078692001		
<b>B</b>	<b>Forma</b>	
05078693001 05078694001 05078695001 05078696001 05078697001 05078698001 05078699001		
<b>C</b>	<b>Forma</b>	
05078700001 05078701001 05078702001 05078703001 05078704001 05078705001		

### 7781 Llave anular de inserción, 14x18 mm



Code	EAN																
05078690001	196132	13	62,0	37,0	30,0	11,0											1
05078691001	196576	14	62,0	37,0	30,0	11,0											1
05078692001	196583	15	62,0	37,0	30,0	11,0											1
05078693001	196590	16	64,0	39,0	28,0	12,0											1
05078694001	196606	17	64,0	39,0	28,0	12,0											1
05078695001	196620	18	64,0	39,0	28,0	12,0											1
05078696001	196637	19	64,0	39,0	28,0	12,0											1
05078697001	196644	21	64,0	39,0	28,0	12,0											1
05078698001	196613	22	64,0	39,0	28,0	12,0											1
05078699001	196651	24	64,0	39,0	28,0	12,0											1
05078700001	196668	27	81,0	56,0	53,0	21,0											1
05078701001	196675	30	81,0	56,0	53,0	21,0											1
05078702001	196682	32	81,0	56,0	53,0	21,0											1
05078703001	196699	34	81,0	56,0	53,0	21,0											1
05078704001	196705	36	81,0	56,0	53,0	21,0											1
05078705001	196712	41	81,0	56,0	53,0	21,0											1

### 7772 A Carraca de inserción, reversible, 9x12 mm

Carraca de inserción, reversible, para llaves de vaso de cuadrado de 1/4" así como piezas de inserción de 1/4" con arrastre de cuadradillo; para llaves dinamométricas de la serie Click-Torque X y XP con toma de 9x12 mm.

<b>SWITCH</b>	
05078635001	

	EAN						
Code	4013288		mm	mm	mm	mm	
05078635001	196347	1/4"	49,0	32,0	28,0	15,0	1

### 7772 B Carraca de inserción, reversible, 9x12 mm

Carraca de inserción, reversible, para llaves de vaso de cuadrado de 3/8" así como piezas de inserción de 3/8" con arrastre de cuadradillo; para llaves dinamométricas de la serie Click-Torque X y XP con toma de 9x12 mm.

<b>SWITCH</b>	
05078636001	

	EAN						
Code	4013288		mm	mm	mm	mm	
05078636001	196446	3/8"	52,0	35,0	35,0	21,0	1

### 7772 C Carraca de inserción, reversible, 9x12 mm

Carraca de inserción, reversible, para llaves de vaso de cuadrado de 1/2" así como piezas de inserción de 1/2" con arrastre de cuadradillo; para llaves dinamométricas de la serie Click-Torque X y XP con toma de 9x12 mm.

<b>SWITCH</b>	
05078637001	

	EAN						
Code	4013288		mm	mm	mm	mm	
05078637001	196453	1/2"	58,0	41,0	42,0	23,0	1

**7782 C Carraca de inserción, reversible, 14x18 mm**  
 Carraca de inserción, reversible, para llaves de vaso de cuadrado de 1/2" así como piezas de inserción de 1/2" con arrastre de cuadradillo; para llaves dinámicas de la serie Click-Torque X y XP con toma de 14x18 mm.

**7782 C Carraca de inserción, reversible, 14x18 mm**



	EAN							
<b>Code</b>	4013288		mm	mm	mm	mm		
05078707001	196552	1/2"	66,0	41,0	42,0	23,0		1

**7782 E Carraca de inserción, reversible, 14x18 mm**  
 Carraca de inserción, reversible, para llaves de vaso de cuadrado de 3/4" así como piezas de inserción de 3/4" con arrastre de cuadradillo; para llaves dinámicas de la serie Click-Torque X y XP con toma de 14x18 mm.

**7782 E Carraca de inserción, reversible, 14x18 mm**



	EAN							
<b>Code</b>	4013288		mm	mm	mm	mm		
05078708001	196569	3/4"	90,0	65,0	65,0	36,0		1

**7773 A Herramienta de inserción con cuadradillo, 9x12 mm**  
 Herramienta de inserción con cuadradillo, para llaves de vaso de cuadrado de 1/4" así como piezas de inserción de 1/4" con arrastre de cuadradillo; para llaves dinámicas de la serie Click-Torque X y XP con toma de 9x12 mm.

**7773 A Herramienta de inserción con cuadradillo, 9x12 mm**



	EAN							
<b>Code</b>	4013288		mm	mm				
05078200001	023742	1/4"	44,0	28,0	21,0	14,0		1

**7773 B Herramienta de inserción con cuadradillo, 9x12 mm**



	EAN							
<b>Code</b>	4013288		mm	mm				
05078205001	023759	3/8"	44,0	28,0	21,0	14,0		1

**7773 C Herramienta de inserción con cuadradillo, 9x12 mm**



	EAN							
<b>Code</b>	4013288		mm	mm	mm	mm		
05078210001	023766	1/2"	44,0	28,0	21,0	14,0		1



**7783 C Herramienta de inserción con cuadradillo, 14x18 mm**  
 Herramienta de inserción con cuadradillo, para llaves de vaso de cuadrado de 1/2" así como piezas de inserción de 1/2" con arrastre de cuadradillo; para llaves dinámicas de la serie Click-Torque X y XP con toma de 14x18 mm.

**7783 C Herramienta de inserción con cuadradillo, 14x18 mm**



	EAN							
Code	4013288		mm	mm				
05078345001	024183	1/2"	65,0	40,0	30,0	18,0		1

**7783 E Herramienta de inserción con cuadradillo pasante, 14x18 mm**  
 Herramienta de inserción con cuadradillo, para llaves de vaso de cuadrado de 3/4" así como piezas de inserción de 3/4" con arrastre de cuadradillo; para llaves dinámicas de la serie Click-Torque X y XP con toma de 14x18 mm.

**7783 E Herramienta de inserción con cuadradillo pasante, 14x18 mm**



	EAN							
Code	4013288		mm	mm	mm	mm		
05078710001	196460	3/4"	70,0	45,0	40,0	25,0		1

**7774/1 Herramienta de inserción adaptador de puntas de 1/4", 9x12 mm**  
 Herramienta de inserción adaptador de puntas de 1/4"; para llaves dinámicas de la serie Click-Torque X y XP con toma de 9x12 mm.

**7774/1 Herramienta de inserción adaptador de puntas de 1/4", 9x12 mm**



	EAN						
Code	4013288		mm	mm	mm	mm	
05078640001	196316	1/4"	42,0	25,0	22,0	12,5	1

**7774/2 Herramienta de inserción adaptador de puntas de 5/16", 9x12 mm**  
 Herramienta de inserción adaptador de puntas de 5/16"; para llaves dinámicas de la serie Click-Torque X y XP con toma de 9x12 mm.

**7774/2 Herramienta de inserción adaptador de puntas de 5/16", 9x12 mm**



	EAN						
Code	4013288		mm	mm	mm	mm	
05078641001	196309	5/16"	42,0	25,0	22,0	12,5	1

**7774/3 Herramienta de inserción adaptador de puntas de 5/16", 9x12 mm**  
 Herramienta de inserción adaptador de puntas de 5/16"; para llaves dinámicas de la serie Click-Torque X y XP con toma de 14x18 mm.

**7774/3 Herramienta de inserción adaptador de puntas de 5/16", 9x12 mm**



	EAN						
Code	4013288		mm	mm	mm	mm	
05078642001	196293	5/16"	58,0	33,0	30,0	13,0	1

### 7775 Llave anular de inserción, abierta, 9x12 mm

Llave anular de inserción, abierta, para cabezas de tornillos hexagonales o tuercas hexagonales; para llaves dinamométricas de la serie Click-Torque X y XP con toma de 9x12 mm.

#### A Forma

05078650001  
05078651001  
05078652001  
05078653001  
05078654001  
05078655001



#### B Forma

05078656001  
05078657001  
05078658001



### 7775 Llave anular de inserción, abierta, 9x12 mm



	EAN							
<b>Code</b>	4013288	mm	mm	mm	mm	mm		
05078650001	196330	10	44,0	27,0	22,0	11,0		1
05078651001	196361	11	44,0	27,0	22,0	11,0		1
05078652001	196378	12	44,0	27,0	22,0	11,0		1
05078653001	196385	13	44,0	27,0	22,0	11,0		1
05078654001	196392	14	44,0	27,0	22,0	11,0		1
05078655001	196408	17	44,0	27,0	22,0	11,0		1
05078656001	196415	18	49,0	32,0	33,0	15,0		1
05078657001	196422	19	49,0	32,0	33,0	15,0		1
05078658001	196439	22	49,0	32,0	33,0	15,0		1

### 7776 Herramienta de inserción de TORX® exterior, 9x12 mm

Herramienta de inserción de TORX® exterior; para llaves dinamométricas de la serie Click-Torque X y XP con toma de 9x12 mm.

#### A Forma

05078660001  
05078661001  
05078662001  
05078663001



#### B Forma

05078664001



### 7776 Herramienta de inserción de TORX® exterior, 9x12 mm



	EAN							
<b>Code</b>	4013288		mm	mm	mm	mm		
05078660001	195968	TX 6	40,0	23,0	22,0	8,0		1
05078661001	195975	TX 8	40,0	23,0	22,0	8,0		1
05078662001	195982	TX 10	40,0	23,0	22,0	8,0		1
05078663001	195999	TX 12	40,0	23,0	22,0	8,0		1
05078664001	196149	TX 14	45,0	28,0	22,0	11,0		1

### 7786 Herramienta de inserción de TORX® exterior, 14x18 mm

Herramienta de inserción de TORX® exterior; para llaves dinámicas de la serie Click-Torque X y XP con toma de 14x18 mm.

#### A Forma

05078714001  
05078715001



#### B Forma

05078716001  
05078717001



### 7786 Herramienta de inserción de TORX® exterior, 14x18 mm



	EAN							
<b>Code</b>	4013288		mm	mm	mm	mm		
05078714001	196507	TX 14	37,0	62,0	30,0	11,0		1
05078715001	196514	TX 18	37,0	62,0	30,0	11,0		1
05078716001	196521	TX 20	40,0	65,0	32,0	12,0		1
05078717001	196538	TX 24	40,0	65,0	32,0	12,0		1

### 7779/1 Adaptador de inserción, 9x12 mm

Adaptador de inserción para el uso de herramientas de inserción con cuadrado exterior de 14x18 mm en llaves dinámicas con cuadrado interior de 9x12 mm; para llaves dinámicas de la serie Click-Torque X y XP con toma de 9x12 mm.

### 7779/1 Adaptador de inserción, 9x12 mm



	EAN							
<b>Code</b>	4013288	mm	mm	mm	mm	mm		
05078666001	196323	14x18	9x12	49,0	33,0	32,0		1

### 7779/2 Adaptador de inserción, 14x18 mm

Adaptador de inserción para el uso de herramientas de inserción con cuadrado exterior de 9x12 mm en llaves dinámicas con cuadrado interior de 14x18 mm; para llaves dinámicas de la serie Click-Torque X y XP con toma de 14x18 mm.

### 7779/2 Adaptador de inserción, 14x18 mm



	EAN							
<b>Code</b>	4013288	mm	mm	mm	mm	mm		
05078667001	196545	9x12	14x18	52,0	27,0	28,0		1

### 7790/1 Herramienta de inserción para unión por soldadura, 9x12 mm

Herramienta de inserción para unión por soldadura; para llaves dinámicas de la serie Click-Torque X con toma de 9x12 mm.

### 7790/1 Herramienta de inserción para unión por soldadura, 9x12 mm



	EAN							
<b>Code</b>	4013288	mm	mm	mm	mm			
05078720001	196354	24,0	8,0	22,0	14,0			1

### 7790/2 Herramienta de inserción para unión por soldadura, 14x18 mm

Herramienta de inserción para unión por soldadura; para llaves dinámicas de la serie Click-Torque X y XP con toma de 14x18 mm.

### 7790/2 Herramienta de inserción para unión por soldadura, 14x18 mm



	EAN							
<b>Code</b>	4013288	mm	mm	mm	mm			
05078721001	196477	38,0	13,0	31,0	22,0			1

### Collarín Click-Torque

El casquillo evita que el mango de la llave dinamométrica Click-Torque toque la base del material en el que se está trabajando. De esta manera se evitan ensuciamientos y daños al depositar la herramienta durante el proceso de trabajo. Además, el casquillo evita que la herramienta ruede cuando se deposita. Dentro de la caja de depósito o de transporte de la llave, el casquillo ayuda a sostener la llave dinamométrica Click-Torque de forma segura. Es muy fácil colocar el casquillo en el tubo de la llave dinamométrica y volver a soltarlo.

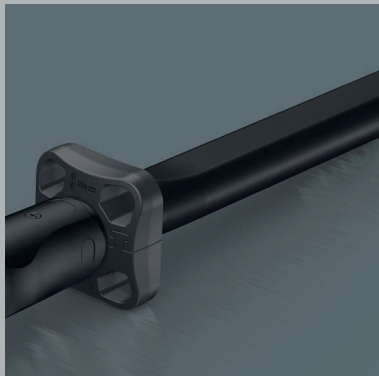

### 7762 Collarín Click-Torque M3

Collarín Click-Torque como accesorio para llave dinamométrica Click-Torque B 1, B 2, C 1, C 2, C 3, C 4, X 2, X 3, X 4, X 5, XP 4, Click-Torque Push R/L C 2 y Click-Torque Push R/L C 3.

### 7762 Collarín Click-Torque M3



	EAN							
<b>Code</b>	4013288	mm	mm	mm				
05078709001	211767	55,0	70,0	21,5				1

### 7761 Collarín Click-Torque M4

Collarín Click-Torque como accesorio para llave dinamométrica Click-Torque C 5 y X 6.

### 7761 Collarín Click-Torque M4



	EAN							
<b>Code</b>	4013288	mm	mm	mm				
05078706001	211750	55,0	68,0	21,5				1

### 7763 Collarín Click-Torque M5

Collarín Click-Torque como accesorio para llave dinamométrica Click-Torque E 1 y Click-Torque Push R/L E 1.

### 7763 Collarín Click-Torque M5



	EAN							
<b>Code</b>	4013288	mm	mm	mm				
05078711001	211774	73,0	88,0	27,0				1

### Llave dinamométrica Safe-Torque A 1 con arrastre de cuadradillo de 1/4", 2-12 Nm

Llave dinamométrica con mecanismo de sobre-resbalo. Tan pronto se alcanza el valor de par de giro preajustado la herramienta no puede ser utilizada para apretar de manera forzada. Así queda excluido que se aplique un valor de par demasiado alto. Área de medición de 2 a 12 Nm para un apriete controlado hacia la derecha y la izquierda. Un ajuste y un aseguramiento fácil del valor de preajuste: con el encastre audible y palpable cuando se alcanzan los valores de escala, se facilita de forma adicional el ajuste seguro del valor dinamométrico deseado.

Con la función Torque Lock para usarla como carraca estándar sin función dinamométrica. El valor máximo de rotura del cuadradillo de 1/4" según DIN 3122. El ángulo de retorno es de tan solo 5°, así que la carraca también puede ser utilizada en situaciones de trabajo de gran estrechez. De esta forma también puede utilizarse para aplicaciones de ángulos giratorios.

- El mecanismo de sobre-resbalo – por eso nunca es posible apretar más allá del par de giro que ha sido ajustado
- Función Torque Lock : la función dinamométrica puede ser desconectada – por eso la herramienta también puede utilizarse como carraca estándar con altos pares de desapriete y en aplicaciones de ángulo de giro definido
- Para un apriete controlado de derecha e izquierda – apretar y desapretar con o sin par dinamométrico
- El valor del par de giro deseado se ajusta y asegura de forma fácil, y tan pronto se alcanzan los valores de la escala se oye y siente un mecanismo de encastre
- Un trabajo agradable gracias al ángulo de activación de tan solo 30°
- Un arrastre de cuadradillo de 1/4" con bloqueo de vasos

### Llave dinamométrica Safe-Torque A 1 con arrastre de cuadradillo de 1/4", 2-12 Nm



Code	EAN	Icono	Nm	Nm	lbf. ft.	mm	mm	Icono
0507580001	223012	1/4"	2-12	0,10	2-9	244	94	1

### Llave dinamométrica Safe-Torque A 2 con arrastre hexagonal de 1/4", 2-12 Nm

- Arrastre hexagonal de 1/4" para el uso de puntas de 1/4"

### Llave dinamométrica Safe-Torque A 2 con arrastre hexagonal de 1/4", 2-12 Nm



Code	EAN	Icono	Nm	Nm	lbf. ft.	mm	mm	Icono
05075801001	223036	1/4"	2-12	0,10	2-9	244	94	1

### Juego Safe-Torque A 1 Set 1, con arrastre de cuadradillo de 1/4", 2-12 Nm

Juego de llave dinamométrica de 1/4" de 10 piezas en un estuche robusto de material textil; la llave dinamométrica viene con mecanismo de sobre-resbalo. Tan pronto se alcanza el valor de par de giro preajustado la herramienta no puede ser utilizada para apretar de manera forzada. Así queda excluido que se aplique un valor de par demasiado alto. Área de medición de 2 a 12 Nm para un apriete controlado hacia la derecha y la izquierda. Un ajuste y un aseguramiento fácil del valor de preajuste: con el encastre audible y palpable cuando se alcanzan los valores de escala, se facilita de forma adicional el ajuste seguro del valor dinamométrico deseado. Con la función Torque Lock para usarla como carraca estándar sin función dinamométrica.

De esta forma también puede utilizarse para aplicaciones de ángulos giratorios. Dispone del valor máximo de rotura del cuadradillo de 1/4" según DIN 3122. El ángulo de retorno es de tan solo 5°, así que la carraca también puede ser utilizada en situaciones de trabajo de gran estrechez. El juego contiene: Llave dinamométrica Safe-Torque A 1, de cuadradillo de 1/4", de 2-12 Nm, 8 vasos con arrastre de 1/4" y 1 prolongación corta.

- Un arrastre de cuadradillo de 1/4" con bloqueo de vasos

### Juego Safe-Torque A 1 Set 1, con arrastre de cuadradillo de 1/4", 2-12 Nm



Code	EAN	Icono	Descripción	Icono
05075830001	223005			1
		○	Safe-Torque A 1 1x 1/4", 2-12 Nm	
		●	8790 HMA 1x 5,5x23,0; 1x 6,0x23,0; 1x 7,0x23,0; 1x 8,0x23,0; 1x 10,0x23,0; 1x 11,0x23,0; 1x 12,0x23,0; 1x 13,0x23,0	
		○	8794 SA 1x 1/4"x75,0	
			Cinta autoadhesiva 70 1x 50,0x240,0	

### Juego Safe-Torque A 1 Imperial Set 1, con arrastre de cuadradillo de 1/4", 2-12 Nm

Juego de llave dinamométrica de 1/4" de 10 piezas en un estuche robusto de material textil; la llave dinamométrica viene con mecanismo de sobre-resbalo. Tan pronto se alcanza el valor de par de giro preajustado la herramienta no puede ser utilizada para apretar de manera forzada. Así queda excluido que se aplique un valor de par demasiado alto. Área de medición de 2 a 12 Nm para un apriete controlado hacia la derecha y la izquierda. Un ajuste y un aseguramiento fácil del valor de preajuste: con el encastre audible y palpable cuando se alcanzan los valores de escala, se facilita de forma adicional el ajuste seguro del valor dinamométrico deseado. Con la función Torque Lock para usarla como carraca estándar sin función dinamométrica.

De esta forma también puede utilizarse para aplicaciones de ángulos giratorios. Dispone del valor máximo de rotura del cuadradillo de 1/4" según DIN 3122. El ángulo de retorno es de tan solo 5°, así que la carraca también puede ser utilizada en situaciones de trabajo de gran estrechez. El juego contiene: Llave dinamométrica Safe-Torque A 1, de cuadradillo de 1/4", de 2-12 Nm, 8 vasos con arrastre de 1/4" y 1 prolongación corta.

- Un arrastre de cuadradillo de 1/4" con bloqueo de vasos

### Juego Safe-Torque A 1 Imperial Set 1, con arrastre de cuadradillo de 1/4", 2-12 Nm



Code	EAN		
05075831001	223074		1
		<input type="checkbox"/> <b>Safe-Torque A 1</b> 1x 1/4", 2-12 Nm	
		<input checked="" type="checkbox"/> <b>8790 HMA</b> 1x 3/16"x23,0; 1x 7/32"x23,0; 1x 1/4"x23,0; 1x 9/32"x23,0; 1x 5/16"x23,0; 1x 3/8"x23,0; 1x 7/16"x23,0; 1x 1/2"x23,0	
		<input checked="" type="checkbox"/> <b>8794 SA</b> 1x 1/4"x75,0	
		<b>Cinta autoadhesiva 70</b> 1x 50,0x240,0	

### Juego Safe-Torque A 2 Set 1, de hexágono de 1/4", 2-12 Nm

De 23 piezas; en un estuche compacto de material textil muy robusto que no perjudica las superficies. El volumen y el peso son muy reducidos para una mayor movilidad.

1 llave dinamométrica Safe-Torque A 2 con arrastre hexagonal de 1/4", el área de medición es de 2-12 Nm; para un apriete controlado derecha/izquierda; apretar y desapretar con y sin par de giro, la función dinamométrica es desconectable (Función Torque Lock); 72 dientes; un ángulo pequeño de 5°; un ajuste y un aseguramiento fácil del par de giro deseado, con un encastre audible y palpable cuando se alcanzan los valores de escala, con un mecanismo de sobre-resbalo al alcanzar el valor dinamométrico preajustado; un mango ergonómico bicomponente; 9 vasos Zyklop, 12 puntas (1/4", con un largo de 50 mm), 1 pieza de conexión para insertos de llaves de vaso (de hexagonal exterior de 1/4" a cuadradillo exterior de 1/4").

- Arrastre hexagonal de 1/4" para el uso de puntas de 1/4"
- Con el adaptador 870/1 de Wera también es posible utilizar vasos de 1/4"

### Juego Safe-Torque A 2 Set 1, de hexágono de 1/4", 2-12 Nm



Code	EAN		
05075832001	223043		1
		<input checked="" type="checkbox"/> <b>Safe-Torque A 2</b> 1x 1/4", 2-12 Nm	
		<input checked="" type="checkbox"/> <b>8790 HMA</b> 1x 5,5x23,0; 1x 6,0x23,0; 1x 7,0x23,0; 1x 8,0x23,0; 1x 9,0x23,0; 1x 10,0x23,0; 1x 11,0x23,0; 1x 12,0x23,0; 1x 13,0x23,0	
		<input type="checkbox"/> <b>870/1</b> 1x 1/4"x25 <sup>1)</sup>	
		<input checked="" type="checkbox"/> <b>851/4 Z</b> 1x PH 2x50	
		<input checked="" type="checkbox"/> <b>867/4 Z TORX®</b> 1x TX 10x50; 1x TX 15x50; 1x TX 20x50; 1x TX 25x50; 1x TX 27x50; 1x TX 30x50	
		<input type="checkbox"/> <b>840/4 Z</b> 1x 2,5x50; 1x 3,0x50; 1x 4,0x50; 1x 5,0x50; 1x 6,0x50	
		<b>Cinta autoadhesiva 240</b> 1x 50,0x240,0	

<sup>1)</sup> Con bola; para llaves de vaso de uso manual

### 2090 Destornillador de Golpe 90 Nm

Destornillador de golpe de alta calidad de Wera que es capaz de aflojar uniones atornilladas muy fijadas simplemente por medio de la fuerza de impacto, sin tener que utilizar máquinas. Los destornilladores de golpe de Wera disponen de un grado de efectividad especialmente alto por su construcción robusta de doble curva. La fuerza de impacto es transformada en un movimiento rotativo. Con esta herramienta no hace falta utilizar aparatos de accionamiento por aire comprimido. Para tornillos M 4-M 8. Salida: hexagonal interior de  $\frac{5}{16}$ ".

- Para aflojar y apretar tornillos sin utilización de máquinas
- La fuerza de golpe se transforma en un movimiento giratorio
- Un grado de efectividad especialmente alto por su construcción robusta de doble curva
- Con arrastre de  $\frac{5}{16}$ " de hexágono interior

### 2090 Destornillador de Golpe 90 Nm



	EAN	⌀	A <sup>1</sup>	A <sup>2</sup>				
Code	4013288		mm					
05072014001	180926	$\frac{5}{16}$ "	142,0	5 $\frac{19}{32}$ "				1

### 2090/17 Juego de Destornillador de Golpe

- 2090 Destornilladores de impacto de 90 Nm con amplia gama de accesorios
- En bolso plegable robusto

### 2090/17 Juego de Destornillador de Golpe



Code	EAN		
05072017001	179777		1
		<b>2090 90 Nm</b> 1x $\frac{5}{16}$ "x142,0	
		<b>851/2 Z PH</b> 1x PH 2x32; 1x PH 3x32	
		<b>851/2 PH</b> 1x PH 4x32	
		<b>800/2</b> 1x 2,0x12,0x41	
		<b>840/2 Z</b> 1x 5x30; 1x 6x30; 1x 8x30; 1x 10x30	
		<b>840/2</b> 1x 7,0x30	
		<b>867/2 Z TORX®</b> 1x TX 30x35; 1x TX 40x35; 1x TX 45x35; 1x TX 50x35; 1x TX 55x35	
		<b>870/2</b> 1x $\frac{3}{8}$ "x $\frac{5}{16}$ " <sup>1)</sup> ; 1x $\frac{1}{2}$ "x $\frac{5}{16}$ " <sup>1)</sup>	

<sup>1)</sup>Con bola; para llaves de vaso de uso manual

### 100 Maza con cabeza de Cellidor (Acetato de Celulosa)

Maza de cara blanda de Wera: una construcción cónica a ambos lados para una conexión insoltable entre el mango y la cabeza del martillo. La cabeza se compone de Cellidor. El mango es de madera de fresno de alta calidad. Para un trabajo vigoroso. Una aplicación variable gracias a las cabezas intercambiables de estas mazas. Para trabajos de altas exigencias.

### 100 Maza con cabeza de Cellidor (Acetato de Celulosa)



	EAN	#	mm	mm	mm		
Code	4013288		mm	mm	mm		
05000005001	001139	1	23,0	76,0	250,0		2
05000010001	001146	2	28,0	87,0	265,0		2
05000015001	001153	3	33,0	96,0	280,0		2
05000020001	001160	4	36,0	102,0	290,0		2
05000025001	001177	5	41,0	108,0	320,0		2
05000030001	001184	6	51,0	117,0	340,0		2
05000035001	001191	7	61,0	131,0	380,0		2



### 101 Maza con cabeza de Nilón

La cabeza de la maza es de material de nilón sumamente duro. Para trabajos en chapa, trabajos de ampliación, construcción de carpas de lona así como de pabellones de ferias.

#### 101 Maza con cabeza de Nilón



Code	EAN	#	mm	mm	mm		
05000305001	001351	1	23,0	76,0	250,0		2
05000310001	001368	2	28,0	87,0	265,0		2
05000315001	001375	3	33,0	96,0	280,0		2
05000320001	001382	4	36,0	102,0	290,0		2
05000325001	001399	5	41,0	108,0	320,0		2
05000330001	001405	6	51,0	117,0	340,0		2
05000335001	001412	7	61,0	131,0	380,0		2

### 102 Maza con cabeza de Uretano

La cabeza es de uretano de dureza media. Para trabajos de construcción de carrocerías y máquinas, así como para el área de trabajos en automóviles.

#### 102 Maza con cabeza de Uretano



Code	EAN	#	mm	mm	mm		
05000505001	001498	1	23,0	76,0	250,0		2
05000510001	001504	2	28,0	87,0	265,0		2
05000515001	001511	3	33,0	96,0	280,0		2
05000520001	001528	4	36,0	102,0	290,0		2
05000525001	001535	5	41,0	108,0	320,0		2
05000530001	001542	6	51,0	117,0	340,0		2
05000535001	001559	7	61,0	131,0	380,0		2

### 100 S Mango de recambio de madera de fresno para Maza 100, 101, 102

Mangos para martillos 100, 101, 103 de excelente madera de fresno.

#### 100 S Mango de recambio de madera de fresno para Maza 100, 101, 102



Code	EAN	#	mm				
05000205001	001283	1	250,0				1
05000210001	001290	2	265,0				1
05000215001	001306	3	280,0				1
05000220001	001313	4	290,0				1
05000225001	001320	5	320,0				1
05000230001	001337	6	340,0				1
05000235001	001344	7	380,0				1

### 100 L Cabezas de recambio de Cellidor (acetato de celulosa), para Maza 100

Cabeza intercambiable de maza de cara blanda de Celidor para trabajos de reparación/mantenimiento de altas exigencias.

#### 100 L Cabezas de recambio de Cellidor para Maza 100



Code	EAN	#	mm				
05000105001	001214	1	23,0				10
05000110001	001221	2	28,0				10
05000115001	001238	3	33,0				10
05000120001	001245	4	36,0				10
05000125001	001252	5	41,0				10
05000130001	001269	6	51,0				10
05000135001	001276	7	61,0				10

### 101 L Cabezas de recambio de nilón para Maza 101

Cabeza intercambiable de la maza elaborada de un nilón sumamente duro para trabajos en chapa, trabajos de desabollamiento y para construcción de carpas y pabellones de ferias.

#### 101 L Cabezas de recambio de nilón para Maza 101



Code	EAN	#	mm				
05000405001	001429	1	23,0				10
05000410001	001436	2	28,0				10
05000415001	001443	3	33,0				10
05000420001	001450	4	36,0				10
05000425001	001467	5	41,0				10
05000430001	001474	6	51,0				10
05000435001	001481	7	61,0				10

### 102 L Cabezas de recambio de uretano para Maza 102

Cabeza intercambiable de maza de cara blanda de uretano de dureza media para trabajos de carrocería, construcción de máquinas y trabajos en automóviles.

#### 102 L Cabezas de recambio de uretano para Maza 102



Code	EAN	#	mm				
05000605001	001566	1	23,0				10
05000610001	001573	2	28,0				10
05000615001	001580	3	33,0				10
05000620001	001597	4	36,0				10
05000625001	001603	5	41,0				10
05000630001	001610	6	51,0				10
05000635001	001627	7	61,0				10



# Pares de giro de comprobación en herramientas



## Punta Plana

Arrastres:  
DIN ISO 2380, VSM 35601.

Valores de par obtenidos en útiles de prueba de acuerdo a DIN ISO 2380 con equipos de medición de par.

 a x b mm	Par en Nm (min.)	
	Uso a mano	Máquina
0,3 x 2,0	0,18	0,20
0,4 x 2,0	0,30	0,35
0,4 x 2,5	0,40	0,45
0,5 x 3,0	0,70	0,80
0,5 x 3,5	0,90	0,98
0,6 x 3,5	1,30	1,40
0,6 x 4,0	1,40	1,61
0,6 x 4,5	-	1,80
0,8 x 4,0	2,60	2,90
0,8 x 4,5	2,88	-
0,8 x 5,0	3,20	3,58
0,8 x 5,5	3,50	3,90
1,0 x 5,5	5,50	6,20
1,0 x 6,5	6,50	7,28
1,0 x 7,0	7,0	7,80
1,2 x 6,5	9,40	10,50
1,2 x 7,0	10,0	11,28
1,2 x 8,0	11,5	12,90
1,4 x 9,0	17,6	19,70
1,5 x 13	29	32
1,6 x 8,0	20,5	22,9
1,6 x 9,0	23	25
1,6 x 10	25,6	28,7
2,0 x 12	48,0	53
2,0 x 13	52	58
2,5 x 14	87	98
2,5 x 16	100	112
3,0 x 18	162	181

### Importante:

Después de las pruebas de par con el valor mínimo, los destornilladores no mostraban ninguna deformación o daño en la punta.



## Puntas hexagonales

Arrastres: DIN ISO 2936.

Valores de par obtenidos en útiles de prueba de acuerdo a DIN ISO 2936 con equipos de medición de par.

 SW (mm)	Par en Nm (min.)
0,7	0,08
0,9	0,18
1,3	0,53
1,5	0,82
2,0	1,9
2,5	3,8
3	6,6
3,5	11
4	16
4,5	24
5	30
6	52
7	78
8	120
9	180
10	220
11	295
12	370
13	480
14	590
17	1000
19	1000
22	1000
24	1000
27	1000



## Puntas Phillips y Pozidriv

Arrastres: DIN 5260, ISO 8764 y VSM-SS 1687.

Valores de par obtenidos en útiles de prueba de acuerdo a DIN 5261, ISO 8764 con equipos de medición de par.

 0 1 2 3 4	Par en Nm (min.)	
	Uso a mano	Máquina
0	1,0	1,0
1	3,5	3,9
2	8,2	10,3
3	19,5	32,0
4	38,0	88,7



**Herramientas TORX® y TORX PLUS®** Valores de par obtenidos en útiles de prueba de Aument Global Technologies Inc., licenciadore de TORX® y TORX PLUS®.

 1 2 3 4 5 6 7 8 9 10 15 20 25 27 30 40 45 50 55 60 70	Par en Nm (min.)					
	TORX®			TORX PLUS®		
	Puntas	Inviolable	Destornilladores	Puntas	Inviolable	Destornilladores
1	0,10	-	0,08	0,11		
2	0,14	-	0,12	0,16		
3	0,25	-	0,21	0,28		
4	0,37	-	0,31	0,44		
5	0,51	-	0,43	0,61		
6	0,91	-	0,75	1,11		0,92
7	1,7	1,4	1,4	2,10		1,68
8	2,6	2,2	2,2	3,21	2,5	2,79
9	3,4	2,9	2,8	4,19	3,3	3,49
10	4,5	3,8	3,7	5,42	4,3	4,47
15	7,7	6,5	6,4	9,62	7,3	8,06
20	12,7	10,8	10,5	16,15	11,9	13,41
25	19,0	16,1	15,9	23,50	17,4	19,58
27	26,9	22,9	22,5	34,62	25,1	28,95
30	37,4	31,8	31,1	47,18	33,5	39,34
40	65,1	55,3	54,1	82,08	59,4	68,40
45	104	88	86	137,38	97,3	114,44
50	159	135	132	194,54	152,4	162,14
55	257	218	218	352,10	291,5	299,25
60	445	379	379	566,11	483,0	481,24
70	701	596	600	910,40	713,3	773,91



## Puntas TORQ-SET®

Valores de par obtenidos en útiles de prueba de Phillips Screw Company, licenciadore de TORQ-SET® con equipos de medición.

 2 3 4 5 6 8 10  1/4" 5/16" 3/8" 7/16" 1/2" 9/16" 5/8"	Par en Nm (min.)	
	Puntas	Destornilladores
2	1,1	1,1
3	1,7	1,7
4	2,8	2,8
5	4,0	4,0
6	5,1	5,1
8	8,5	8,5
10	11,3	11,3
1/4"	28	17
5/16"	56	28
3/8"	102	62
7/16"	147	
1/2"	249	
9/16"	271	
5/8"	339	



# Tablas de medidas de los perfiles

**Tornillos TORX® interior**

	A Ref. (mm)
TX 1	0,84
TX 2	0,94
TX 3	1,12
TX 4	1,30
TX 5	1,37
TX 6	1,65
TX 7	1,97
TX 8	2,30
TX 9	2,48
TX 10	2,72
TX 15	3,26
TX 20	3,84
TX 25	4,40
TX 27	4,96
TX 30	5,49
TX 40	6,60
TX 45	7,77
TX 50	8,79
TX 55	11,17
TX 60	13,20
TX 70	15,49

**Tornillos TORX PLUS® interior**

	A Ref. (mm)
1 IP	0,84
2 IP	0,95
3 IP	1,13
4 IP	1,29
5 IP	1,41
6 IP	1,69
7 IP	1,97
8 IP	2,29
9 IP	2,48
10 IP	2,72
15 IP	3,25
20 IP	3,84
25 IP	4,39
27 IP	4,95
30 IP	5,49
40 IP	6,60
45 IP	7,77
50 IP	8,79
55 IP	11,16
60 IP	13,20
70 IP	15,48

**Tornillos TORQ-SEI® interior**

	A Ref. (mm)
0	0,43
1	0,43
2	0,43
3	0,48
4	0,56
5	0,63
6	0,71
8	0,84
10	0,96
1/4"	1,27
5/16"	1,60
3/8"	1,90
7/16"	2,23
1/2"	2,54

**Tornillos TRI-WING® interior**

	A Ref. (mm)
0	0,45
1	0,57
2	0,75
3	0,95
4	1,08
5	1,23
6	1,54
7	1,87
8	2,17
9	2,48
10	2,78

**Tornillos XZN interior**

	A Ref. (mm)
M 4	3,83
M 5	4,80
M 6	6,00
M 8	7,20
M 10	9,60
M 12	11,41
M 14	13,22
M 16	15,63
M 18	16,85
M 20	19,25

**Tornillos cuadrado interior**

	A Ref. (mm)	A Ref. (mm)
00	1,27	1,4
0	1,78	2
1	2,31	2,5
2	2,85	3,1
3	3,37	3,7
4	4,84	5,1

**Tornillos tipo Spanner**

	A Ref. (mm)
4	1,52
6	2,41
8	2,79
10	3,30





# Índice según números de código

Código	Página	Código	Página	Código	Página	Código	Página
05 00005 001	383	05 002946 001	237	05 003093 001	126	05 003405 001	80
05 000010 001	383	05 002948 001	237	05 003094 001	126	05 003406 001	81
05 000015 001	383	05 002950 001	237	05 003180 001	128	05 003407 001	81
05 000020 001	383	05 002960 001	237	05 003181 001	128	05 003408 001	81
05 000025 001	383	05 002966 001	237	05 003185 001	126	05 003410 001	81
05 000030 001	383	05 002968 001	237	05 003210 001	236	05 003411 001	81
05 000035 001	383	05 002970 001	237	05 003320 001	109	05 003412 001	81
05 000105 001	384	05 002973 001	237	05 003321 001	109	05 003413 001	81
05 000110 001	384	05 002976 001	237	05 003322 001	109	05 003414 001	81
05 000115 001	384	05 002980 001	237	05 003330 001	108	05 003415 001	83
05 000120 001	384	05 002990 001	235	05 003331 001	108	05 003416 001	83
05 000125 001	384	05 003010 001	102	05 003332 001	108	05 003417 001	83
05 000130 001	384	05 003030 001	126	05 003333 001	108	05 003418 001	83
05 000135 001	384	05 003031 001	126	05 003334 001	108	05 003420 001	84
05 000205 001	384	05 003032 001	126	05 003335 001	108	05 003421 001	84
05 000210 001	384	05 003033 001	126	05 003336 001	108	05 003422 001	84
05 000215 001	384	05 003034 001	126	05 003337 001	108	05 003423 001	84
05 000220 001	384	05 003035 001	126	05 003338 001	108	05 003424 001	84
05 000225 001	384	05 003036 001	126	05 003339 001	108	05 003429 001	83
05 000230 001	384	05 003037 001	126	05 003340 001	108	05 003430 001	83
05 000235 001	384	05 003038 001	126	05 003341 001	108	05 003431 001	83
05 000305 001	384	05 003039 001	126	05 003342 001	108	05 003432 001	83
05 000310 001	384	05 003040 001	126	05 003345 001	109	05 003433 001	83
05 000315 001	384	05 003041 001	126	05 003350 001	109	05 003434 001	83
05 000320 001	384	05 003042 001	126	05 003351 001	109	05 003435 001	83
05 000325 001	384	05 003043 001	126	05 003352 001	109	05 003436 001	83
05 000330 001	384	05 003044 001	126	05 003353 001	109	05 003437 001	83
05 000335 001	384	05 003050 001	127	05 003354 001	109	05 003438 001	83
05 000405 001	384	05 003051 001	127	05 003355 001	109	05 003439 001	83
05 000410 001	384	05 003052 001	127	05 003360 001	106	05 003440 001	82
05 000415 001	384	05 003054 001	127	05 003361 001	106	05 003441 001	82
05 000420 001	384	05 003056 001	127	05 003362 001	106	05 003442 001	82
05 000425 001	384	05 003059 001	124	05 003363 001	106	05 003443 001	82
05 000430 001	384	05 003060 001	124	05 003364 001	106	05 003445 001	82
05 000435 001	384	05 003061 001	124	05 003365 001	106	05 003446 001	82
05 000505 001	384	05 003062 001	124	05 003366 001	106	05 003447 001	82
05 000510 001	384	05 003063 001	124	05 003367 001	106	05 003448 001	82
05 000515 001	384	05 003064 001	124	05 003368 001	106	05 003450 001	81
05 000520 001	384	05 003065 001	124	05 003369 001	106	05 003451 001	81
05 000525 001	384	05 003066 001	124	05 003370 001	106	05 003452 001	81
05 000530 001	384	05 003067 001	124	05 003371 001	106	05 003455 001	82
05 000535 001	384	05 003068 001	124	05 003372 001	106	05 003456 001	82
05 000605 001	384	05 003069 001	124	05 003375 001	107	05 003460 001	84
05 000610 001	384	05 003070 001	124	05 003380 001	108	05 003461 001	84
05 000615 001	384	05 003071 001	124	05 003381 001	108	05 003462 001	84
05 000620 001	384	05 003072 001	124	05 003382 001	108	05 003463 001	84
05 000625 001	384	05 003073 001	124	05 003383 001	108	05 003470 001	78
05 000630 001	384	05 003074 001	125	05 003384 001	108	05 003471 001	75
05 000635 001	384	05 003075 001	125	05 003385 001	108	05 003472 001	79
05 002900 001	236	05 003080 001	126	05 003386 001	108	05 003473 001	78
05 002901 001	233	05 003081 001	126	05 003387 001	108	05 003474 001	78
05 002910 001	237	05 003082 001	126	05 003388 001	108	05 003475 001	78
05 002913 001	237	05 003083 001	126	05 003389 001	108	05 003484 001	77
05 002920 001	237	05 003084 001	126	05 003390 001	106	05 003499 001	102
05 002923 001	237	05 003085 001	126	05 003391 001	106	05 003500 001	98
05 002926 001	237	05 003086 001	126	05 003392 001	106	05 003501 001	102
05 002930 001	237	05 003087 001	126	05 003393 001	106	05 003502 001	102
05 002933 001	237	05 003088 001	126	05 003400 001	80	05 003503 001	102
05 002936 001	237	05 003089 001	126	05 003401 001	80	05 003504 001	102
05 002938 001	237	05 003090 001	126	05 003402 001	80	05 003505 001	102
05 002940 001	237	05 003091 001	126	05 003403 001	80	05 003506 001	102
05 002943 001	237	05 003092 001	126	05 003404 001	80	05 003507 001	102

# Índice según números de código

Código	Página	Código	Página	Código	Página	Código	Página
05 003508 001	102	05 003585 001	130	05 003690 001	165	05 003832 001	146
05 003509 001	102	05 003590 001	131	05 003692 001	155	05 003833 001	146
05 003510 001	102	05 003591 001	130	05 003695 001	155	05 003834 001	146
05 003511 001	102	05 003592 001	130	05 003696 001	155	05 003835 001	146
05 003512 001	102	05 003594 001	114	05 003697 001	155	05 003836 001	146
05 003513 001	102	05 003596 001	114	05 003717 001	102	05 003837 001	146
05 003514 001	102	05 003600 001	134	05 003718 001	102	05 003838 001	146
05 003515 001	102	05 003601 001	141	05 003719 001	102	05 003840 001	148
05 003516 001	102	05 003602 001	141	05 003720 001	102	05 003841 001	148
05 003517 001	102	05 003603 001	141	05 003721 001	102	05 003842 001	148
05 003518 001	102	05 003604 001	141	05 003722 001	102	05 003843 001	148
05 003519 001	102	05 003605 001	141	05 003723 001	102	05 003844 001	148
05 003520 001	102	05 003606 001	141	05 003724 001	102	05 003845 001	148
05 003521 001	102	05 003607 001	141	05 003725 001	102	05 003850 001	146
05 003522 001	102	05 003608 001	141	05 003726 001	102	05 003851 001	146
05 003523 001	102	05 003609 001	141	05 003727 001	102	05 003852 001	146
05 003524 001	110	05 003610 001	141	05 003728 001	102	05 003853 001	146
05 003525 001	110	05 003611 001	141	05 003729 001	102	05 003854 001	146
05 003526 001	110	05 003612 001	141	05 003730 001	141	05 003855 001	146
05 003527 001	111	05 003613 001	141	05 003731 001	141	05 003856 001	146
05 003528 001	110	05 003614 001	141	05 003732 001	141	05 003857 001	146
05 003529 001	111	05 003615 001	141	05 003733 001	141	05 003858 001	146
05 003530 001	110	05 003616 001	141	05 003734 001	141	05 003880 001	103
05 003531 001	109	05 003617 001	141	05 003735 001	141	05 003881 001	108
05 003533 001	96	05 003618 001	141	05 003736 001	141	05 003882 001	107
05 003535 001	97	05 003619 001	141	05 003737 001	141	05 003883 001	103
05 003536 001	112	05 003620 001	141	05 003738 001	141	05 003884 001	104
05 003550 001	115	05 003621 001	141	05 003739 001	141	05 003890 001	111
05 003551 001	120	05 003622 001	141	05 003740 001	120	05 003891 001	111
05 003552 001	120	05 003623 001	141	05 003741 001	120	05 003892 001	155
05 003553 001	120	05 003624 001	141	05 003742 001	120	05 003893 001	156
05 003554 001	120	05 003625 001	141	05 003743 001	120	05 003970 001	121
05 003555 001	120	05 003626 001	141	05 003744 001	120	05 003971 001	127
05 003556 001	120	05 003627 001	141	05 003745 001	120	05 003972 001	125
05 003557 001	120	05 003628 001	141	05 003746 001	120	05 003973 001	121
05 003558 001	120	05 003629 001	141	05 003747 001	120	05 003974 001	129
05 003559 001	120	05 003630 001	141	05 003748 001	120	05 003980 001	131
05 003560 001	120	05 003631 001	141	05 003749 001	120	05 003981 001	131
05 003561 001	120	05 003632 001	141	05 003750 001	120	05 003982 001	89
05 003562 001	120	05 003633 001	141	05 003751 001	120	05 003990 001	79
05 003563 001	120	05 003634 001	141	05 003752 001	120	05 003991 001	71
05 003564 001	120	05 003635 001	141	05 003753 001	120	05 003995 001	142
05 003565 001	120	05 003636 001	151	05 003755 001	94	05 003996 001	149
05 003566 001	120	05 003637 001	150	05 003756 001	101	05 003997 001	146
05 003567 001	120	05 003638 001	150	05 003760 001	171	05 004003 001	100
05 003568 001	120	05 003639 001	151	05 003765 001	171	05 004004 001	101
05 003569 001	120	05 003640 001	151	05 003780 001	135	05 004016 001	95
05 003570 001	120	05 003641 001	151	05 003781 001	136	05 004016 001	256
05 003571 001	120	05 003642 001	150	05 003785 001	119	05 004017 001	99
05 003572 001	120	05 003643 001	150	05 003793 001	165	05 004018 001	100
05 003573 001	120	05 003645 001	133	05 003820 001	148	05 004019 001	95
05 003574 001	120	05 003647 001	134	05 003821 001	148	05 004020 001	99
05 003575 001	120	05 003660 001	164	05 003822 001	148	05 004021 001	101
05 003576 001	120	05 003665 001	165	05 003823 001	148	05 004033 001	117
05 003577 001	120	05 003666 001	165	05 003824 001	148	05 004034 001	119
05 003578 001	120	05 003667 001	165	05 003825 001	148	05 004046 001	113
05 003579 001	120	05 003668 001	165	05 003826 001	148	05 004047 001	116
05 003580 001	120	05 003669 001	165	05 003827 001	148	05 004048 001	118
05 003581 001	130	05 003670 001	165	05 003828 001	148	05 004049 001	113
05 003582 001	130	05 003675 001	165	05 003829 001	148	05 004050 001	117
05 003583 001	130	05 003684 001	165	05 003830 001	146	05 004051 001	119
05 003584 001	131	05 003685 001	165	05 003831 001	146	05 004063 001	137

Código	Página	Código	Página	Código	Página	Código	Página
05 004064 001	138	05 004431 001	83	05 004578 001	138	05 005300 001	64
05 004076 001	132	05 004432 001	83	05 004580 001	139	05 005305 001	64
05 004077 001	136	05 004433 001	83	05 004590 001	143	05 005310 001	64
05 004078 001	137	05 004434 001	83	05 004591 001	143	05 005315 001	64
05 004079 001	133	05 004436 001	83	05 004592 001	143	05 005320 001	64
05 004080 001	137	05 004447 001	83	05 004595 001	144	05 005325 001	64
05 004081 001	138	05 004448 001	83	05 004780 001	64	05 005330 001	64
05 004090 001	135	05 004455 001	82	05 004781 001	64	05 005335 001	64
05 004095 001	135	05 004456 001	82	05 004782 001	64	05 005340 001	64
05 004170 001	162	05 004500 001	105	05 004783 001	64	05 005400 001	104
05 004171 001	212	05 004501 001	105	05 004784 001	64	05 005410 001	106
05 004172 001	163	05 004502 001	105	05 004830 001	140	05 005420 001	104
05 004173 001	188	05 004503 001	105	05 004831 001	140	05 005430 001	122
05 004174 001	48	05 004504 001	105	05 004832 001	140	05 005440 001	124
05 004175 001	115	05 004505 001	105	05 004833 001	140	05 005450 001	122
05 004176 001	129	05 004506 001	105	05 004834 001	140	05 005460 001	147
05 004177 001	163	05 004507 001	105	05 004835 001	140	05 005470 001	145
05 004178 001	175	05 004508 001	105	05 004836 001	140	05 005480 001	142
05 004179 001	223	05 004509 001	105	05 004837 001	140	05 005490 001	139
05 004180 001	366	05 004510 001	105	05 004838 001	140	05 005655 001	64
05 004181 001	176	05 004511 001	105	05 004839 001	140	05 006100 001	60
05 004182 001	33	05 004512 001	105	05 004840 001	140	05 006105 001	60
05 004184 001	33	05 004525 001	105	05 004841 001	140	05 006110 001	60
05 004185 001	223	05 004530 001	123	05 004900 001	88	05 006115 001	60
05 004190 001	30	05 004531 001	123	05 004901 001	88	05 006116 001	60
05 004201 001	149	05 004532 001	123	05 004902 001	88	05 006120 001	60
05 004202 001	147	05 004533 001	123	05 004903 001	88	05 006121 001	60
05 004203 001	143	05 004534 001	123	05 004920 001	88	05 006125 001	60
05 004210 001	149	05 004535 001	123	05 004921 001	88	05 006126 001	60
05 004211 001	147	05 004536 001	123	05 004922 001	88	05 006130 001	60
05 004212 001	148	05 004537 001	123	05 004923 001	88	05 006135 001	60
05 004280 001	152	05 004538 001	123	05 004924 001	88	05 006140 001	60
05 004281 001	153	05 004539 001	123	05 004925 001	88	05 006145 001	65
05 004282 001	152	05 004540 001	123	05 004930 001	87	05 006147 001	66
05 004283 001	154	05 004541 001	123	05 004940 001	88	05 006148 001	66
05 004310 001	65	05 004542 001	123	05 004941 001	88	05 006150 001	61
05 004313 001	22	05 004543 001	123	05 004942 001	88	05 006152 001	61
05 004350 001	252	05 004544 001	123	05 004950 001	88	05 006153 001	61
05 004351 001	252	05 004545 001	123	05 004951 001	88	05 006154 001	61
05 004351 001	256	05 004550 001	144	05 004952 001	88	05 006156 001	61
05 004352 001	253	05 004551 001	144	05 004953 001	88	05 006158 001	61
05 004353 001	254	05 004552 001	144	05 004954 001	88	05 006159 001	61
05 004354 001	254	05 004553 001	144	05 004955 001	88	05 006160 001	62
05 004355 001	254	05 004554 001	144	05 004956 001	88	05 006162 001	62
05 004356 001	254	05 004555 001	144	05 004957 001	88	05 006163 001	62
05 004357 001	253	05 004556 001	144	05 004958 001	88	05 006164 001	62
05 004400 001	80	05 004557 001	144	05 004959 001	88	05 006165 001	62
05 004401 001	80	05 004558 001	144	05 004960 001	88	05 006166 001	62
05 004402 001	80	05 004559 001	144	05 004961 001	88	05 006168 001	62
05 004403 001	80	05 004560 001	144	05 004962 001	88	05 006169 001	64
05 004404 001	80	05 004561 001	144	05 004963 001	88	05 006170 001	64
05 004405 001	80	05 004562 001	144	05 004964 001	89	05 006172 001	64
05 004406 001	81	05 004563 001	144	05 004965 001	89	05 006174 001	64
05 004407 001	81	05 004565 001	145	05 004966 001	87	05 006176 001	64
05 004408 001	81	05 004570 001	138	05 004970 001	86	05 006177 001	64
05 004413 001	81	05 004571 001	138	05 004980 001	91	05 006178 001	64
05 004414 001	81	05 004572 001	138	05 004981 001	91	05 006179 001	64
05 004420 001	84	05 004573 001	138	05 005080 001	364	05 006181 001	64
05 004421 001	84	05 004574 001	138	05 005081 001	364	05 006182 001	64
05 004422 001	84	05 004575 001	138	05 005090 001	364	05 006183 001	64
05 004423 001	84	05 004576 001	138	05 005091 001	364	05 006184 001	64
05 004424 001	84	05 004577 001	138	05 005120 001	86	05 006190 001	63

# Índice según números de código

Código	Página	Código	Página	Código	Página	Código	Página
05 006191 001	63	05 008844 001	20	05 018142 001	220	05 020093 001	172
05 006380 001	62	05 008850 001	20	05 018150 001	219	05 020099 001	178
05 006381 001	62	05 008851 001	20	05 018151 001	219	05 020100 001	178
05 006440 001	61	05 008852 001	20	05 018152 001	219	05 020101 001	178
05 006441 001	61	05 008853 001	20	05 018153 001	219	05 020102 001	179
05 006442 001	61	05 008854 001	20	05 018154 001	219	05 020103 001	178
05 006450 001	61	05 008855 001	20	05 018155 001	219	05 020104 001	178
05 006451 001	61	05 008856 001	20	05 018156 001	219	05 020110 001	179
05 006455 001	63	05 008857 001	20	05 018157 001	219	05 020129 001	61
05 006456 001	63	05 008858 001	20	05 018160 001	218	05 020131 001	62
05 006460 001	62	05 008859 001	20	05 018161 001	218	05 020132 001	63
05 006461 001	62	05 008860 001	20	05 018162 001	218	05 020133 001	62
05 006465 001	63	05 008861 001	20	05 018163 001	219	05 020134 001	63
05 006466 001	63	05 008862 001	20	05 018164 001	219	05 020150 001	90
05 006470 001	69	05 008863 001	21	05 018165 001	219	05 020151 001	91
05 006480 001	66	05 008864 001	21	05 018166 001	219	05 020152 001	91
05 007610 001	13	05 008870 001	28	05 018167 001	219	05 020153 001	91
05 007620 001	13	05 008871 001	29	05 018168 001	219	05 020170 001	90
05 007621 001	13	05 008872 001	29	05 018169 001	219	05 020190 001	173
05 007635 001	13	05 008873 001	221	05 018170 001	219	05 020198 001	173
05 007640 001	13	05 008874 001	221	05 018171 001	220	05 020199 001	173
05 007670 001	13	05 008875 001	222	05 018172 001	220	05 020200 001	173
05 007671 001	13	05 008876 001	29	05 018173 001	220	05 020201 001	173
05 007672 001	13	05 008877 001	222	05 018260 001	8	05 020202 001	173
05 007673 001	13	05 008878 001	222	05 018262 001	8	05 020203 001	173
05 007674 001	13	05 008880 001	232	05 018264 001	8	05 020204 001	173
05 007675 001	13	05 008881 001	57	05 018266 001	8	05 020205 001	173
05 007676 001	13	05 008882 001	57	05 018268 001	8	05 020206 001	173
05 007677 001	13	05 008883 001	220	05 018270 001	8	05 020207 001	173
05 007680 001	22	05 008884 001	221	05 018272 001	8	05 020208 001	173
05 007681 001	23	05 008885 001	221	05 018274 001	8	05 020209 001	173
05 008006 001	12	05 008886 001	221	05 018282 001	11	05 020210 001	173
05 008007 001	12	05 008900 001	29	05 018283 001	11	05 020211 001	173
05 008008 001	12	05 008901 001	30	05 018287 001	11	05 020212 001	173
05 008009 001	12	05 009305 001	14	05 018300 001	8	05 020213 001	173
05 008015 001	12	05 009310 001	14	05 018301 001	8	05 020214 001	173
05 008027 001	12	05 009312 001	14	05 018302 001	8	05 020215 001	173
05 008055 001	12	05 009313 001	14	05 020012 001	169	05 020216 001	173
05 008060 001	12	05 009315 001	14	05 020013 001	169	05 020217 001	173
05 008061 001	12	05 009317 001	14	05 020022 001	169	05 020218 001	173
05 008100 001	27	05 009319 001	14	05 020064 001	170	05 020219 001	173
05 008101 001	18	05 009320 001	14	05 020065 001	170	05 020220 001	173
05 008102 001	18	05 009325 001	14	05 020066 001	170	05 020221 001	173
05 008705 001	13	05 009340 001	14	05 020067 001	170	05 020228 001	177
05 008706 001	13	05 009341 001	14	05 020068 001	170	05 020229 001	177
05 008710 001	13	05 009342 001	14	05 020069 001	170	05 020230 001	175
05 008712 001	13	05 009343 001	14	05 020070 001	170	05 020231 001	174
05 008715 001	13	05 017005 001	9	05 020071 001	170	05 020232 001	174
05 008720 001	13	05 017010 001	9	05 020072 001	170	05 020240 001	176
05 008723 001	13	05 017015 001	9	05 020073 001	170	05 020241 001	175
05 008725 001	13	05 017020 001	9	05 020074 001	170	05 020259 001	171
05 008730 001	13	05 017040 001	9	05 020075 001	171	05 020260 001	171
05 008735 001	13	05 017041 001	9	05 020076 001	171	05 020261 001	171
05 008740 001	13	05 017050 001	9	05 020077 001	171	05 020262 001	171
05 008750 001	13	05 017052 001	9	05 020078 001	171	05 020263 001	171
05 008751 001	13	05 017054 001	9	05 020079 001	171	05 020264 001	171
05 008752 001	13	05 017056 001	9	05 020080 001	171	05 020302 001	174
05 008753 001	13	05 018100 001	218	05 020081 001	171	05 020310 001	179
05 008840 001	20	05 018110 001	217	05 020082 001	171	05 020311 001	179
05 008841 001	20	05 018111 001	218	05 020090 001	172	05 020312 001	179
05 008842 001	20	05 018140 001	220	05 020091 001	171	05 020313 001	179
05 008843 001	20	05 018141 001	220	05 020092 001	172	05 020314 001	179



Código	Página	Código	Página	Código	Página	Código	Página
05 020500 001	173	05 022067 001	192	05 022665 001	189	05 022760 001	59
05 020501 001	173	05 022068 001	192	05 022666 001	189	05 022761 001	59
05 020502 001	173	05 022070 001	192	05 022667 001	189	05 022762 001	59
05 020503 001	173	05 022071 001	192	05 022668 001	189	05 022763 001	59
05 020504 001	173	05 022072 001	192	05 022669 001	182	05 022764 001	59
05 020505 001	173	05 022073 001	192	05 022670 001	191	05 022765 001	59
05 020506 001	173	05 022074 001	192	05 022671 001	191	05 022766 001	59
05 020507 001	173	05 022076 001	192	05 022672 001	191	05 022767 001	60
05 021005 001	193	05 022078 001	192	05 022673 001	191	05 022795 001	15
05 021010 001	193	05 022079 001	192	05 022674 001	191	05 022800 001	15
05 021015 001	193	05 022080 001	192	05 022675 001	191	05 022805 001	15
05 021020 001	193	05 022081 001	192	05 022676 001	191	05 022810 001	15
05 021025 001	193	05 022082 001	192	05 022677 001	191	05 022815 001	15
05 021030 001	193	05 022086 001	186	05 022678 001	191	05 022820 001	15
05 021035 001	193	05 022087 001	185	05 022680 001	197	05 022825 001	15
05 021040 001	193	05 022089 001	184	05 022681 001	197	05 022830 001	15
05 021045 001	193	05 022095 001	192	05 022682 001	197	05 022835 001	15
05 021050 001	193	05 022096 001	192	05 022683 001	197	05 022850 001	190
05 021055 001	193	05 022101 001	187	05 022684 001	197	05 022851 001	190
05 021060 001	193	05 022120 001	193	05 022685 001	197	05 022852 001	190
05 021065 001	193	05 022121 001	193	05 022686 001	197	05 022853 001	190
05 021070 001	193	05 022122 001	193	05 022687 001	197	05 022854 001	190
05 021075 001	193	05 022123 001	193	05 022688 001	197	05 022855 001	190
05 021080 001	193	05 022124 001	193	05 022689 001	195	05 022856 001	190
05 021085 001	193	05 022125 001	193	05 022693 001	189	05 022857 001	190
05 021090 001	193	05 022130 001	185	05 022694 001	189	05 022858 001	190
05 021095 001	193	05 022171 001	188	05 022695 001	189	05 022860 001	184
05 021406 001	186	05 022181 001	187	05 022696 001	189	05 022905 001	15
05 021600 001	193	05 022200 001	190	05 022697 001	189	05 022910 001	15
05 021605 001	193	05 022201 001	190	05 022698 001	189	05 022920 001	15
05 021610 001	193	05 022202 001	190	05 022699 001	182	05 023105 001	15
05 021615 001	193	05 022203 001	190	05 022700 001	190	05 023107 001	15
05 021620 001	193	05 022204 001	190	05 022701 001	190	05 023110 001	15
05 021625 001	193	05 022205 001	190	05 022702 001	190	05 023115 001	15
05 021630 001	193	05 022210 001	183	05 022703 001	190	05 023120 001	15
05 021632 001	193	05 022210 001	256	05 022704 001	190	05 023125 001	15
05 021635 001	193	05 022534 001	185	05 022705 001	190	05 023130 001	15
05 021640 001	193	05 022600 001	191	05 022706 001	190	05 023330 001	41
05 021645 001	193	05 022602 001	191	05 022708 001	190	05 023332 001	41
05 021721 001	188	05 022604 001	191	05 022709 001	190	05 023334 001	42
05 021728 001	187	05 022606 001	191	05 022710 001	190	05 023338 001	42
05 021737 001	187	05 022608 001	191	05 022711 001	190	05 023339 001	42
05 021909 001	186	05 022610 001	191	05 022712 001	190	05 023340 001	42
05 022040 001	192	05 022612 001	191	05 022713 001	190	05 023342 001	42
05 022041 001	192	05 022614 001	191	05 022714 001	190	05 023343 001	42
05 022042 001	192	05 022616 001	191	05 022715 001	190	05 023344 001	42
05 022043 001	192	05 022630 001	191	05 022716 001	190	05 023346 001	42
05 022044 001	192	05 022631 001	191	05 022717 001	190	05 023347 001	42
05 022045 001	192	05 022632 001	191	05 022718 001	190	05 023348 001	42
05 022046 001	192	05 022633 001	191	05 022720 001	183	05 023350 001	42
05 022047 001	192	05 022634 001	191	05 022721 001	183	05 023351 001	42
05 022048 001	192	05 022635 001	191	05 022728 001	59	05 023352 001	42
05 022050 001	192	05 022636 001	191	05 022729 001	59	05 023353 001	42
05 022052 001	192	05 022637 001	191	05 022730 001	59	05 023354 001	42
05 022054 001	192	05 022638 001	191	05 022731 001	59	05 023355 001	42
05 022056 001	192	05 022639 001	185	05 022732 001	59	05 023356 001	42
05 022058 001	192	05 022640 001	185	05 022733 001	59	05 023357 001	42
05 022060 001	192	05 022660 001	189	05 022734 001	59	05 023358 001	42
05 022062 001	192	05 022661 001	189	05 022740 001	59	05 023359 001	42
05 022063 001	192	05 022662 001	189	05 022741 001	59	05 023360 001	42
05 022064 001	192	05 022663 001	189	05 022745 001	59	05 023361 001	42
05 022066 001	192	05 022664 001	189	05 022750 001	60	05 023362 001	42

# Índice según números de código

Código	Página	Código	Página	Código	Página	Código	Página
05 023363 001	42	05 024171 001	197	05 024478 001	197	05 027935 001	363
05 023364 001	42	05 024172 001	197	05 024479 001	197	05 027936 001	363
05 023365 001	42	05 024173 001	197	05 024480 001	195	05 028000 001	16
05 023366 001	42	05 024174 001	197	05 024481 001	198	05 028001 001	16
05 023367 001	42	05 024175 001	197	05 024482 001	198	05 028002 001	16
05 023368 001	42	05 024176 001	197	05 024483 001	198	05 028003 001	16
05 023369 001	42	05 024177 001	197	05 024484 001	197	05 028004 001	16
05 023370 001	42	05 024178 001	197	05 024485 001	197	05 028005 001	16
05 023371 001	42	05 024179 001	195	05 024486 001	197	05 028008 001	16
05 023372 001	42	05 024199 001	199	05 024487 001	197	05 028010 001	16
05 023373 001	42	05 024200 001	199	05 024488 001	197	05 028012 001	16
05 023374 001	42	05 024202 001	199	05 024489 001	197	05 028013 001	16
05 023375 001	42	05 024204 001	199	05 026350 001	30	05 028015 001	16
05 023376 001	42	05 024206 001	199	05 026351 001	30	05 028020 001	16
05 023377 001	42	05 024208 001	199	05 026352 001	30	05 028029 001	17
05 023378 001	42	05 024210 001	199	05 026353 001	30	05 028030 001	17
05 023379 001	42	05 024242 001	196	05 026354 001	30	05 028031 001	17
05 023380 001	42	05 024244 001	195	05 026360 001	31	05 028032 001	17
05 023381 001	43	05 024335 001	196	05 026361 001	31	05 028033 001	17
05 023382 001	43	05 024350 001	198	05 026363 001	31	05 028034 001	17
05 023383 001	43	05 024351 001	198	05 026372 001	31	05 028035 001	17
05 023384 001	43	05 024352 001	198	05 026373 001	31	05 028036 001	17
05 023385 001	43	05 024353 001	198	05 026374 001	31	05 028037 001	17
05 023386 001	43	05 024354 001	198	05 026382 001	31	05 028038 001	17
05 023387 001	43	05 024355 001	198	05 027101 001	192	05 028040 001	363
05 023389 001	43	05 024356 001	198	05 027102 001	192	05 028041 001	363
05 023391 001	43	05 024357 001	198	05 027103 001	192	05 028042 001	363
05 023393 001	43	05 024358 001	198	05 027104 001	192	05 028043 001	363
05 023400 001	236	05 024400 001	9	05 027105 001	192	05 028044 001	363
05 023404 001	43	05 024401 001	9	05 027106 001	192	05 028045 001	363
05 023450 001	45	05 024402 001	9	05 027107 001	192	05 028046 001	364
05 023451 001	46	05 024403 001	9	05 027108 001	192	05 028048 001	16
05 023452 001	47	05 024404 001	9	05 027109 001	192	05 028049 001	16
05 023453 001	45	05 024405 001	9	05 027110 001	192	05 028050 001	16
05 023454 001	46	05 024410 001	11	05 027111 001	192	05 028051 001	16
05 023456 001	47	05 024450 001	195	05 027201 001	194	05 028052 001	16
05 023460 001	44	05 024451 001	198	05 027202 001	194	05 028053 001	16
05 023461 001	44	05 024452 001	198	05 027203 001	194	05 028054 001	16
05 023470 001	216	05 024453 001	198	05 027204 001	194	05 028055 001	16
05 023471 001	215	05 024454 001	198	05 027205 001	194	05 028056 001	16
05 024001 001	199	05 024455 001	198	05 027206 001	194	05 028059 001	26
05 024002 001	199	05 024456 001	198	05 027207 001	194	05 028062 001	27
05 024003 001	199	05 024457 001	198	05 027208 001	194	05 028070 001	16
05 024004 001	199	05 024458 001	198	05 027209 001	194	05 028071 001	16
05 024005 001	199	05 024459 001	198	05 027210 001	194	05 028072 001	16
05 024008 001	199	05 024460 001	196	05 027211 001	194	05 028073 001	16
05 024010 001	199	05 024461 001	199	05 027212 001	194	05 028074 001	26
05 024012 001	199	05 024462 001	199	05 027213 001	194	05 028148 001	18
05 024013 001	199	05 024463 001	199	05 027214 001	194	05 028150 001	18
05 024015 001	199	05 024464 001	198	05 027215 001	194	05 028152 001	18
05 024020 001	199	05 024465 001	198	05 027405 001	31	05 028160 001	231
05 024100 001	199	05 024466 001	198	05 027450 001	51	05 028161 001	231
05 024105 001	199	05 024467 001	198	05 027455 001	31	05 028205 001	19
05 024160 001	199	05 024468 001	198	05 027456 001	37	05 028210 001	19
05 024161 001	199	05 024469 001	198	05 027910 001	363	05 028215 001	19
05 024162 001	199	05 024470 001	195	05 027911 001	363	05 028220 001	19
05 024163 001	199	05 024471 001	197	05 027912 001	363	05 028225 001	19
05 024164 001	199	05 024472 001	197	05 027913 001	363	05 028230 001	19
05 024165 001	199	05 024473 001	197	05 027930 001	363	05 029405 001	19
05 024166 001	199	05 024474 001	197	05 027931 001	363	05 029410 001	19
05 024167 001	199	05 024475 001	197	05 027932 001	363	05 029415 001	19
05 024168 001	199	05 024476 001	197	05 027933 001	363	05 029420 001	19
05 024170 001	197	05 024477 001	197	05 027934 001	363	05 029425 001	19

Código	Página	Código	Página	Código	Página	Código	Página
05 029430 001	19	05 030402 001	50	05 042605 001	319	05 051603 001	85
05 029435 001	19	05 030403 001	50	05 042655 001	319	05 051611 001	85
05 029440 001	19	05 030404 001	50	05 042665 001	319	05 051613 001	85
05 029445 001	19	05 030405 001	50	05 042670 001	318	05 051835 001	236
05 029450 001	19	05 030406 001	50	05 042671 001	318	05 052490 001	312
05 029460 001	19	05 030410 001	51	05 042672 001	318	05 052500 001	312
05 029461 001	19	05 030411 001	51	05 042673 001	318	05 052501 001	313
05 029462 001	19	05 030412 001	51	05 042674 001	318	05 052502 001	312
05 029463 001	19	05 030413 001	51	05 042680 001	318	05 052503 001	312
05 029464 001	19	05 030414 001	51	05 042705 001	319	05 052504 001	312
05 029465 001	19	05 030415 001	51	05 042715 001	319	05 052575 001	314
05 029466 001	19	05 030416 001	51	05 042750 001	319	05 053425 001	315
05 029501 001	19	05 030417 001	51	05 042755 001	319	05 053455 001	315
05 029502 001	19	05 030418 001	51	05 042760 001	319	05 053457 001	315
05 029503 001	19	05 032001 001	6	05 042765 001	319	05 053458 001	315
05 029504 001	19	05 032002 001	6	05 042768 001	319	05 053459 001	315
05 029505 001	19	05 032003 001	6	05 050005 001	103	05 053475 001	315
05 029506 001	19	05 032004 001	6	05 050205 001	317	05 053520 001	313
05 029507 001	19	05 032005 001	6	05 050210 001	317	05 053522 001	313
05 029510 001	28	05 032006 001	6	05 050215 001	317	05 053870 001	313
05 030080 001	51	05 032007 001	6	05 050220 001	317	05 053872 001	313
05 030081 001	51	05 032020 001	6	05 050510 001	317	05 053923 001	311
05 030082 001	51	05 032021 001	6	05 050650 001	317	05 056064 001	291
05 030083 001	51	05 032022 001	6	05 051005 001	232	05 056066 001	291
05 030084 001	51	05 032023 001	6	05 051010 001	21	05 056068 001	291
05 030099 001	49	05 032030 001	7	05 051011 001	22	05 056158 001	336
05 030100 001	49	05 032031 001	7	05 051016 001	204	05 056159 001	333
05 030101 001	49	05 032032 001	7	05 051017 001	205	05 056161 001	332
05 030102 001	49	05 032033 001	7	05 051019 001	205	05 056164 001	334
05 030103 001	49	05 032050 001	7	05 051021 001	205	05 056168 001	336
05 030104 001	49	05 032051 001	7	05 051023 001	205	05 056172 001	290
05 030105 001	49	05 032052 001	7	05 051024 001	206	05 056174 001	290
05 030106 001	49	05 032053 001	7	05 051025 001	206	05 056176 001	290
05 030107 001	49	05 032054 001	7	05 051030 001	234	05 056200 001	291
05 030108 001	49	05 032055 001	7	05 051031 001	234	05 056203 001	291
05 030109 001	50	05 032056 001	7	05 051040 001	233	05 056210 001	291
05 030110 001	49	05 032057 001	7	05 051041 001	233	05 056220 001	291
05 030111 001	49	05 032058 001	7	05 051042 001	211	05 056225 001	291
05 030112 001	49	05 032060 001	7	05 051043 001	55	05 056233 001	291
05 030113 001	50	05 032061 001	7	05 051045 001	98	05 056240 001	291
05 030114 001	50	05 032063 001	8	05 051205 001	232	05 056294 001	335
05 030115 001	50	05 032070 002	7	05 051272 001	231	05 056295 001	334
05 030116 001	50	05 032071 002	7	05 051273 001	54	05 056296 001	335
05 030117 001	49	05 033404 001	31	05 051274 001	232	05 056303 001	294
05 030118 001	49	05 033600 001	72	05 051276 001	37	05 056305 001	294
05 030119 001	49	05 033601 001	72	05 051461 001	233	05 056310 001	294
05 030120 001	50	05 033606 001	72	05 051462 001	231	05 056315 001	294
05 030121 001	50	05 033607 001	72	05 051464 001	54	05 056320 001	294
05 030122 001	50	05 033608 001	72	05 051465 001	230	05 056325 001	294
05 030135 001	50	05 033613 001	72	05 051482 001	230	05 056330 001	294
05 030150 001	51	05 033614 001	72	05 051500 001	314	05 056332 001	294
05 030151 001	51	05 033629 001	73	05 051501 001	314	05 056335 001	294
05 030158 001	50	05 033630 001	73	05 051502 001	314	05 056340 001	294
05 030159 001	50	05 033631 001	73	05 051510 001	206	05 056341 001	298
05 030160 001	35	05 033636 001	73	05 051511 001	207	05 056342 001	298
05 030170 001	53	05 033637 001	73	05 051512 001	207	05 056343 001	298
05 030180 001	53	05 033638 001	73	05 051575 001	85	05 056344 001	298
05 030181 001	40	05 033639 001	73	05 051576 001	86	05 056345 001	298
05 030182 001	53	05 033647 001	73	05 051580 001	85	05 056346 001	298
05 030330 001	51	05 033648 001	73	05 051582 001	85	05 056350 001	295
05 030331 001	51	05 033655 001	73	05 051583 001	85	05 056352 001	295
05 030400 001	50	05 033656 001	73	05 051587 001	85	05 056354 001	295
05 030401 001	50	05 040001 001	236	05 051601 001	85	05 056356 001	295

# Índice según números de código

Código	Página	Código	Página	Código	Página	Código	Página
05 056358 001	295	05 057122 001	331	05 057626 001	279	05 059298 001	208
05 056374 001	328	05 057150 001	305	05 057627 001	279	05 059299 001	208
05 056375 001	333	05 057151 001	305	05 057628 001	279	05 059303 001	210
05 056400 001	261	05 057152 001	305	05 057631 001	300	05 059305 001	292
05 056402 001	261	05 057153 001	305	05 057632 001	300	05 059307 001	292
05 056404 001	261	05 057160 001	305	05 057644 001	295	05 059310 001	292
05 056410 001	261	05 057161 001	305	05 057645 001	295	05 059315 001	292
05 056412 001	261	05 057162 001	305	05 057646 001	295	05 059320 001	292
05 056414 001	261	05 057163 001	305	05 057656 001	265	05 059325 001	292
05 056420 001	262	05 057225 001	292	05 057657 001	265	05 059330 001	292
05 056422 001	262	05 057235 001	292	05 057661 001	275	05 059335 001	292
05 056424 001	262	05 057240 001	292	05 057662 001	275	05 059337 001	292
05 056440 001	332	05 057412 001	330	05 057664 001	284	05 059340 001	292
05 056470 001	341	05 057415 001	330	05 057665 001	284	05 059345 001	292
05 056471 001	338	05 057416 001	329	05 057666 001	284	05 059450 001	292
05 056472 001	337	05 057417 001	323	05 057667 001	284	05 059451 001	292
05 056473 001	337	05 057418 001	161	05 057671 001	301	05 059452 001	292
05 056474 001	336	05 057420 001	327	05 057672 001	301	05 059453 001	292
05 056478 001	338	05 057421 001	329	05 057675 001	310	05 059466 001	292
05 056490 001	159	05 057422 001	340	05 057676 001	310	05 059472 001	292
05 056491 001	159	05 057423 001	340	05 057680 001	322	05 059478 001	292
05 056500 001	264	05 057424 001	342	05 057682 001	323	05 059480 001	292
05 056505 001	264	05 057430 001	327	05 057683 001	323	05 059486 001	292
05 056507 001	264	05 057431 001	329	05 057684 001	323	05 059488 001	292
05 056510 001	264	05 057432 001	339	05 057688 001	323	05 059489 001	292
05 056515 001	264	05 057433 001	339	05 057690 001	322	05 059490 001	292
05 056520 001	264	05 057434 001	341	05 057691 001	324	05 059492 001	292
05 056525 001	264	05 057435 001	339	05 057692 001	324	05 059496 001	292
05 056535 001	264	05 057436 001	338	05 057693 001	324	05 059500 001	292
05 056605 001	263	05 057441 001	326	05 057695 001	324	05 059530 001	266
05 056610 001	263	05 057450 001	331	05 057697 001	322	05 059532 001	266
05 056625 001	263	05 057460 001	214	05 057705 001	270	05 059534 001	266
05 056653 001	203	05 057470 001	215	05 057710 001	270	05 059540 001	267
05 056680 001	294	05 057471 001	222	05 057715 001	270	05 059542 001	267
05 056681 001	294	05 057472 001	57	05 057720 001	270	05 059544 001	267
05 056682 001	294	05 057473 001	216	05 057750 001	265	05 059550 001	267
05 056683 001	294	05 057474 001	217	05 057751 001	262	05 059552 001	267
05 056684 001	294	05 057480 001	203	05 057752 001	260	05 059554 001	267
05 056685 001	294	05 057481 001	80	05 057760 001	275	05 059560 001	292
05 056686 001	294	05 057482 001	202	05 057761 001	273	05 059561 001	296
05 056687 001	294	05 057483 001	202	05 057762 001	273	05 059562 001	296
05 056700 001	272	05 057484 001	79	05 057763 001	271	05 059563 001	296
05 056702 001	272	05 057484 001	256	05 057770 001	283	05 059564 001	269
05 056704 001	272	05 057485 001	80	05 057772 001	279	05 059565 001	269
05 056710 001	273	05 057505 001	298	05 057773 001	283	05 059566 001	277
05 056712 001	273	05 057510 001	298	05 057775 001	279	05 059567 001	277
05 056714 001	273	05 057515 001	298	05 057776 001	279	05 059568 001	288
05 056720 001	273	05 057520 001	298	05 057777 001	282	05 059569 001	288
05 056722 001	273	05 057525 001	298	05 057778 001	282	05 059570 001	288
05 056724 001	273	05 057530 001	298	05 057790 001	300	05 059571 001	288
05 056805 001	274	05 057603 001	293	05 057908 001	332	05 059572 001	288
05 056810 001	274	05 057604 001	293	05 058005 001	278	05 059573 001	297
05 056812 001	274	05 057605 001	293	05 058010 001	278	05 059574 001	269
05 056815 001	274	05 057606 001	293	05 058015 001	278	05 059575 001	278
05 056820 001	274	05 057615 001	260	05 058020 001	278	05 059602 001	297
05 056825 001	274	05 057616 001	260	05 059030 001	77	05 059603 001	297
05 056835 001	274	05 057617 001	260	05 059040 001	71	05 059604 001	297
05 056910 001	274	05 057620 001	271	05 059041 001	70	05 059605 001	297
05 056915 001	274	05 057621 001	271	05 059291 001	74	05 059610 001	297
05 056925 001	274	05 057622 001	271	05 059293 001	209	05 059615 001	297
05 057110 001	213	05 057623 001	279	05 059294 001	211	05 059620 001	297
05 057111 001	213	05 057624 001	279	05 059295 001	211	05 059625 001	297
05 057115 001	334	05 057625 001	279	05 059297 001	212	05 059628 001	297



# Índice según números de código

Código	Página	Código	Página	Código	Página	Código	Página
05 066160 001	304	05 066530 001	287	05 066915 001	287	05 072055 001	291
05 066165 001	304	05 066618 001	303	05 066920 001	287	05 072057 001	291
05 066170 001	304	05 066619 001	303	05 066925 001	287	05 072059 001	291
05 066272 001	289	05 066620 001	303	05 066941 001	287	05 072061 001	291
05 066274 001	289	05 066622 001	303	05 066950 001	287	05 072063 001	291
05 066276 001	289	05 066624 001	303	05 071010 001	260	05 072065 001	291
05 066278 001	289	05 066626 001	303	05 071011 001	260	05 072070 001	264
05 066279 001	289	05 066628 001	303	05 071012 001	260	05 072072 001	264
05 066280 001	289	05 066630 001	303	05 071020 001	272	05 072074 001	264
05 066282 001	289	05 066632 001	303	05 071021 001	272	05 072080 001	274
05 066284 001	289	05 066633 001	303	05 071022 001	272	05 072082 001	274
05 066286 001	289	05 066634 001	303	05 071030 001	280	05 072084 001	274
05 066287 001	289	05 066635 001	303	05 071032 001	280	05 072400 001	264
05 066288 001	289	05 066638 001	303	05 071033 001	280	05 072401 001	264
05 066290 001	289	05 066640 001	303	05 071034 001	280	05 072402 001	264
05 066300 001	282	05 066642 001	303	05 071035 001	280	05 072403 001	275
05 066301 001	282	05 066644 001	303	05 071037 001	280	05 072404 001	275
05 066302 001	282	05 066646 001	303	05 071038 001	280	05 072405 001	275
05 066303 001	282	05 066654 001	304	05 071070 001	293	05 072406 001	283
05 066304 001	282	05 066656 001	304	05 071071 001	293	05 072407 001	283
05 066305 001	282	05 066660 001	304	05 071072 001	293	05 072408 001	283
05 066308 001	282	05 066662 001	304	05 071073 001	293	05 072409 001	283
05 066310 001	282	05 066664 001	304	05 071074 001	293	05 072411 001	283
05 066312 001	282	05 066666 001	304	05 071075 001	293	05 072412 001	283
05 066313 001	282	05 066668 001	304	05 071076 001	293	05 072441 001	265
05 066315 001	282	05 066670 001	304	05 071077 001	293	05 072443 001	275
05 066320 001	282	05 066672 001	304	05 071080 001	291	05 072444 001	275
05 066325 001	282	05 066674 001	304	05 071081 001	266	05 072446 001	283
05 066330 001	282	05 066676 001	304	05 071082 001	266	05 072447 001	283
05 066335 001	282	05 066678 001	304	05 071083 001	266	05 072448 001	283
05 066394 001	300	05 066680 001	304	05 071084 001	276	05 072449 001	283
05 066395 001	301	05 066682 001	304	05 071085 001	276	05 072451 001	283
05 066396 001	300	05 066683 001	304	05 071086 001	276	05 072452 001	283
05 066400 001	301	05 066684 001	304	05 071089 001	288	05 073050 001	295
05 066405 001	301	05 066685 001	304	05 071090 001	288	05 073051 001	295
05 066410 001	301	05 066686 001	304	05 071091 001	288	05 073052 001	295
05 066415 001	301	05 066687 001	304	05 071092 001	288	05 073053 001	295
05 066420 001	301	05 066688 001	303	05 071094 001	288	05 073054 001	295
05 066455 001	283	05 066690 001	303	05 071097 001	302	05 073055 001	295
05 066460 001	283	05 066692 001	303	05 071098 001	302	05 073056 001	297
05 066465 001	283	05 066694 001	303	05 071099 001	302	05 073057 001	297
05 066485 001	282	05 066696 001	303	05 071100 001	311	05 073058 001	297
05 066486 001	282	05 066758 001	304	05 071101 001	296	05 073059 001	297
05 066487 001	282	05 066760 001	304	05 071102 001	296	05 073060 001	297
05 066488 001	282	05 066762 001	304	05 071103 001	296	05 073061 001	297
05 066489 001	282	05 066764 001	304	05 071104 001	296	05 073064 001	288
05 066490 001	282	05 066766 001	304	05 071105 001	296	05 073065 001	288
05 066491 001	282	05 066768 001	304	05 071106 001	296	05 073066 001	288
05 066492 001	282	05 066785 001	304	05 071107 001	296	05 073070 001	289
05 066493 001	282	05 066786 001	304	05 071108 001	296	05 073071 001	289
05 066494 001	282	05 066787 001	304	05 071109 001	325	05 073072 001	289
05 066495 001	282	05 066788 001	304	05 071110 001	325	05 073073 001	289
05 066496 001	282	05 066850 001	304	05 071116 001	209	05 073074 001	301
05 066497 001	287	05 066851 001	304	05 071117 001	210	05 073075 001	301
05 066498 001	287	05 066852 001	304	05 071222 001	305	05 073076 001	302
05 066499 001	287	05 066853 001	304	05 071223 001	305	05 073077 001	302
05 066500 001	287	05 066854 001	304	05 071224 001	305	05 073200 001	317
05 066505 001	287	05 066900 001	287	05 071225 001	305	05 073201 001	299
05 066510 001	287	05 066901 001	287	05 071228 001	305	05 073202 001	299
05 066515 001	287	05 066902 001	287	05 072014 001	383	05 073210 001	316
05 066520 001	287	05 066905 001	287	05 072017 001	383	05 073220 001	160
05 066525 001	287	05 066910 001	287	05 072050 001	291	05 073230 001	164

<b>Código</b>	<b>Página</b>	<b>Código</b>	<b>Página</b>	<b>Código</b>	<b>Página</b>	<b>Código</b>	<b>Página</b>
05 073240 001	207	05 073376 001	282	05 073634 001	325	05 074717 001	355
05 073241 001	207	05 073380 001	275	05 073635 001	336	05 074717 010	359
05 073260 001	98	05 073391 001	185	05 073637 001	337	05 074720 001	356
05 073261 001	116	05 073401 001	314	05 073638 001	337	05 074720 010	361
05 073262 001	134	05 073404 001	335	05 073640 001	157	05 074721 001	357
05 073268 001	168	05 073406 001	335	05 073645 001	161	05 074721 010	361
05 073270 001	168	05 073410 001	333	05 073660 001	235	05 074722 001	356
05 073271 001	168	05 073416 001	334	05 073661 002	235	05 074722 010	361
05 073272 001	168	05 073418 001	328	05 073665 001	234	05 074728 001	355
05 073273 001	168	05 073419 001	330	05 073670 001	56	05 074728 010	359
05 073274 001	168	05 073420 001	311	05 073671 001	56	05 074730 001	350
05 073275 001	168	05 073421 001	312	05 073675 001	38	05 074731 001	350
05 073276 001	168	05 073470 001	286	05 073676 001	39	05 074733 001	351
05 073277 001	168	05 073471 001	286	05 073677 001	39	05 074734 001	351
05 073278 001	168	05 073472 001	286	05 073680 001	32	05 074738 001	352
05 073279 001	168	05 073473 001	286	05 073681 001	32	05 074739 001	352
05 073280 001	168	05 073474 001	286	05 073720 001	286	05 074745 001	353
05 073281 001	168	05 073495 001	307	05 073721 001	286	05 074746 001	353
05 073282 001	168	05 073500 001	306	05 073722 001	286	05 074750 001	79
05 073283 001	168	05 073501 001	306	05 073723 001	286	05 074752 001	79
05 073284 001	168	05 073502 001	306	05 073724 001	286	05 074757 001	79
05 073285 001	168	05 073503 001	306	05 073890 001	324	05 074770 001	350
05 073286 001	168	05 073504 001	306	05 073904 001	293	05 074772 001	350
05 073287 001	168	05 073505 001	306	05 073905 001	293	05 074774 001	350
05 073290 001	169	05 073506 001	306	05 073906 001	293	05 074780 001	350
05 073295 001	170	05 073507 001	306	05 073916 001	260	05 074782 001	350
05 073304 001	264	05 073508 001	306	05 073917 001	260	05 074784 001	350
05 073305 001	264	05 073509 001	306	05 073921 001	271	05 074786 001	351
05 073306 001	264	05 073510 001	306	05 073922 001	271	05 074788 001	351
05 073307 001	264	05 073511 001	312	05 073924 001	279	05 074790 001	354
05 073308 001	275	05 073520 001	269	05 073925 001	279	05 074790 010	358
05 073309 001	275	05 073521 001	269	05 073926 001	279	05 074792 001	354
05 073310 001	275	05 073522 001	269	05 073927 001	279	05 074792 010	358
05 073311 001	275	05 073523 001	278	05 073931 001	300	05 074794 001	354
05 073313 001	282	05 073524 001	278	05 073932 001	300	05 074794 010	358
05 073314 001	282	05 073525 001	278	05 073944 001	296	05 074800 001	358
05 073315 001	282	05 073526 001	286	05 073945 001	296	05 074800 010	363
05 073316 001	282	05 073527 001	286	05 073946 001	296	05 074802 001	351
05 073317 001	282	05 073528 001	286	05 073956 001	266	05 074804 001	351
05 073318 001	313	05 073529 001	286	05 073957 001	266	05 074810 001	358
05 073323 001	264	05 073530 001	286	05 073961 001	276	05 074810 010	363
05 073324 001	264	05 073531 001	286	05 073962 001	276	05 074820 001	355
05 073325 001	264	05 073540 001	231	05 073964 001	284	05 074820 010	360
05 073326 001	264	05 073541 001	230	05 073965 001	284	05 074822 001	355
05 073332 001	261	05 073544 001	183	05 073966 001	284	05 074822 010	360
05 073333 001	261	05 073593 001	184	05 073967 001	284	05 074824 001	355
05 073334 001	261	05 073594 001	186	05 073971 001	302	05 074824 010	360
05 073335 001	261	05 073596 001	186	05 073972 001	302	05 074826 001	357
05 073336 001	273	05 073598 001	196	05 073980 001	323	05 074826 010	362
05 073337 001	273	05 073599 001	196	05 073984 001	58	05 074828 001	357
05 073338 001	273	05 073610 001	261	05 073990 001	310	05 074828 010	362
05 073339 001	273	05 073611 001	261	05 074700 001	350	05 074840 001	356
05 073340 001	282	05 073613 001	272	05 074701 001	350	05 074840 010	360
05 073342 001	295	05 073614 001	272	05 074702 001	350	05 074842 001	356
05 073344 001	295	05 073615 001	272	05 074705 001	350	05 074842 010	360
05 073346 001	282	05 073616 001	311	05 074710 001	350	05 075604 001	364
05 073357 001	315	05 073620 001	280	05 074711 001	350	05 075605 001	365
05 073370 001	274	05 073621 001	280	05 074712 001	351	05 075610 001	366
05 073371 001	274	05 073622 001	280	05 074715 001	354	05 075611 001	367
05 073372 001	274	05 073623 001	280	05 074715 010	359	05 075620 001	367
05 073373 001	274	05 073625 001	280	05 074716 001	354	05 075621 001	367
05 073375 001	282	05 073630 001	325	05 074716 010	359	05 075622 001	367

# Índice según números de código

Código	Página	Código	Página	Código	Página	Código	Página
05 075623 001	369	05 078641 001	377	05 078720 001	379	05 104619 001	345
05 075624 001	369	05 078642 001	377	05 078721 001	379	05 104620 001	345
05 075625 001	369	05 078650 001	378	05 100000 001	61	05 104621 001	345
05 075626 001	370	05 078651 001	378	05 100001 001	61	05 104622 001	345
05 075630 001	369	05 078652 001	378	05 100002 001	61	05 104630 001	344
05 075631 001	370	05 078653 001	378	05 100003 001	61	05 104631 001	344
05 075651 001	370	05 078654 001	378	05 100004 001	61	05 104632 001	344
05 075652 001	370	05 078655 001	378	05 100011 001	61	05 104633 001	344
05 075653 001	371	05 078656 001	378	05 100012 001	61	05 104634 001	344
05 075654 001	371	05 078657 001	378	05 100015 001	62	05 104635 001	344
05 075655 001	371	05 078658 001	378	05 100016 001	62	05 104640 001	345
05 075656 001	371	05 078660 001	378	05 100019 001	62	05 104641 001	345
05 075670 001	372	05 078661 001	378	05 100020 001	62	05 104642 001	345
05 075670 010	372	05 078662 001	378	05 100021 001	63	05 104643 001	345
05 075671 001	372	05 078663 001	378	05 100022 001	63	05 104644 001	345
05 075671 010	372	05 078664 001	378	05 100024 001	64	05 104645 001	345
05 075672 001	372	05 078666 001	379	05 100025 001	64	05 104650 001	344
05 075672 010	372	05 078667 001	379	05 100026 001	64	05 104651 001	345
05 075673 001	373	05 078670 001	374	05 100030 001	13	05 104652 001	346
05 075673 010	373	05 078671 001	374	05 100031 001	13	05 104653 001	346
05 075680 001	368	05 078672 001	374	05 100042 001	12	05 104654 001	343
05 075681 001	368	05 078673 001	374	05 100043 001	12	05 104655 001	343
05 075800 001	381	05 078674 001	374	05 100044 001	12	05 104660 001	343
05 075801 001	381	05 078675 001	374	05 100050 001	14	05 104661 001	343
05 075830 001	381	05 078676 001	374	05 100051 001	14	05 104662 001	343
05 075831 001	382	05 078677 001	374	05 100052 001	14	05 104663 001	343
05 075832 001	382	05 078678 001	374	05 100055 001	14	05 104664 001	343
05 078200 001	376	05 078679 001	374	05 100056 001	14	05 104665 001	343
05 078205 001	376	05 078680 001	374	05 100057 001	14	05 104666 001	342
05 078210 001	376	05 078681 001	374	05 100060 001	16	05 104667 001	342
05 078345 001	377	05 078682 001	374	05 100061 001	16	05 104668 001	342
05 078600 001	373	05 078683 001	374	05 100062 001	16	05 104669 001	342
05 078601 001	373	05 078684 001	374	05 100063 001	16	05 104670 001	342
05 078602 001	373	05 078685 001	374	05 100064 001	16	05 104671 001	342
05 078603 001	373	05 078686 001	374	05 100070 001	18	05 104672 001	342
05 078604 001	373	05 078687 001	374	05 100071 001	18	05 105622 001	23
05 078605 001	373	05 078690 001	375	05 100072 001	18	05 105623 001	24
05 078606 001	373	05 078691 001	375	05 100075 001	9	05 105624 001	25
05 078607 001	373	05 078692 001	375	05 100076 001	9	05 105625 001	25
05 078608 001	373	05 078693 001	375	05 100077 001	9	05 105626 001	26
05 078609 001	373	05 078694 001	375	05 100080 001	9	05 105630 001	21
05 078610 001	373	05 078695 001	375	05 100081 001	9	05 105631 001	65
05 078611 001	373	05 078696 001	375	05 100082 001	9	05 105650 001	23
05 078612 001	373	05 078697 001	375	05 100085 001	8	05 105656 001	23
05 078620 001	374	05 078698 001	375	05 100086 001	8	05 110000 001	12
05 078621 001	374	05 078699 001	375	05 100087 001	8	05 110001 001	12
05 078622 001	374	05 078700 001	375	05 100100 001	64	05 110002 001	12
05 078623 001	374	05 078701 001	375	05 104600 001	345	05 110003 001	12
05 078624 001	374	05 078702 001	375	05 104601 001	345	05 110004 001	12
05 078625 001	374	05 078703 001	375	05 104602 001	345	05 110005 001	12
05 078626 001	374	05 078704 001	375	05 104603 001	345	05 110006 001	12
05 078627 001	374	05 078705 001	375	05 104604 001	345	05 110007 001	12
05 078628 001	374	05 078706 001	380	05 104605 001	345	05 110008 001	12
05 078629 001	374	05 078707 001	376	05 104610 001	345	05 110010 001	13
05 078630 001	374	05 078708 001	376	05 104611 001	345	05 110011 001	13
05 078631 001	374	05 078709 001	380	05 104612 001	345	05 110104 001	13
05 078632 001	374	05 078710 001	377	05 104613 001	345	05 110105 001	13
05 078633 001	374	05 078711 001	380	05 104614 001	345	05 117680 001	18
05 078635 001	375	05 078714 001	379	05 104615 001	345	05 117681 001	18
05 078636 001	375	05 078715 001	379	05 104616 001	345	05 117682 001	18
05 078637 001	375	05 078716 001	379	05 104617 001	345	05 117683 001	18
05 078640 001	377	05 078717 001	379	05 104618 001	345	05 117684 001	18



Código	Página	Código	Página	Código	Página	Código	Página
05 117685 001	18	05 118100 001	36	05 134025 001	256	05 134701 001	290
05 117686 001	18	05 118102 001	36	05 134025 001	256	05 134702 001	290
05 117687 001	18	05 118103 001	36	05 134200 001	333	05 134703 001	290
05 117691 001	18	05 118106 001	36	05 134275 001	28	05 134704 001	290
05 117990 001	34	05 118108 001	37	05 134370 001	267	05 134705 001	290
05 117991 001	34	05 118109 001	37	05 134371 001	267	05 134706 001	290
05 117992 001	34	05 118110 001	37	05 134372 001	267	05 134707 001	290
05 117993 001	34	05 118112 001	37	05 134373 001	267	05 134720 001	290
05 117994 001	34	05 118114 001	37	05 134374 001	281	05 134722 001	290
05 117995 001	34	05 118116 001	37	05 134375 001	281	05 134723 001	290
05 117997 001	34	05 118118 001	37	05 134376 001	281	05 134732 001	290
05 118000 001	34	05 118120 001	37	05 134377 001	281	05 134740 001	286
05 118002 001	34	05 118122 001	37	05 134378 001	281	05 134800 001	302
05 118003 001	34	05 118124 001	37	05 134379 001	281	05 134801 001	302
05 118004 001	34	05 118126 001	37	05 134380 001	268	05 134802 001	302
05 118005 001	34	05 118128 001	37	05 134381 001	268	05 134805 001	302
05 118006 001	34	05 118130 001	37	05 134382 001	268	05 134806 001	302
05 118007 001	34	05 118132 001	37	05 134384 001	277	05 134807 001	302
05 118008 001	34	05 118134 001	37	05 134385 001	277	05 134905 001	264
05 118010 001	34	05 118135 001	37	05 134386 001	277	05 134906 001	267
05 118012 001	34	05 118136 001	37	05 134397 001	315	05 134907 001	267
05 118014 001	34	05 118137 001	37	05 134398 001	315	05 134910 001	267
05 118017 001	34	05 118145 001	36	05 134399 001	317	05 134911 001	267
05 118019 001	35	05 118150 001	40	05 134480 001	314	05 134913 001	267
05 118020 001	35	05 118152 001	40	05 134491 001	208	05 134914 001	267
05 118022 001	35	05 118154 001	41	05 134605 001	270	05 134915 001	267
05 118023 001	35	05 118156 001	41	05 134609 001	289	05 134919 001	262
05 118024 001	35	05 118158 001	41	05 134654 001	290	05 134920 001	262
05 118026 001	35	05 118180 001	35	05 134655 001	290	05 134921 001	262
05 118030 001	34	05 118181 001	35	05 134656 001	290	05 134929 001	267
05 118032 001	34	05 118182 001	35	05 134657 001	290	05 134930 001	267
05 118035 001	35	05 118183 001	35	05 134658 001	290	05 134931 001	267
05 118036 001	35	05 118184 001	35	05 134664 001	289	05 134932 001	267
05 118037 001	35	05 118185 001	35	05 134665 001	289	05 135003 001	274
05 118039 001	35	05 118186 001	35	05 134667 001	289	05 135005 001	263
05 118040 001	35	05 130002 001	316	05 134668 001	289	05 135008 001	263
05 118042 001	35	05 130003 001	316	05 134669 001	289	05 135009 001	263
05 118044 001	35	05 130110 001	365	05 134670 001	289	05 135017 001	274
05 118046 001	35	05 133150 001	193	05 134671 001	289	05 135040 001	265
05 118048 001	35	05 133151 001	193	05 134672 001	289	05 135041 001	265
05 118050 001	35	05 133152 001	193	05 134673 001	289	05 135060 001	294
05 118052 001	35	05 133153 001	193	05 134674 001	289	05 135068 001	294
05 118054 001	35	05 133154 001	193	05 134675 001	289	05 135069 001	294
05 118060 001	36	05 133155 001	193	05 134676 001	289	05 135070 001	294
05 118062 001	36	05 133156 001	193	05 134677 001	289	05 135071 001	294
05 118064 001	36	05 133157 001	193	05 134678 001	289	05 135072 001	294
05 118066 001	36	05 133158 001	193	05 134679 001	289	05 135073 001	294
05 118068 001	36	05 133163 001	186	05 134680 001	289	05 135074 001	294
05 118070 001	36	05 133164 001	184	05 134681 001	289	05 135075 001	294
05 118072 001	36	05 133180 001	188	05 134682 001	289	05 135076 001	294
05 118074 001	36	05 133285 001	10	05 134683 001	289	05 135077 001	294
05 118075 001	36	05 133355 001	67	05 134684 001	289	05 135078 001	294
05 118076 001	36	05 133356 001	66	05 134685 001	289	05 135079 001	294
05 118078 001	36	05 133862 001	154	05 134686 001	289	05 135090 001	297
05 118080 001	36	05 134000 001	38	05 134687 001	289	05 135091 001	297
05 118082 001	36	05 134001 001	32	05 134688 001	289	05 135092 001	297
05 118089 001	36	05 134002 001	32	05 134690 001	289	05 135093 001	297
05 118090 001	36	05 134011 001	255	05 134691 001	289	05 135094 001	297
05 118092 001	36	05 134013 001	229	05 134695 001	289	05 135095 001	297
05 118094 001	36	05 134015 001	229	05 134698 001	290	05 135096 001	297
05 118096 001	36	05 134019 001	52	05 134699 001	290	05 135097 001	297
05 118098 001	36	05 134021 001	347	05 134700 001	290	05 135098 001	297

# Índice según números de código

Código	Página	Código	Página	Código	Página	Código	Página
05 135099 001	297	05 136011 001	347	05 150120 001	245	05 345032 001	287
05 135120 001	289	05 136013 001	67	05 150121 001	246	05 345035 001	287
05 135121 001	289	05 136018 001	68	05 150122 001	246	05 345047 001	286
05 135140 001	282	05 136019 001	69	05 150130 001	240	05 345056 001	287
05 135141 001	282	05 136022 001	68	05 150140 001	247	05 345281 001	37
05 135142 001	282	05 136026 001	228	05 150150 001	247	05 345282 001	37
05 135143 001	282	05 136027 001	76	05 150180 001	248	05 345284 001	36
05 135200 001	286	05 136301 001	297	05 150181 001	248	05 345285 001	36
05 135201 001	286	05 136302 001	297	05 150182 001	249	05 345290 001	35
05 135202 001	286	05 136303 001	297	05 150183 001	249	05 345350 001	287
05 135204 001	286	05 136304 001	297	05 160785 001	97	05 345351 001	287
05 135205 001	286	05 136305 001	269	05 160821 001	290	05 345352 001	287
05 135220 001	287	05 136306 001	269	05 160830 001	286	05 346281 001	263
05 135221 001	287	05 136307 001	269	05 160885 001	297	05 346288 001	297
05 135222 001	287	05 136308 001	278	05 160895 001	270	05 346293 001	157
05 135224 001	307	05 136309 001	278	05 160896 001	268	05 347100 001	315
05 135225 001	307	05 136310 001	278	05 160899 001	268	05 347106 001	22
05 135230 001	289	05 136311 001	286	05 160901 001	270	05 347107 001	76
05 135231 001	289	05 136312 001	286	05 160908 001	270	05 347108 001	75
05 135232 001	289	05 136313 001	286	05 160917 001	289	05 347153 001	328
05 135233 001	289	05 136314 001	286	05 160924 001	315	05 347735 002	24
05 135234 001	289	05 136315 001	286	05 160956 001	289	05 347736 002	24
05 135235 001	289	05 136316 001	286	05 160976 001	315	05 347743 001	14
05 135264 001	292	05 136385 001	327	05 160977 001	315	05 347777 001	67
05 135265 001	292	05 136390 001	340	05 160979 001	315	05 347778 001	27
05 135266 001	292	05 136391 001	340	05 160981 001	315	05 350430 001	297
05 135267 001	292	05 136392 001	329	05 160983 001	267	05 350451 001	352
05 135268 001	298	05 136393 001	342	05 200496 001	287	05 380033 001	297
05 135269 001	298	05 136400 001	155	05 200995 001	160	05 380045 001	297
05 135270 001	270	05 136420 001	111	05 203913 001	269	05 380046 001	297
05 135271 001	270	05 136421 001	131	05 203914 001	269	05 380047 001	297
05 135272 001	270	05 136422 001	156	05 204126 001	290	05 380048 001	297
05 135273 001	270	05 136424 001	48	05 221110 001	304	05 380049 001	297
05 135276 001	270	05 136425 001	48	05 223161 001	26	05 380050 001	297
05 135277 001	270	05 136426 001	49	05 259135 001	290	05 380124 001	298
05 135280 001	271	05 137811 001	10	05 300004 001	54	05 380125 001	298
05 135281 001	271	05 137812 001	10	05 308428 001	286	05 380126 001	298
05 135284 001	271	05 137813 001	10	05 311517 001	316	05 380127 001	298
05 135285 001	271	05 138070 001	15	05 319835 001	286	05 380128 001	298
05 135311 001	28	05 138250 001	27	05 320430 001	289	05 380129 001	298
05 135530 001	268	05 138257 001	17	05 320540 001	24	05 380130 001	298
05 135531 001	268	05 138258 001	17	05 323780 001	269	05 380131 001	298
05 135532 001	268	05 138259 001	17	05 323781 001	269	05 380161 001	267
05 135810 001	335	05 138260 001	17	05 324901 001	303	05 380200 001	268
05 135870 001	225	05 138261 001	17	05 326310 001	289	05 380201 001	268
05 135871 001	225	05 138262 001	17	05 328448 001	286	05 380202 001	268
05 135903 001	307	05 138263 001	17	05 332600 001	286	05 480172 001	264
05 135904 001	307	05 138264 001	17	05 332606 001	289	05 480222 001	274
05 135906 001	74	05 138265 001	17	05 332607 001	287	05 670446 001	257
05 135918 001	158	05 138266 001	17	05 332609 001	287	05 670447 001	257
05 135926 001	224	05 138268 001	17	05 332610 001	287	05 670448 001	257
05 135927 001	228	05 138269 001	17	05 340245 001	300		
05 135928 001	227	05 138270 001	17	05 340330 001	13		
05 135938 001	40	05 140310 001	237	05 344511 001	319		
05 135939 001	226	05 150101 001	241	05 344512 001	319		
05 135942 001	203	05 150102 001	242	05 344513 001	319		
05 135949 001	96	05 150103 001	242	05 344514 001	319		
05 135961 001	67	05 150104 001	243	05 344900 001	289		
05 135973 001	55	05 150110 001	243	05 345018 001	287		
05 136000 001	316	05 150111 001	244	05 345019 001	289		
05 136001 001	317	05 150112 001	244	05 345026 001	287		
05 136002 001	317	05 150113 001	245	05 345028 001	287		

# Índice numérico

68	237	334 SK	13	454/10 HF Set Imperial 2	46
80	236	334 SK/6	22	467 TORX® HF	42
80 RA	233	334/355/6 Rack	23	467/7 TORX® Set 1	47
81	237	334/355 SK/6	23	467/7 TORX® Set 2	47
82	237	334/368/6	27	495	43
83	237	335	12	712	236
84	237	335 SB	12	780 A	319
85	237	335 Stubby/Destornillador corto	20	780 B	319
86	237	335/350/355/3	24	780 C	319
87	237	335/350/355/4	24	781 A	318
88/1	235	335/350/355/6	23	781 B	318
91	236	335/350/367/7	24	781 C	318
95 Vario	236	338	18	781/5 Set 1	318
100	383	338/2	27	784 A/1	319
100 L	384	350	13	784 B	319
100 S	384	350 SB	14	784 C	319
101	384	350 SK	13	800 S	220
101 L	384	350 PH Stubby/Destornillador corto	20	800/1 BDC	290
102	384	352	15	800/1 BTZ	291
102 L	384	354	15	800/1 TZ	291
160 i VDE	60	355	14	800/1 Z	291
160 i VDE SB	61	355 SB	14	800/2 Z	292
160 i/6	65	355 SK	14	800/4 Z	292
160 i/7	66	355 Stubby/Destornillador corto	20	800/4 Z Take it easy	292
160 i/162 i/167 i/9	67	367 TORX®	16	800/9 C	292
160 i/165 i/7	66	367 TORX® SB	16	809/1 ESD Stubby	57
160 i/168 i/6	67	367/6 TORX®	27	810/1 Vario	232
160 iS VDE	61	367 TORX® Stubby/Destornillador corto	20	811/1 ESD Stubby	57
160 iS/7	66	367 TORX® B0	17	811/1 Stubby	232
160 iSS	61	367 TORX® HF	16	812/1 Vario	232
160 iSS/7	67	367/4 TORX® HF	26	813	232
162 i PH/S VDE	62	367/6 TORX® B0	27	813 R	231
162 i PH/S VDE SB	62	367/6 TORX® HF	26	813 R ESD	54
162 i VDE PH	61	367/7 TORX® HF	26	816 R	231
162 i VDE PH SB	61	367 TORX PLUS®	17	816 R SB	231
162 iS PH VDE	61	368	18	816 R ESD	54
162 iS PH/S VDE	63	368 SB	18	816 RA	233
162 iSS PH VDE	62	368 Stubby/Destornillador corto	18	817 R	230
165 i PZ VDE	62	391	21	817 R SB	230
165 i PZ VDE SB	62	391/3	18	817 VDE	79
165 i PZ/S VDE	63	392	28	826 T Krafftform Turbo	203
165 i PZ/S VDE SB	63	393 S	231	827 T Krafftform Turbo	80
165 iS PZ VDE	62	395	231	830	236
165 iS PZ/S VDE	63	395 H0	19	840 S Hex-Plus	219
165 iS PZ/S VDE # 1 + 2	69	395 H0/3	19	840/1 BTZ	294
165 iSS PZ/S VDE	63	395 H0/7 SM	28	840/1 IMP DC Hex-Plus 3,0 x 25 mm DIY	293
167 i TORX® VDE	64	400 Hex	28	840/1 IMP DC Hex-Plus 4,0 x 25 mm DIY	293
167 i/6 TORX® VDE	66	400 i Hex	364	840/1 IMP DC Hex-Plus 5,0 x 25 mm DIY	293
168 i VDE	64	400 TX	91	840/1 IMP DC Hex-Plus 6,0 x 25 mm DIY	293
168 i VDE SB	64	410 i VDE B	364	840/1 IMP DC SB	293
190 i VDE	64	411 A RA	86	840/1 Z	294
247	64	416 R	44	840/1 Z SB	295
247 SB	64	416 RA	43	840/1 Z B0	298
300 Hex	363	454	44	840/2 Z	298
300 IP	363, 364	454 Imperial	41	840/4 Hex-Plus Ni	297
300 TX	363	454 HF	42	840/4 IMP DC Hex-Plus 4,0 x 50 mm DIY	295
300/7 Mix 1	29	454 Imperial HF	42	840/4 IMP DC Hex-Plus 5,0 x 50 mm DIY	295
300/7 Mix 2	30	454/7 HF Set 1	42	840/4 IMP DC Hex-Plus 6,0 x 50 mm DIY	295
334	13	454/7 HF Set 2	45	840/4 IMP DC SB	296
334 SB	13	454/10 HF Set Imperial 1	45	840/4 Z	297
334/6	23		46	840/4 Z SB	297

# Índice numérico

840/4 Z Hex-Plus Take it easy	296	851/11	270	867/1 TZ TORX®	282
840/4 Z BO	299	851/12	270	867/1 ZA TORX®	284
840/9 C	298	851/16	270	867/1 Z TORX® BO	287
842/1 Z	295	851/21 J	271	867/1 Z TORX® BO SB	288
842/4	298	853/4 ACR® Harpoon	270	867/1 Z TORX® W	283
843	342	853/4 ACR® SL	269	867/2 Z TORX®	287
844	342	855 S	219	867/4 IMP DC TORX® 20 x 50 mm DIY	284
844/7	343	855/1 BDC	272	867/4 IMP DC TORX® 25 x 50 mm DIY	284
845	343	855/1 BDC SB	273	867/4 IMP DC TORX® 30 x 50 mm DIY	284
845/8	343	855/1 BTH	273	867/4 IMP DC TORX® 40 x 50 mm DIY	284
846 HSS	344	855/1 BTZ	273	867/4 IMP DC TORX® SB	284
846/8	344	855/1 IMP DC PZ 1 x 25 mm DIY	271	867/4 TORX® HF	285
847 HSS	345	855/1 IMP DC PZ 2 x 25 mm DIY	271	867/4 TORX® KK	285
847/7 HSS	345	855/1 IMP DC PZ 3 x 25 mm DIY	271	867/4 Z TORX®	286
848 HSS	345	855/1 IMP DC SB	271	867/4 Z TORX® SB	286
848/851/867/19	346	855/1 RZ	274	867/9 C TORX®	287
849 HSS	345	855/1 TH	274	867/12 TORX®	287
849/855/867/18	346	855/1 TH SB	274	867/15 TORX®	287
851 S	218	855/1 TiN	274	867/4 Z TORX® BO	288
851/1 A	262	855/1 TZ	274	867/4 Z TORX® BO SB	289
851/1 BDC	261	855/1 Z	274	867/4 Z TORX® BO Take it easy	288
851/1 BDC SB	261	855/1 Z DIY	275	867/1 IP TORX PLUS®	289
851/1 BTH	261	855/1 Z DIY 100	275	867/4 IP TORX PLUS®	289
851/1 BTZ	262	855/1 Z SB	275	867/9 C IP TORX PLUS®	289
851/1 IMP DC PH 1 x 25 mm DIY	260	855/2 Z	278	867/1 IPR TORX PLUS®	290
851/1 IMP DC PH 2 x 25 mm DIY	260	855/4 BDC	276	867/4 IPR TORX PLUS®	290
851/1 IMP DC PH 3 x 25 mm DIY	260	855/4 BTH	276	868 S	220
851/1 IMP DC SB	260	855/4 BTZ	277	868/1 IMP DC # 2 x 25 mm DIY	300
851/1 J	265	855/4 IMP DC PZ 2 x 50 mm DIY	275	868/1 IMP DC # 3 x 25 mm DIY	300
851/1 RDC	263	855/4 IMP DC SB	276	868/1 IMP DC SB	300
851/1 RH	263	855/4 IMP DC SB	276	868/1 V	300
851/1 RZ	263	855/4 PZ Ni	278	868/1 Z	301
851/1 RZ SB	263	855/4 TH	277	868/1 Z SB	301
851/1 TH	263	855/4 TZ	277	868/4	302
851/1 TiN	264	855/4 TZ SB	277	868/4 SB	302
851/1 TZ	264	855/4 Z	278	868/4 BTZ	302
851/1 TZ SB	264	855/4 Z SB	278	868/4 IMP DC # 2 x 50 mm DIY	301
851/1 Z	264	855/4 Z PZ Take it easy	277	868/4 IMP DC # 3 x 50 mm DIY	301
851/1 Z DIY	264	855/11	278	868/4 IMP DC SB	302
851/1 Z DIY 100	265	855/12	278	868/4 V	303
851/1 Z SB	264	855/4 PZ/S	279	869/4	305
851/2 Z	270	857/1 Z	305	869/4 M	306
851/4 A	267	857/4 Z	305	869/4 M SB	306
851/4 BDC	266	860/1 XZN	304	869/4 M SB Set A	307
851/4 BTH	267	867 S TORX®	219	869/9	307
851/4 BTZ	267	867/1 IMP DC TORX 10 x 25 mm DIY	279	870/1	316
851/4 IMP DC PH 2 x 50 mm DIY	265	867/1 IMP DC TORX® 15 x 25 mm DIY	279	870/2	317
851/4 IMP DC PH 3 x 50 mm DIY	265	867/1 IMP DC TORX® 20 x 25 mm DIY	279	870/4	317
851/4 IMP DC SB	266	867/1 IMP DC TORX® 25 x 25 mm DIY	279	870/4 A	316
851/4 J	268	867/1 IMP DC TORX® 30 x 25 mm DIY	279	870/4 SB	317
851/4 PH Ni	269	867/1 IMP DC TORX® DIY	279	870/4/7 Set A SB	317
851/4 PH/S	279	867/1 IMP DC TORX® SB	279	870/7	317
851/4 R	268	867/1 TORX®	282	870/14	317
851/4 RH	267	867/1 TORX® BDC	281	871/1 DC TORQ-SET® Mplus	303
851/4 TH	268	867/1 TORX® BDC SB	281	871/1 TORQ-SET® Mplus 25 mm	303
851/4 TZ	268	867/1 TORX® BTZ	281	871/1 TORQ-SET® Mplus 32 mm	303
851/4 TZ SB	268	867/1 TORX® DIY	283	871/2 TORQ-SET® Mplus	304
851/4 Z	269	867/1 TORX® DIY 100	283	871/4 DC TORQ-SET® Mplus	303
851/4 Z SB	269	867/1 TORX® HF	281		
851/4 Z PH Take it easy	269	867/1 TORX® SB	282		
851/9 C	270				

871/4 TORQ-SET® Mplus	304	950 SPKS Multicolour	191	1428	31
872/9	304	950/7 Hex-Plus 1	187	1429	37
875/1 TRI-WING® 25 mm	304	950/7 Hex-Plus Magnet 1	187	1430 ESD	351
875/4 TRI-WING®	304	950/7 Hex-Plus Multicolour Magnet 1	185	1440/1442	32
879/4	307	950/9 Hex-Plus 1	185	1441	32
881/4/1 SB	316	950/9 Hex-Plus 1 SB	185	1460 ESD	358, 363
887/4 RR	312	950/9 Hex-Plus 2	186	1529 ESD	51
887/4 RR SB	312	950/9 Hex-Plus 3	186	1550 ESD Micro	49
888/4/1 K	312	950/9 Hex-Plus 4	186	1550 ESD PH S Micro	50
889/4 R	312	950/9 Hex-Plus 5	186	1550/6 ESD Micro	53
889/4/1	312	950/9 Hex-Plus 6	186	1555 ESD PZ Micro	50
889/4/1 F	313	950/9 Hex-Plus 6 SB	186	1567 ESD TORX® Micro	50
889/4/1 K	312	950/9 Hex-Plus 7	187	1567 ESD TORX® BO Micro	50
889/4/1 K SB	312	950/9 Hex-Plus Imperial 1	188	1567 ESD TORX® HF Micro	50
890/4/1	314	950/9 Hex-Plus Imperial 1 SB	188	1567 ESD TORX PLUS® IPR Micro	50
893/4/1 K	314	950/9 Hex-Plus Multicolour 1	184	1569 ESD Micro	51
893/4/1 K SB	314	950/9 Hex-Plus Multicolour 1 SB	184	1572 ESD Micro	51
894/4/1	313	950/9 Hex-Plus Multicolour 2	184	1573 ESD Micro	51
894/4/1 K	313	950/9 Hex-Plus Multicolour HF 1	183	1578 A ESD Micro	49
895/4/1	313	950/9 Hex-Plus Multicolour HF 1	256	1578 A/6 ESD Micro	53
895/4/1 K	313	950/9 Hex-Plus Multicolour Imperial 1	185	2035 Micro	34
895/4/1 K SB	313	950/9 Hex-Plus Multicolour Imperial 2	185	2035/6 A Micro	40
896/4/1 SB	316	950/9 L Hex-Plus HF 1	185	2035/6 B Micro	40
897/4 IMP R	310	950/13 Hex-Plus Imperial 1	187	2050 Micro	35
897/4 Impaktor	310	950/13 Hex-Plus Imperial 1 SB	188	2050/6 Micro	40
897/4 Impaktor R	310	967 L TORX® HF	199	2052 Micro	36
897/4 R	311	967 PKL TORX®	199	2052/6 Micro	41
897/4 R SB	311	967 PKXL TORX®	198	2054 Micro	36
898/4	314	967 SL TORX® HF	197	2055 Micro	34
898/9	314	967 SPKL TORX® BO Multicolour	198	2067 TORX® Micro	35
898/21	314	967 SPKXL TORX® Multicolour	197	2067 TORX® BO Micro	35
899/3/1	315	967 SXL HF TORX® Multicolour	197	2067/6 TORX® BO Micro	41
899/4/1	315	967 SXL TORX® Multicolour	198	2067 TORX® HF Micro	35
899/4/1 S	315	967 TORX®	199	2067 TORX PLUS® IPR Micro	35
899/4/1 SB	315	967 XL TORX®	199	2069 Micro	37
899/8/1	315	967 XL HF TORX®	198	2069/6 Micro	41
899/14/1 SB	315	967/9 TX 1	196	2072 Micro	36
917 SPH	9	967/9 TX 1 SB	196	2090	383
917 SPH SB	9	967/9 TX HF 1	195	2090/17	383
917 SPHS	9	967/9 TX Multicolour HF 1	195	3160 i VDE	59
918 SPZ	9	967/9 TX XL 1	196	3160 i/7 Rack	59
918 SPZ SB	9	967/9 TX XL HF 1	195	3162 i VDE	59
921	218	967/9 TX XL Multicolour 1	195	3165 i VDE	59
932 A	8	967/9 TX XL Multicolour HF 1	195	3165 i/6 Rack	59
932 A SB	8	967/9 TX BO Multicolour 1	196	3167 i VDE TORX®	59
932 AS	8	967/9 TX BO Multicolour 1 SB	196	3167 i/7 Rack	60
932 S/6	11	977 TORX®	9	3334	6
932/6	11	977/6 TORX®	11	3334/3350/3355/6	8
932/918/6	11	1013 Kraftform Micro	37	3334/3355/6	7
950	193	1013 Kraftform Micro ESD	54	3334/6	7
950 BM	194	1060 i VDE	85	3335	6
950 L	193	1060 i/1062 i/6 VDE	85	3350	6
950 L HF	193	1060 i/1065 i/6 VDE	86	3355	7
950 PKL	192	1062 i PH VDE	85	3367	7
950 PKL BM	192	1065 i VDE	85	3368	7
950 PKL Imperial	192	1267 A TORX®	30	3800/4	291
950 PKLS	192	1267 A TORX PLUS®	31	3816 R	230
950 PKS	193	1267 B TORX®	31	3817 VDE Stainless	71
950 SPKL HF Multicolour	190	1267 B TORX PLUS®	31	3840/1 TS	293
950 SPKL Multicolour	191	1427	31	3840/4	296
950 SPKL Multicolour Imperial	191				

# Índice numérico

3851/1 TS	260	6004 Joker VDE M	91	8004 C	138
3851/1 TS SB	261	6004 Joker VDE S	91	8005	164
3851/4	266	6004 Joker VDE XS	90	8006 C	135
3855/1 TS	272	6004 Joker VDE 4 Set 1	90	8006 SC 1	135
3855/1 TS SB	272	6005 Joker Double	179	8007 B VDE	87
3855/4	276	6005 Joker 4 Set 1	179	8008 A	165
3867/1 TS TORX®	280	7400	350, 351, 354,	8009 Zyklus Pocket Set 1	152
3867/1 TS TORX® SB	280		355, 356, 357,	8009 Zyklus Pocket Set 2	153
3867/4 TORX® B0	288		358, 359, 361	8009 Zyklus Pocket Imperial Set 1	152
3868/4	302	7400 Imperial	350	8009 Zyklus Pocket Set Imperial 2	154
3869/4	305	7400 ESD	350, 355, 356, 360	8100 SA 2	96
3888/4/1 K	311	7400 ESD Imperial	351	8100 SA 4	97
3888/4/1 K SB	311	7400 ESD Halfmoon	351, 362, 357	8100 SA 6	95
3950 PKL	190	7400 VDE	79	8100 SA 7	99
3950 PKL Imperial	190	7440/41	352	8100 SA 8	100
3950 SPKL Multicolour	189	7440/41/42	352	8100 SA 9	95
3950 SPKL Multicolour HF	189	7443/12	353	8100 SA 10	99
3950 SPKL Multicolour Imperial	190	7443/61/9	353	8100 SA 11	101
3950/9 Hex-Plus Stainless 1	183	7445/46/47	352	8100 SA 12 HF	101
3950/9 Hex-Plus Stainless 1 SB	183	7761	380	8100 SA All-In	94
3950/9 Hex-Plus Imperial Stainless 1	183	7762	380	8100 SA/SC 2	97
3950/9 Hex-Plus Multicolour		7763	380	8100 SB 2	114
HF Stainless 1	182	7770	373	8100 SB 4	114
3950/9 Hex-Plus Multicolour Stainless 1	182	7771	374	8100 SB 6	113
3950/9 Hex-Plus Multicolour Imperial		7772 A	375	8100 SB 7	116
Stainless 1	184	7772 B	375	8100 SB 8	118
3967 SXL HF TORX® Multicolour	197	7772 C	375	8100 SB 9	113
3967/9 TX SXL Multicolour HF Stainless 1	195	7773 A	376	8100 SB 10	117
6000 Joker	168	7773 B	376	8100 SB 11	119
6000 Joker Imperial	168	7773 C	376	8100 SB All-in	112
6000 Joker 4 Set 1	169	7774/1	377	8100 SB HF 1	119
6000 Joker 4 Imperial Set 1	170	7774/2	377	8100 SB VDE 1	86
6000 Joker 8 Imperial Set 1	169	7774/3	377	8100 SC 2	133
6000 Joker 11 Set 1	169	7775	378	8100 SC 4	134
6000/6002 Joker 6 Set 1	169	7776	378	8100 SC 6	132
6001 Joker Switch	170	7779/1	379	8100 SC 7	136
6001 Joker Switch Imperial	171	7779/2	379	8100 SC 8	137
6001 Joker Switch 4 Set 1	172	7780	374	8100 SC 9	133
6001 Joker Switch 4 Imperial Set 1	172	7781	375	8100 SC 10	137
6001 Joker Switch 8 Imperial Set 1	172	7782 C	376	8100 SC 11	138
6001 Joker Switch 11 Set 1	171	7782 E	376	8740 A	108
6002 Joker Double	171	7783 C	377	8700 A FL	109
6003 Joker	173	7783 E	377	8740 A HF	108
6003 Joker Imperial	173	7786	379	8740 A HF 1	109
6003 Joker 4 Set 1	177	7790/1	379	8740 B	127
6003 Joker Set 4 Imperial Set 1	177	7790/2	379	8740 B HF	126
6003 Joker 5 Set 1	175	8000 A	98	8740 B HF 1	128
6003 Joker 5 Imperial Set 1	176	8000 A SB	98	8740 B HF Imperial 1	128
6003 Joker 8 Imperial Set 1	175	8000 B	115	8740 B VDE HF	88
6003 Joker 11 Set 1	174	8000 B SB	116	8740 C HF	148
6003 Joker 15 Set 1	174	8000 C	134	8740 C HF 1	149
6003 Joker 22 Set 1	174	8000 C SB	134	8740 C HF 2	149
6003 Joker Pedal	173	8000 E	155	8751 A	109
6004 Joker L	178	8001 A SB	164	8755 A	109
6004 Joker M	178	8002 C KOLOSS All Inclusive Set	154	8760 B VDE XZN	88
6004 Joker S	178	8002 C Set	155	8767 A	106
6004 Joker XL	178	8003 A	100	8767 A HF	106
6004 Joker XS	178	8003 B	117	8767 A HF 1	107
6004 Joker XXL	179	8003 C	137	8767 B	125
6004 Joker 4 Set 1	179	8004 A	101	8767 B HF	124
6004 Joker VDE L	91	8004 B	119	8767 B HF 1	126

8767 B VDE HF	88	9605	48	Bicycle Set 12	176
8767 C HF	146	9606	49	Bicycle Set 13	33
8767 C HF 1	147	9700	240	Bicycle Set 15	33
8767 C HF 2	147	9710	241	Bicycle Set Torque 1	366
8767 C HF 3	148	9711	242	Bit-Box 15 Impaktor PH	260
8780 C	155	9712	242	Bit-Box 15 Impaktor PZ	271
8781 C	155	9713	243	Bit-Box 15 Impaktor TX	279
8782 C	155	9720	243	Bit-Box 20 BTH PZ	273
8784 A1	111	9721	244	Bit-Box 20 BTZ PH	262
8784 B1	131	9722	244	Bit-Box 20 BTZ PZ	273
8784 C2	151	9723	245	Bit-Box 20 PH	265
8789 A	110	9730	245	Bit-Box 20 PZ	275
8789 B	130	9731	246	Bit-Box 20 TX	283
8789 C	151	9732	246	Bit-Box 20 TX HF	282
8790 B VDE	88	9740	247	Bit-Box 20 V Robertson	300
8790 C HF 1	143	9750	247	Bit-Check 6 Impaktor 1	324
8790 C Impaktor	138	9780	248	Bit-Check 6 Impaktor 1 SB	324
8790 C Impaktor Deep	140	9781	248	Bit-Check 6 PH Impaktor 1	324
8790 C Impaktor Deep Set 1	140	9782	249	Bit-Check 6 PZ Impaktor 1	324
8790 C Wheel Impaktor	143	9783	249	Bit-Check 6 PZ Universal 1	338
8790 FA	165	Bandeja para destornilladores		Bit-Check 6 Stainless 1 SB	325
8790 HMA	102	Kraftform	32	Bit-Check 6 TX Impaktor 1	324
8790 HMA Deep	105	Bandeja para destornilladores		Bit-Check 6 TX Universal 1	337
8790 HMA HF	102	Kraftform Micro	32	Bit-Check 6 TX Universal 1 SB	337
8790 HMB	120	Belt A 1	103	Bit-Check 6 Universal 1	336
8790 HMB Deep	123	Belt A 2	108	Bit-Check 6 Universal 1 SB	336
8790 HMB HF	120	Belt A 3	107	Bit-Check 6 Universal 2	337
8790 HMC	141	Belt A 4	103	Bit-Check 6 Universal 2 SB	337
8790 HMC Deep	144	Belt A Deep 1	105	Bit-Check 6 V Universal 1	338
8790 HMC HF	141	Belt A Imperial 1	104	Bit-Check 6 Wood TX HF 1	341
8794 A	111	Belt A, 8	111	Bit-Check 7 Diamond 1	329
8794 B	131	Belt A, 9	111	Bit-Check 7 Diamond 1 SB	330
8794 C	151	Belt B 1	121	Bit-Check 7 Hex-Plus 1	336
8794 LA	110	Belt B 2	127	Bit-Check 7 PZ Diamond 1	330
8794 LB	130	Belt B 3	125	Bit-Check 7 PZ Universal 1	335
8794 LB VDE	89	Belt B 4	121	Bit-Check 7 TX BO Universal 1	336
8794 LC	150	Belt B Deep 1	123	Bit-Check 7 TX Diamond 1	330
8794 SA	110	Belt B Imperial 1	129	Bit-Check 7 TX Universal 1	335
8794 SB	130	Belt B VDE 1	87	Bit-Check 7 TX Universal 1 SB	335
8794 SB VDE	89	Belt B VDE, 10	89	Bit-Check 7 Universal 1	334
8794 SC	150	Belt B, 8	131	Bit-Check 7 Universal 1 SB	335
8795 A	110	Belt B, 9	131	Bit-Check 7 Universal 4	335
8795 B	130	Belt C 1	142	Bit-Check 10 BiTorsion 1	328
8795 C	151	Belt C 2	149	Bit-Check 10 BiTorsion 3 SB	328
8796 LA	109	Belt C 3	146	Bit-Check 10 Drywall 1	347
8796 LB	130	Belt C Deep 1	145	Bit-Check 10 Impaktor 1	322
8796 LC	150	Belt C Impaktor 1	139	Bit-Check 10 Impaktor 1 SB	323
8796 SA	110	Belt C Impaktor, 9	156	Bit-Check 10 Impaktor 2	323
8796 SB	130	Belt C, 6	155	Bit-Check 10 Impaktor 3	323
8796 SC	150	Bicycle Big Pack 1	30	Bit-Check 10 Impaktor 4	323
8797 C	136	Bicycle Set 1	162	Bit-Check 10 PZ BiTorsion 2	328
9100	229	Bicycle Set 2	212	Bit-Check 10 PZ Impaktor 1	323
9200	316	Bicycle Set 3	163	Bit-Check 10 Stainless 1	325
9500	31	Bicycle Set 4	188	Bit-Check 10 Stainless 1 SB	325
9506 SB	299	Bicycle Set 5	223	Bit-Check 10 TX Impaktor 1	323
9507 SB	299	Bicycle Set 6	48	Bit-Check 10 TX Universal 1	334
9514 ESD	58	Bicycle Set 7	115	Bit-Check 10 TX Universal 2	334
9600	111	Bicycle Set 8	129	Bit-Check 10 Universal 1	332
9601	131	Bicycle Set 9	163	Bit-Check 10 Universal 2	333
9602	156	Bicycle Set 10	175	Bit-Check 10 Universal 3	333
9604	48	Bicycle Set 11	223	Bit-Check 10 Universal 3 SB	333

# Índice numérico

Bit-Check 10 Universal 4	333	Juego Construcción de Terrazas T 1	347	Kraftform Kompakt 900 Imperial Set 1	218
Bit-Check 10 Universal 5 SB	334	Kraftform 100 i/7 Set 1	69	Kraftform Kompakt F 1	229
Bit-Check 10 Zyklop Mini 1	161	Kraftform 100 iS/7 Set 1	67	Kraftform Kompakt H 1	226
Bit-Check 10 Zyklop Mini BiTorsion 1	161	Kraftform 100 iS/7 Set 2	68	Kraftform Kompakt M 1	227
Bit-Check 12 BiTorsion 1	327	Kraftform 100 iS/7 Set 3	68	Kraftform Kompakt Micro 11 Electronics 1	39
Bit-Check 12 BiTorsion 1 SB	327	Kraftform 2go 100	65	Kraftform Kompakt Micro 11 ESD 1	56
Bit-Check 12 Diamond 1	329	Kraftform 2go 300	22	Kraftform Kompakt Micro 11 Universal 1	40
Bit-Check 12 Diamond 1 SB	329	Kraftform 300/7 Set 1	24	Kraftform Kompakt Micro 20 ESD 1	56
Bit-Check 12 Metal 1	342	Kraftform 300/7 Set 2	25	Kraftform Kompakt Micro 21 ESD 1	55
Bit-Check 12 Metal 1 SB	342	Kraftform 300/7 Set 3	25	Kraftform Kompakt Pistol RA	234
Bit-Check 12 Wood 1	340	Kraftform 300/7 Set 4	26	Kraftform Kompakt Pistol RA 4	234
Bit-Check 12 Wood 1 SB	340	Kraftform 900/7 Set 1	10	Kraftform Kompakt SH 1	228
Bit-Check 12 Wood 2	340	Kraftform 900/7 Set 2	10	Kraftform Kompakt SH 2	228
Bit-Check 12 Wood 2 SB	340	Kraftform 900/7 Set 3	10	Kraftform Kompakt Stubby 1	222
Bit-Check 12 Wood TX HF 1	339	Kraftform 3100 i/7 Set 1	60	Kraftform Kompakt Stubby ESD 1	57
Bit-Check 30 BiTorsion 1	327	Kraftform Big Pack 100 VDE	65	Kraftform Kompakt Stubby Recámara 1	221
Bit-Check 30 Diamond 1	329	Kraftform Big Pack 300	21	Kraftform Kompakt Stubby Recámara 2	221
Bit-Check 30 Impaktor 1	322	Kraftform Big Pack 900	10	Kraftform Kompakt Stubby Recámara 3	222
Bit-Check 30 Impaktor 2	322	Kraftform Kompakt 10	203	Kraftform Kompakt Stubby Recámara 4	222
Bit-Check 30 Metal 1	341	Kraftform Kompakt 12	203	Kraftform Kompakt Stubby Recámara 5	222
Bit-Check 30 Stainless 1	325	Kraftform Kompakt 20	205	Kraftform Kompakt Stubby Recámara RA 1	220
Bit-Check 30 TX Universal 1	332	Kraftform Kompakt 20 A	205	Kraftform Kompakt Stubby Recámara RA 2	221
Bit-Check 30 Universal 1	332	Kraftform Kompakt 20 Tool Finder 1	204	Kraftform Kompakt Stubby Recámara RA 3	221
Bit-Check 30 Wood 1	339	Kraftform Kompakt 20 Tool Finder 2	205	Kraftform Kompakt Stubby Recámara RA 4	221
Bit-Check 30 Wood 2	339	Kraftform Kompakt 22	205	Kraftform Kompakt Turbo 1	202
Bit-Check 30 Wood TX HF 1	338	Kraftform Kompakt 25	206	Kraftform Kompakt Turbo Imperial 1	202
Bit-Check 30 Zyklop Mini 1	157	Kraftform Kompakt 26	206	Kraftform Kompakt Turbo i 1	79
Bit-Check 30 Zyklop Mini 2	157	Kraftform Kompakt 27 Imperial Set 1	207	Kraftform Kompakt Turbo i Imperial 1	80
Bit-Safe 43 Universal 1	331	Kraftform Kompakt 27 RA 1 SB	235	Kraftform Kompakt Vario RA	234
Bit-Safe 61 BiTorsion 1	326	Kraftform Kompakt 27 RA 2 SB	235	Kraftform Kompakt VDE 7 extra slim 1	78
Bit-Safe 61 Universal 1	331	Kraftform Kompakt 27 Set 1	206	Kraftform Kompakt VDE 7 Imperial 1	78
Cinta autoadhesiva 1	257	Kraftform Kompakt 27 Set 2	207	Kraftform Kompakt VDE 7 Universal 1	78
Cinta autoadhesiva 2	257	Kraftform Kompakt 28	208	Kraftform Kompakt VDE 7 Universal 2	79
Cinta autoadhesiva 3	257	Kraftform Kompakt 28 Imperial 1	207	Kraftform Kompakt VDE 15 Torque	
Click-Torque A 5	364	Kraftform Kompakt 28 SB	207	1,2-3,0 Nm extra slim 1	74
Click-Torque A 6	365	Kraftform Kompakt 40	208	Kraftform Kompakt VDE 16 extra slim 1	77
Click-Torque A 6 Set 1	365	Kraftform Kompakt 41	208	Kraftform Kompakt VDE 16 Torque	
Click-Torque B 1	366	Kraftform Kompakt 60	211	1,2-3,0 Nm extra slim 1	74
Click-Torque B 2	367	Kraftform Kompakt 60 ESD	55	Kraftform Kompakt VDE 16 Universal 1	78
Click-Torque C 1	367	Kraftform Kompakt 60 Imperial	211	Kraftform Kompakt VDE 17 extra slim 1	76
Click-Torque C 2	367	Kraftform Kompakt 60 KK	211	Kraftform Kompakt VDE 17 Universal 1	77
Click-Torque C 2 Push R/L	369	Kraftform Kompakt 60 RA	233	Kraftform Kompakt VDE 18 Imperial 1	75
Click-Torque C 3	367	Kraftform Kompakt 60 RA Imperial	233	Kraftform Kompakt VDE 18 Universal 1	75
Click-Torque C 3 Push R/L	370	Kraftform Kompakt 60 Stainless	209	Kraftform Kompakt VDE 18 Universal 2	76
Click-Torque C 3 Set 1	368	Kraftform Kompakt 60 Stainless Imperial	210	Kraftform Kompakt VDE 60 i	80
Click-Torque C 3 Set 2	368	Kraftform Kompakt 60 Take it easy	210	Kraftform Kompakt VDE 60 i SB	80
Click-Torque C 4	369	Kraftform Kompakt 60 Torque	209	Kraftform Kompakt VDE 60 iS	81
Click-Torque C 5	369	Kraftform Kompakt 62	212	Kraftform Kompakt VDE 60 iS SB	81
Click-Torque E 1	369	Kraftform Kompakt 70 Allround	213	Kraftform Kompakt VDE 62 i	81
Click-Torque E 1 Push R/L	370	Kraftform Kompakt 71 Security	213	Kraftform Kompakt VDE 62 iS	81
Click-Torque X 1	370	Kraftform Kompakt 96 VK 6,3	84	Kraftform Kompakt VDE 62 iS SB	81
Click-Torque X 2	370	Kraftform Kompakt 97 VK 8,1	84	Kraftform Kompakt VDE 62 i PH/S	82
Click-Torque X 3	371	Kraftform Kompakt 98 DK	84	Kraftform Kompakt VDE 62 iS PH/S	82
Click-Torque X 4	371	Kraftform Kompakt 99 FL	84	Kraftform Kompakt VDE 64 i	84
Click-Torque X 5	371	Kraftform Kompakt 100	214	Kraftform Kompakt VDE 64 i SB	84
Click-Torque X 6	371	Kraftform Kompakt 400	215	Kraftform Kompakt VDE 65 i	81
Click-Torque XP 1	372	Kraftform Kompakt 400 RA Set 1	215	Kraftform Kompakt VDE 65 iS	82
Click-Torque XP 2	372	Kraftform Kompakt 400 RA Set 2	216	Kraftform Kompakt VDE 65 iS SB	82
Click-Torque XP 3	372	Kraftform Kompakt 400 RA Imperial Set 1	216	Kraftform Kompakt VDE 65 i PZ/S	82
Click-Torque XP 4	373	Kraftform Kompakt 400 RA Imperial Set 2	217	Kraftform Kompakt VDE 65 iS PZ/S	82
Extractor de tuercas	103	Kraftform Kompakt 900	217	Kraftform Kompakt VDE 65 iS PZ/S SB	83



Kraftform Kompakt VDE 67 i TORX®	83	Wera 2go 2 XL	253
Kraftform Kompakt VDE 67 i TORX® SB	83	Wera 2go 3	253
Kraftform Kompakt VDE 67 iS TORX®	83	Wera 2go 4	254
Kraftform Kompakt VDE 68 i	83	Wera 2go 5	254
Kraftform Kompakt VDE 68 iS	83	Wera 2go 6	254
Kraftform Kompakt VDE 3060 i SB	72	Wera 2go 7	254
Kraftform Kompakt VDE 3060 iS SB	72	Wera 2go E 1	256
Kraftform Kompakt VDE 3062 iS SB	72	Wera 2go H 1	255
Kraftform Kompakt VDE 3065 iS PZ SB	73	Wheel Impaktor C Set 1	144
Kraftform Kompakt VDE 3065 iS PZ/S SB	73	Zyklop Hybrid Set	135
Kraftform Kompakt VDE 3067 i TORX® SB	73		
Kraftform Kompakt VDE 3067 iS TORX® SB	73		
Kraftform Kompakt VDE Stainless 17 extra slim 1	70		
Kraftform Kompakt VDE Stainless 8 extra slim 1	71		
Kraftform Kompakt W 1	224		
Kraftform Kompakt W 2	225		
Kraftform Kompakt W Imperial 1	225		
Kraftform Kompakt Zyklop	98		
Kraftform Kompakt Zyklop Mini 2	158		
Kraftform Kompakt Zyklop MS1 Metal/Speed 1/4"	96		
Kraftform Micro 6 ESD	53		
Kraftform Micro 12 Electronics 1	39		
Kraftform Micro 12 Universal 1	38		
Kraftform Micro Big Pack 1	38		
Kraftform Micro ESD Big Pack 1	52		
Kraftform XXL	21		
Kraftform XXL 2	22		
Kraftform XXL 3	22		
Listón magnético con llaves de vaso A 4	104		
Listón magnético con llaves de vaso A Deep 1	106		
Listón magnético con llaves de vaso A Imperial 1	104		
Listón magnético con llaves de vaso B 4	122		
Listón magnético con llaves de vaso B Deep 1	124		
Listón magnético con llaves de vaso B Imperial 1	122		
Listón magnético con llaves de vaso C 4	147		
Listón magnético con llaves de vaso C Deep 1	145		
Listón magnético con llaves de vaso C Impaktor 1	139		
Listón magnético con llaves de vaso C Imperial 1	142		
Safe-Torque A 1	381		
Safe-Torque A 1 Set 1	381		
Safe-Torque A 1 Imperial Set 1	382		
Safe-Torque A 2	381		
Safe-Torque A 2 Set 1	382		
Tool-Check 1 SB	160		
Tool-Check Automotive 1	160		
Tool-Check PLUS	159		
Tool-Check PLUS Imperial	159		
Wera 2go 1	252		
Wera 2go 2	252		
Wera 2go 2	256		



**Wera Werkzeuge GmbH**  
Korzter Straße 21-25  
42349 Wuppertal



+49 / (0)202 / 40 45 - 0

Fax: +49 / (0)202 / 40 45 - 276

E-Mail: [info@wera.de](mailto:info@wera.de)



**Wera Tools Ibérica, S.L.**  
Avda. Corts Catalanes 2, Local 5  
08173 Sant Cugat del Vallès, Barcelona  
☎ +34/93/72 91 - 240  
Fax: +34/93/22 97 - 241  
E-Mail: [ventas@weraspain.com](mailto:ventas@weraspain.com)



**Wera Tools Finland Oy**  
Karhumaentie 3  
01530 Vantaa  
☎ +358 45 206 9556  
E-Mail: [ahokas@wera.de](mailto:ahokas@wera.de)



**Wera Outillages S.A.S.**  
13, rue Ampère  
F - 67500 Haguenau  
☎ +33 9 72 61 16 52  
E-Mail: [info@wera-outillages.fr](mailto:info@wera-outillages.fr)



**Wera Tools (UK) Ltd.**  
Railway View  
Clay Cross  
Chesterfield  
S45 9FR  
☎ +44 (0)1246 / 27 77 56  
Fax: +44 (0)1246 / 27 33 35  
E-Mail: [queries@wera-tools.co.uk](mailto:queries@wera-tools.co.uk)



**Wera Tools Inc.**  
3325 Harvester Rd., Unit 16  
Burlington, Ontario  
Canada, L7N 3N2  
☎ 1-800-267-55 41  
E-Mail: [info@weratools.com](mailto:info@weratools.com)



**Wera Tools Inc.**  
3325 Harvester Rd., Unit 16  
Burlington, Ontario  
Canada, L7N 3N2  
☎ 1-800-267-55 41  
E-Mail: [info@weratools.com](mailto:info@weratools.com)



**NL - Noord**  
Frederik Koning  
☎ +31 / 615 26 36 97  
E-Mail: [koning@wera.de](mailto:koning@wera.de)

**NL - Zuid**  
Wouter Steijvers  
☎ +31 / 65 28 50 162  
E-Mail: [steijvers@wera.de](mailto:steijvers@wera.de)

**NL - Midden**  
Martijn van Houdt  
☎ +31 / 611 06 35 35  
E-Mail: [vanhoudt@wera.de](mailto:vanhoudt@wera.de)



**Wera Tools Inc.**  
3325 Harvester Rd., Unit 16  
Burlington, Ontario  
Canada, L7N 3N2  
☎ 1-800-267-55 41  
E-Mail: [info@weratools.com](mailto:info@weratools.com)



**Wera Tools Australia Pty Ltd**  
Australia  
☎ +61-435 755 123  
E-Mail: [mike.sack@wera.de](mailto:mike.sack@wera.de)



**Wera Tools Japan G.K**  
2F, Eden Bldg.,  
1-10-8 Kamiikebukuro, Toshima-Ku,  
Tokyo, 170-0012 Japan  
東京都豊島区上池袋1-10-8  
エデンビル2階  
☎ +81-3-3915-2555  
E-Mail メール: [frank.yang@wera.de](mailto:frank.yang@wera.de)

# Impresión

Queda reservado el derecho de efectuar cambios técnicos.

La reproducción – incluso de forma parcial – solamente se permite con autorización previa por escrito de la empresa Wera Werkzeuge GmbH.

Edición ES 1/2023

## Marcas registradas utilizadas:

ACR	Phillips Screw Company
ASSY	Adolf Würth GmbH & Co. KG
AW	Adolf Würth GmbH & Co. KG
HIOS	Totsu, Katsuyuki
Microstix	OSG System Products Co. Ltd.
Phillips Recess	Phillips Screw Company
Pozidriv	registered trademark for Phillips Screw Company in Canada, Mexico and in the USA; for Trifast plc in the UK
PZ	registered trademark for Phillips Screw Company in Canada, Mexico and in the USA
PZ1, PZ2, PZ3	registered trademark in the USA for Phillips Screw Company
PUK	Josef Haunstetter Sägenfabrik KG
Robertson	British Robertson S.L.U.
SDS plus	Robert Bosch GmbH
SIT	Adolf Würth GmbH & Co. KG
SPAX	Altenloh, Brinck & Co. GmbH & Co. KG
T-STAR plus	Altenloh, Brinck & Co. GmbH & Co. KG
TORQ-SET	Phillips Screw Company
TORX	Acument Intellectual Properties, LLC, Troy, Mich., US
TORX PLUS	Acument Intellectual Properties, LLC, Troy, Mich., US
TRI-WING	Phillips Screw Company
BESSEY®	BESSEY Tool GmbH & Co. KG
“KIRSCHEN”®	Wilh. Schmitt & Comp. GmbH & Co. KG
KNIPEX®	KNIPEX-Werk C. Gustav Putsch KG
COBRA®	KNIPEX-Werk C. Gustav Putsch KG
Lyra®	Johann Froescheis Lyra-Bleistift-Fabrik GmbH & Co. KG
PFERD	August Rüggeberg GmbH & Co. KG
PICARD®	Picard GmbH
RENNSTEIG	Rennsteig Werkzeuge GmbH
Stabila®	STABILA Messgeräte Gustav Ullrich GmbH

Nos reservamos el derecho de modificar – sin previo aviso y en cualquier momento – todos los datos sobre las características de productos, las variantes y las versiones que se mencionan en este catálogo. Queda excluida la responsabilidad por errores de imprenta o por equivocaciones.



## Contáctenos

**Wera Werkzeuge GmbH** · Germany  
Korzerter Straße 21–25  
D-42349 Wuppertal

Teléfono: +49 (0) 202 / 40 45-0  
Fax: +49 (0) 202 / 40 45 276  
E-Mail: [info@wera.de](mailto:info@wera.de)

Internet:  
[www.wera.de](http://www.wera.de)

**Wera Tools Ibérica, S.L.**  
Avda. Corts Catalanes 2, Local 5  
08173 Sant Cugat del Vallès, Barcelona

Teléfono: +34/93/72 91 - 240  
Fax: +34/93/22 97 - 241  
E - Mail: [ventas@weraspain.com](mailto:ventas@weraspain.com)